

ФЕДЕРАЛЬНОЕ ГОСУДАРСТВЕННОЕ БЮДЖЕТНОЕ
УЧРЕЖДЕНИЕ НАУКИ
ИНСТИТУТ ЭКОНОМИКИ И ОРГАНИЗАЦИИ
ПРОМЫШЛЕННОГО ПРОИЗВОДСТВА
СИБИРСКОГО ОТДЕЛЕНИЯ
РОССИЙСКОЙ АКАДЕМИИ НАУК

ОТЧЁТ
О НАУЧНОЙ
И НАУЧНО-ОРГАНИЗАЦИОННОЙ
ДЕЯТЕЛЬНОСТИ ИЭОПП СО РАН
за 2018 год

Новосибирск
2019

Отчёт о научной и научно-организационной деятельности
Федерального государственного бюджетного учреждения науки
Института экономики и организации
промышленного производства
Сибирского отделения Российской академии наук
за 2018 год

Отчёт утверждён и рекомендован к печати
Учёным советом Института
(протокол № 1 от 25.03.2019 г.)

Адрес: 630090, г. Новосибирск,
проспект Академика Лаврентьева, 17

Для телеграмм: Новосибирск Экономика
Факс: (8-383) 330-25-80
E-mail: ieie@ieie.nsc.ru

ВВЕДЕНИЕ

В 2018 г. Институт продолжал исследования по 15 базовым научным проектам. Кроме того, были начаты исследования по 6 конкурсным проектам в рамках фундаментальных программ РАН (Комплексная программа фундаментальных исследований Сибирского отделения РАН П.1 «Междисциплинарные интеграционные исследования» – 5 проектов и 1 проект по Программе Президиума РАН «Арктика – научные основы новых технологий освоения, сохранения и развития»). Таким образом, в отчётном году по плану НИР исследования проводились по 21 проекту в рамках шести приоритетных направлений Программы фундаментальных научных исследований государственных академий наук на 2013–2020 гг. (Распоряжения Правительства Российской Федерации от 03.12.2012 г. № 2237-р; от 31 октября 2015 г. № 2217-р), которые соответствуют трём уставным направлениям исследований Института.

В 2018 г. Институт получал финансовую поддержку по 11 проектам от Российского фонда фундаментальных исследований.

Результаты исследований Института за 2018 г. отражены в 17 монографиях (приложение 7), среди которых:

1. Баранов А.О. Оценка эффективности инновационных проектов с использованием опционного и нечетко-множественного подходов / А.О. Баранов, Е.И. Музыка, В.Н. Павлов ; Рос. акад. наук, Сиб. отд-е, ИЭОПП СО РАН. – Новосибирск : Изд-во ИЭОПП СО РАН, 2018. – 335 с. – Примечание: DOI: 10/15372/EPRF20180101 ; http://lib.ieie.nsc.ru/docs/2018/BaranovMuzykoPavlov2018Ocenka_effektivnosti_innovacion_proekt_ov.pdf

2. Вальтух К.К. Закон социально-экономического развития. Теория исследования мировой статистики / Рос. акад. наук, Сиб. отд-е, ИЭОПП СО РАН. – Новосибирск : Изд-во ИЭОПП СО РАН, 2018. – Ч. 1. – 538 с.
http://lib.ieie.nsc.ru/docs/2018/Valtuh2018Zakon_socialno-economic_razvitiya_Ch1.pdf

3. Вальтух К.К. Закон социально-экономического развития. Теория исследования мировой статистики / Рос. акад. наук, Сиб. отд-е, ИЭОПП СО РАН. – Новосибирск : Изд-во ИЭОПП СО РАН, 2018. – Ч. 2. – 441 с. http://lib.ieie.nsc.ru/docs/2018/Valtukh2018Zakon_socialno-economich_razvitiya_Ch2.pdf

4. Коломак Е.А. Городская система современной России / ИЭОПП СО РАН. – Новосибирск : Изд-во ИЭОПП СО РАН, 2018. – 143 с. http://lib.ieie.nsc.ru/docs/2018/Kolomak2018Gorodskaya_sistema_sovremennoy_Rossii.pdf

5. Мир Арктики : в 3-х т. Т. 1: Возможности и ограничения / под ред. В.А. Крюкова, А.К. Криворотова ; Ин-т экон. и организации пром. пр-ва СО РАН, Всерос. экон. журнал "ЭКО". – Новосибирск : Изд-во ИЭОПП СО РАН, 2018. – 337 с.

6. Мир Арктики : в 3-х т. Т. 2: Подходы и практики / под ред. В.А. Крюкова, А.К. Криворотова ; Ин-т экон. и организации пром. пр-ва СО РАН, Всерос. экон. журнал "ЭКО". – Новосибирск : Изд-во ИЭОПП СО РАН, 2018. – 369 с.

7. Мир Арктики : в 3-х т. Т. 3: Человек и социум / под ред. В.А. Крюкова, А.К. Криворотова ; ИЭОПП СО РАН, Всерос. экон. журнал "ЭКО". – Новосибирск : Изд-во ИЭОПП СО РАН, 2018. – 404 с.

8. Ситуационная комната как элемент организации экспертного сообщества: задачи планирования и прогнозирования / [М.А. Бульонков, Ю.П. Воронов, Ю.С. Ершов и др.] ; под ред. Г.А. Унтуры ; Рос. акад. наук, Сиб. отд-е, ИЭОПП СО РАН. – Новосибирск : Изд-во ИЭОПП СО РАН, 2018. – 259 с. http://lib.ieie.nsc.ru/docs/2018/Situacionnaya_komnata.pdf

9. Стратегическое управление региональным и муниципальным развитием / [А.С. Новосёлов, А.С. Маршалова, О.П. Бурматова и др.] ; под ред. А.С. Новосёлова, В.Е. Селиверстова ; Рос. акад. наук, Сиб. отд-е, ИЭОПП СО РАН. – Новосибирск : Изд-во ИЭОПП СО РАН, 2018. – 495 с.

В течение 2018 г. Институт участвовал в организации и проведении ряда научных мероприятий, среди которых:

- XIV Международный научный форум «Интерэкспо ГЕО-Сибирь-2018» (Новосибирск, апрель);

- VIII Международная научно-практическая конференция «Роль транспортно-промышленного потенциала России в приграничных регионах в условиях повышенного риска – 2018» (Москва, май);
 - Всероссийская научно-практическая конференция с международным участием «Экономика Сибири в условиях глобальных вызовов XXI века», посвященная 60-летию ИЭОПП СО РАН (Новосибирск, июнь);
 - XIV Осенняя конференция молодых ученых в новосибирском Академгородке: «Актуальные вопросы экономики и социологии» с международным участием (Новосибирск, октябрь);
 - Международная конференция «Ломоносовские чтения на Алтае: фундаментальные проблемы науки и техники» (Барнаул, ноябрь);
 - Международная научно-практическая конференция «Актуальные вопросы развития экономики» (Омск, ноябрь);
- и другие.

Сотрудники Института приняли участие в работе более 70 международных научных мероприятий за рубежом и на территории России; во всероссийских – более 30 и региональных – около 20. Всего в заграничные командировки выезжало 12 сотрудников в 9 стран. Институт принимал 14 иностранных специалистов: из Венгрии – 1, Казахстана – 1, КНР – 9, Украины – 1, Японии – 2.

Дальнейшее развитие получила совместная деятельность Института с высшей школой. В последние годы эта деятельность закреплена в виде долгосрочных договоров и соглашений о сотрудничестве, о создании совместных лабораторий с целью дальнейшего развития форм интеграции науки и образования, усиления двустороннего сотрудничества в области развития фундаментальных и прикладных научных исследований и образовательной деятельности. Сотрудники Института принимают активное участие в преподавательской работе, в совместной научно-исследовательской работе, в разработке основных направлений развития экономического образования, программ отдельных дисциплин, учебно-методических пособий, новых спецкурсов, в организации и проведении совместных экспедиций, конференций, в деятель-

ности диссертационных советов и других мероприятий в вузах Новосибирска, Красноярска, Кемерово, Барнаула, Омска и других городов. Все учебно-методические разработки издавались на основе многолетнего опыта исследований Института. Всего за 2018 г. издан 1 учебник, 13 учебных и методических пособий (приложение 7).

Общая численность работающих в Институте (по состоянию на 01.01.2019 г.) составляет 269 человека, в том числе 165 научных сотрудников, из них: 1 академик, 2 члена-корреспондента РАН, 41 доктор наук, 85 кандидатов наук, 31 научный сотрудник без учёной степени.

Всего на конец 2018 г. обучалось в аспирантуре института 20 человек, в докторантуре – 1 человек.

В течение отчётного периода изменений в структуре Института не происходило (см. раздел «Структура института»).

В 2018 г. Институт отмечал 60-летие со дня своего образования (17–19 июня). В рамках празднования этой даты были проведены следующие научные мероприятия:

1. Торжественное заседание (в Малом зале Дома ученых СО РАН), на котором были заслушаны выступления директоров Института академика А.Г. Аганбегяна (1966–1985 гг.), академика В.В. Кулешова (1991–2017 гг.), члена-корреспондента РАН В.А. Крюкова (2017 и по н.в.); Полномочного представителя Президента Российской Федерации в СФО С.И. Меняйло, губернатора Новосибирской области А.А. Травникова, мэра г. Новосибирска А.Е. Локтя, председателя СО РАН академика В.Н. Пармона и других представителей региональной и законодательной власти, руководителей ряда научных организаций и вузов гг. Москвы, Санкт-Петербурга, Вологды, Екатеринбурга, Новосибирска, Красноярска, Кемерово, Омска, Барнаула, Иркутска и других городов. Кроме того были выступления зарубежных гостей из КНР.

2. Всесоюзная научно-практическая конференция с международным участием «Экономика Сибири в условиях глобальных вызовов XXI века». Материалы конференции были изданы в 6 томах в виде сборников статей участников конференции при финансовой поддержке Российского фонда фундаментальных исследований:

◆ Экономика Сибири в условиях глобальных вызовов XXI века: сборник статей в 6-ти т. Том 1: Социальные детерминанты развития Сибири в пространстве и во времени / под ред. С.В. Коржук. – Новосибирск : ИЭОПП СО РАН, 2018. – 200 с.

◆ Экономика Сибири в условиях глобальных вызовов XXI века: сборник статей в 6-ти т. Том 2: Как превратить пространство из проклятия в ресурс развития? / под ред. В.И. Клисторина, О.В. Тарасовой. – Новосибирск : ИЭОПП СО РАН, 2018. – 406 с.

◆ Экономика Сибири в условиях глобальных вызовов XXI века: сборник статей в 6-ти т. Том 3: Проблемы индустриального и инфраструктурного развития регионов Сибири в условиях современных вызовов / под ред. Н.И. Сулова, М.А. Ягольницера, Е.Н. Мельтенисовой. – Новосибирск : ИЭОПП СО РАН, 2018. – 186 с.

◆ Экономика Сибири в условиях глобальных вызовов XXI века: сборник статей в 6-ти т. Том 4: Модели и методы исследований перспектив социально-экономического развития Сибири и России в целом и в разрезе отраслевых комплексов и макрорегионов / под ред. В.И. Сулова, Н.В. Горбачевой. – Новосибирск : ИЭОПП СО РАН, 2018. – 307 с.

◆ Экономика Сибири в условиях глобальных вызовов XXI века: сборник статей в 6-ти т. Том 5: Предприятия в турбулентной экономике: концепции, стратегии и модели управления / под ред. Н.А. Кравченко, А.А. Горюшкина. – Новосибирск : ИЭОПП СО РАН, 2018. – 175 с.

◆ Экономика Сибири в условиях глобальных вызовов XXI века: сборник статей в 6-ти т. Том 6: Традиции и новации в институциональном развитии регионов / под ред. Г.П. Литвинцевой, О.И. Гулаковой. – Новосибирск : ИЭОПП СО РАН, 2018. – 117 с.

3. 70-ое заседание Международного клуба директоров (МКД), в рамках которого прошло пленарное заседание на тему «Предприятия в турбулентной экономике: концепции, стратегии, модели управления» и круглый стол «Повышение эффективности предприятий – инструменты и фактический опыт».

В связи с 60-летием со дня основания Института коллектив ИЭОПП СО РАН был награждён следующими почётными грамотами:

– Почетной грамотой Российской академии наук награжден коллектив Института за многолетний плодотворный труд на благо российской науки, практический вклад в развитие фундаментальных и прикладных исследований и в связи с 60-летием со дня образования (Распоряжение РАН № 10105-525 от 15.05.2018 г.).

– Почетной грамотой Президиума Сибирского отделения РАН награжден коллектив Института за многолетний добросовестный труд, значительный вклад в развитие отечественной науки, успешное содействие проведению фундаментальных и прикладных научных исследований и в связи с 60-летием со дня основания (Постановление Президиума СО РАН № 135 от 05.06.2018 г.).

– Почетной грамотой губернатора Новосибирской области за значительный вклад в развитие науки (14.06.2018 г., № 645-рк).

– Почетной грамотой города Новосибирска за заслуги в организации и совершенствовании экономического планирования, подготовке квалифицированных кадров в области экономики (Решение Совета депутатов г. Новосибирска от 24.12.2018 г.).

Награды, полученные сотрудниками Института, отражены в разделе «Научные кадры».

Основные научные результаты Института за 2018 г. представлены в отчёте в разделе I. Научно-организационная деятельность отражена в разделе II и в приложениях.

ФУНДАМЕНТАЛЬНЫЕ ИССЛЕДОВАНИЯ

Приоритетное направление XI.170

**Анализ и моделирование влияния
экономики знаний и информационных технологий
на структурные сдвиги,
экономический рост и качество жизни**

1. Разработан подход к моделированию воспроизводства человеческого капитала (ЧК) по аналогии с основным капиталом. Предложено расширенное понятие накопления на национальном уровне с включением в него инвестиций в человеческий капитал и соответствующее ему понятие нормы накопления ВВП, введено новое понятие – ввод в действие человеческого капитала. Разработана модификация ДММ (динамической межотраслевой модели) экономики России с блоком моделирования воспроизводства человеческого капитала.

Предложена методика подготовки исходных данных для модификации ДММ и получены численные показатели о категории ввода в действие человеческого капитала в стоимостном выражении и объёме накопленного ЧК, рассчитанного с помощью модифицированного метода непрерывной инвентаризации с учетом инвестиций в здравоохранение, образование и культуру (рис. 1).

Публикации:

1) Baranov A.O., Pavlov V.N., Slepenskova Iu.M., Tagaeva T.O. Dynamic Input-Output Model with a Human Capital Block Applied to Forecasting of the Russian Economy // Studies on Russian Economic Development. – 2018. – Vol. 29, Is. 6. – P. 654-664. DOI: 10.1134/S1075700718060023 (Scopus).

2) Баранов А.О., Слепенкова Ю.М. Методологические проблемы анализа воспроизводства человеческого капитала в России // ЭКО. – 2018. – № 2. – С. 5–17. DOI: 10.30680/ECO0131-7652-2018-2-5-17 (RSCI, ВАК).

(д.э.н. Алексеев А.В.)



Рис. 1. Динамика общего объема человеческого капитала, инвестиций и ввода в действие ЧК, млрд руб. (в основных ценах 2015 г.)

2. Представлена новая методика оценки экономической эффективности инновационных проектов с прямым или венчурным финансированием на основе метода реальных опционов с использованием модифицированной формулы Геске и включением нечётко-множественного анализа, а также разработан оригинальный алгоритм её практической реализации. Проведена апробация предложенной методики на примере инновационных проектов в фармацевтической и нефтехимической промышленности России.

Публикация:

Баранов А.О., Музыко Е.И., Павлов В.Н. Синтез метода реальных опционов и метода нечетких множеств для оценки эффективности инновационных проектов: критический обзор // Идеи и идеалы. – 2018. – Т. 2. – № 1. – С. 190–209. DOI: 10.17212/2075-0862-2018-1.2-190-209

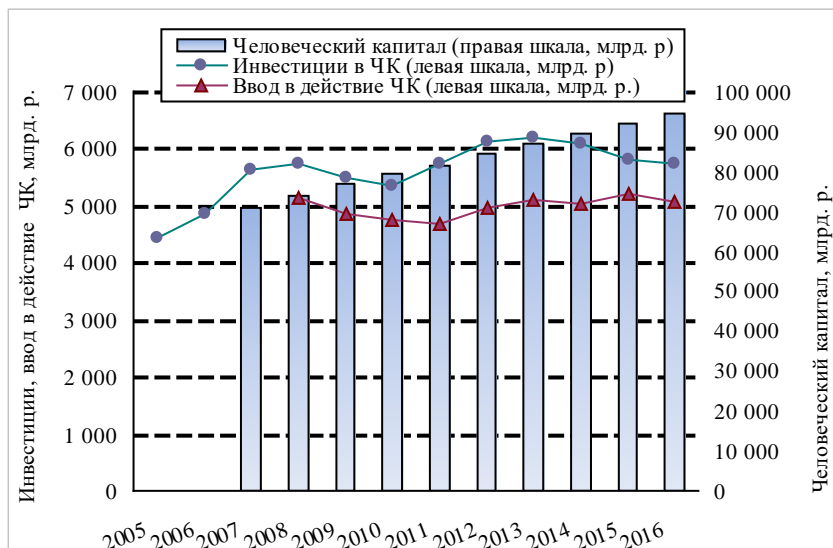
(чл.-корр. РАН Суслов В.И.)

3. С использованием инструментария когнитивной экономики построена когнитивная схема и когнитивная модель российской экономики с выделением важнейших ресурсных блоков (добывающая промышленность и сельское хозяйство) (рис. 2). Проведён анализ влияния институциональной системы, промышленной и инфраструктурной политики, человеческого капитала на развитие инноваций в хозяйственном комплексе экономики. Выявлена роль денежно-кредитного регулирования во взаимосвязанной системе народнохозяйственных связей. Имитационное моделирование, проведённое по когнитивной модели, выявило, что опережающее развитие минерально-сырьевого комплекса (добывающие производства) даже в условиях благоприятной внешней конъюнктуры, не в состоянии обеспечить достаточный экономический рост экономики и устойчивое социально-экономическое развитие.

Публикации:

1) Казанцев С.В. Количественная оценка неравенства (на примере доходов от оплаты труда в субъектах Российской Федерации) // Регион: экономика и социология. – 2018. – № 2. – С. 83–107. DOI: 10.15372/REG20180204

2) Кулешов В.В., Алексеев А.В., Ягольницер М.А. Оценка роли природных ресурсов в обеспечении экономического роста страны: когнитивный анализ и принятие решений // Интерэкспо ГЕО-Сибирь. XIV Международный научный конгресс. 23–27 апреля 2018 г., г. Новосибирск : Междунар. науч. конф. "Экономическое развитие Сибири и Дальнего Востока. Экономика природопользования, землеустройство, лесоустройство, управление недвижимостью": сб. материалов в 2-х т. / [отв. за вып.: В.И. Суслов и др.] ; М-во обр. и науки РФ, Сибирский гос. ун-т геосистем и технологий. – Новосибирск : СГУГиТ, 2018. – Т. 1. – С. 297–307.

(ак. Кулешов В.В., д.э.н. Алексеев А.В.)



Рис. 2. Когнитивная схема взаимосвязи макропоказателей в экономике РФ

Приоритетное направление XI.171 Развитие методологии макрэкономических измерений

1. В рамках разработки пространственной агент-ориентированной модели предложен алгоритм поведения фирм и домашних хозяйств на финансовом рынке, основанный на классических идеях Эрева-Рота. Продемонстрировано, что алгоритм хорошо согласуется с реальным поведением в экспериментальных играх, имитируя психологические особенности того, как люди принимают решения. Он учитывает экспериментирование, забывание, влияние собственного опыта на склонность выбирать те или иные действия.

Сделаны выводы о больших преимуществах, которые даёт объектно-ориентированная парадигма программирования для агент-ориентированного моделирования. Даны конкретные рекомендации по реализации предложенной программной архитектуры: разделение инициализации на мягкую и жесткую, использование механизма сообщений, использование шаблона проектирования «Посредник». Реализованная на уровне кода модель рынка труда в будущем может быть встроена в разрабатываемую модель АОМММ или другую экономическую агент-ориентированную модель, включающую данный аспект экономических процессов.

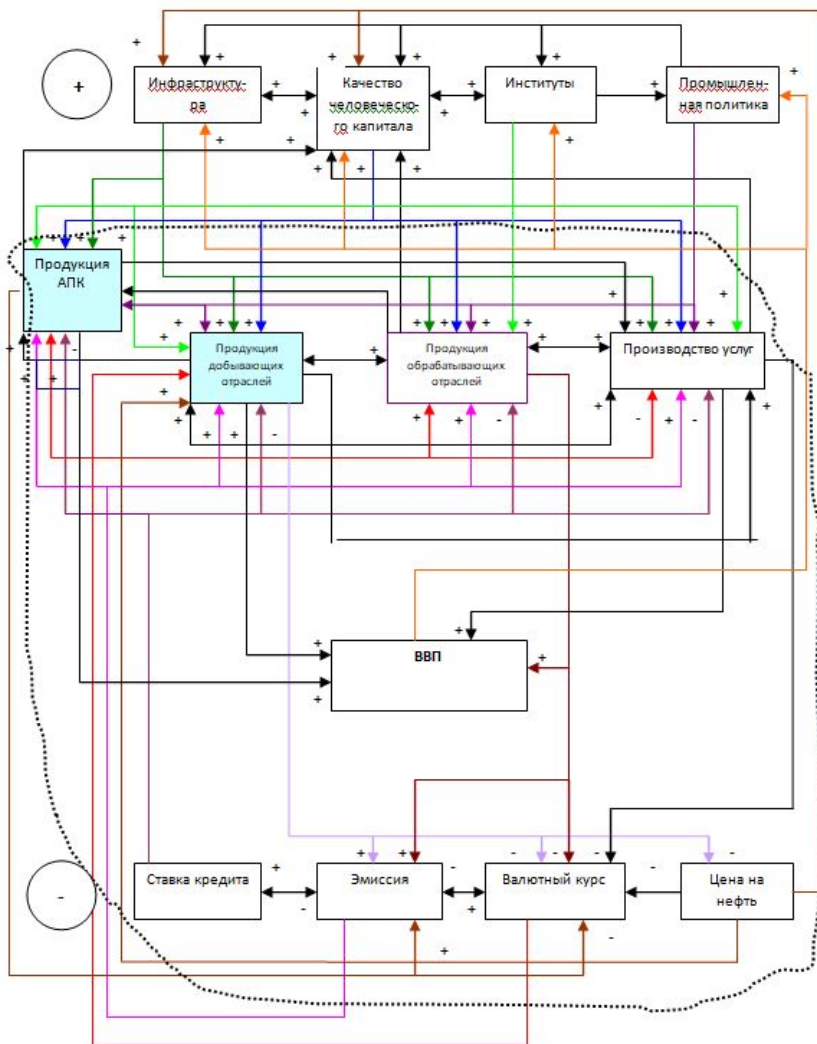
Публикации:

1) Минаков А.В., Цыплаков А.А. Программная архитектура экономической агент-ориентированной модели на примере модели рынка труда // Современные научные исследования и разработки. – 2018. – № 4 (21), т. 2. – С. 349–355.

2) Суслов В.И., Ибрагимов Н.М., Мельникова Л.В. Коалиционный анализ и эффекты межрегиональной интеграции = Coalition Analysis and Effects of Regional Integration // Экономика региона. – 2018. – Т. 14, вып. 4. – С. 1131–1144. DOI: 10.17059/2018-4-6.

(чл.-корр. РАН Суслов В.И.)

2. Выполнена разработка спецификаций регрессионных моделей, отражающих факторы и механизмы пространственного развития. Эконометрический анализ пространственного развития включал оценку регрессий выпуска продукции и продуктивности региональной экономики на систему переменных, отражающих размер и доступность рынков, инфраструктурную обеспеченность, структуру экономической активности (специализацию и диверсификацию), межбюджетные перераспределения и государственные инвестиционные проекты, политические ресурсы территории (табл. 1 и 2).

Изучение факторов, влияющих на развитие городов в России, позволило сформировать три группы факторов: внешние, внутренние и административные ресурсы. Оценки показали, что факторами, определяющими пространственную концентрацию, являются плотность экономической активности, масштабы, структура, доступность рынков и уровень специализации. Межрегиональные трансферты и государственные инвестиции не сдерживали пространственную концентрацию в стране и рост межрегиональных различий. Развитие городов страны определялось размером рынка, транспортной и социальной инфраструктурой, плотностью экономической активности и возможностями

Таблица 1

Результаты регрессионных оценок

Переменная	Вся страна
Основные производственные фонды	0,172**
Численность занятых	0,811**
Плотность населения	0,510**
Рыночный потенциал	1,726**
Уровень диверсификации	-0,194*
Трансферты	-0,037**
Инвестиции из федерального бюджета	-0,032**
R ²	0,95

** Статистическая значимость с уровнем риска 1%.

* Статистическая значимость с уровнем риска 10%.

накопления человеческого капитала. Урбанизация продолжает выступать источником экономического роста, но этот ресурс близок к исчерпанию в стране. Возможности роста экономической эффективности связаны с изменениями во внутренней структуре городской системы. Анализ выявил положительное влияние разнообразия размера городов на уровень общей региональной продуктивности.

Таблица 2

Оценки регрессий численности населения города

Переменная	2009	2010	2011
Расстояние до железнодорожной станции	-0,149 (0,014)	-0,149 (0,014)	-0,153 (0,014)
Плотность населения	0,222 (0,029)	0,230 (0,029)	0,233 (0,032)
Среднемесячная заработная плата	0,696 (0,059)	0,681 (0,060)	0,700 (0,061)
Индекс Херфиндаля-Хиршмана	-0,297 (0,056)	-0,295 (0,058)	-0,316 (0,058)
Жилой фонд на душу населения	-1,467 (0,145)	-1,460 (0,163)	-1,324 (0,198)
Число врачей на душу населения	0,131 (0,085)	0,197 (0,093)	0,205 (0,091)
Приём в госучреждения среднего проф. образования	-0,152 (5,522)	-1,370 (6,076)	1,855 (6,794)
Приём в госучреждения высшего образования	68,464 (6,691)	71,998 (7,223)	93,851 (9,683)
Административный центр субъекта Федерации	0,408 (0,154)	0,448 (0,152)	0,248 (0,168)

Примечание: В скобках указаны стандартные ошибки оценок.

Публикации:

1) Коломак Е.А., Суспицын С.А. Развитие методологии теоретических и прикладных исследований пространственных систем // Регион: экономика и социология. – 2018. – № 3. – С. 252–276. DOI: 10.15372/REG20180313

2) Коломак Е.А. Почему возникают и растут города? Объяснения теоретических и эмпирических исследований // Пространственная экономика. – 2018. – № 2. – С. 134–153. DOI: 10.14530/se.2018.2.134-153

3) Мельникова Л.В. Теоретические аргументы и эмпирическое знание в стратегическом планировании // Регион: экономика и социология. – 2018. – № 2. – С. 52–80. DOI: 10.15372/REG20180203

4) Буфетова А.Н., Коломак Е.А., Хржановская А.А. Национальное и религиозное разнообразие регионов Сибири // ЭКО. – 2018. – № 5. – С. 28–44. DOI: 10.30680/ЕСО0131-7652-2018-5-28-44

(д.э.н. Коломак Е.А.)

3. Разработан прототип формализованной модельно-методической схемы, позволяющий проводить модельные расчёты по всем возможным сочетаниям заданных уровней управляющих параметров и коэффициентов модели, сгруппированных в четыре множества: общий уровень трудоёмкости производства, общий уровень капиталоемкости производства, массивы коэффициентов капиталоемкости и трудоёмкости по каждому из восьми макрорегионов (федеральных округов) в отдельности, внешнеторговые цены и их эластичность по объёмам экспорта-импорта (табл. 3).

Решение представляет собой варианты комплексного межрегионального межотраслевого экономического развития, сравнение которых проводится по экономическим индикаторам (учитывая ресурсный потенциал и степень «экстремальности» природно-климатических условий).

Таблица 3

**Эффекты межрегиональных взаимодействий в 2030 г.,
% к региональному конечному потреблению**

Вклады / Эффекты	ЦФО	СЗФО	ЮФО	СКФО	ПФО	УФО	СФО	ДФО
ЦФО	<u>0,0</u>	-22,9	-8,8	-9,4	-8,4	-13,1	-10,8	-11,0
СЗФО	7,9	<u>79,6</u>	10,6	18,5	23,5	19,9	10,7	4,5
ЮФО	3,3	-8,0	<u>0,0</u>	1,0	4,3	13,3	5,0	-3,3
СКФО	-1,5	-4,4	-3,2	<u>0,0</u>	-1,7	-3,3	1,5	-5,2
ПФО	7,0	8,2	7,6	5,9	<u>0,0</u>	-3,4	-0,3	9,2
УФО	16,3	18,5	30,6	18,2	10,6	<u>21,1</u>	13,0	17,2
СФО	17,1	7,9	20,8	21,6	12,2	11,5	<u>50,8</u>	5,3
ДФО	20,8	5,5	16,3	18,7	25,6	19,6	9,2	<u>67,3</u>
ВВЭ*	70,9	84,5	73,9	74,6	66,0	65,7	79,0	84,0
<i>В том числе ЧВЭ**</i>	70,9	4,9	73,9	74,6	66,0	44,6	28,2	16,7
ВВС***	29,1	15,5	26,1	25,4	34,0	34,3	21,0	16,0
Итого	100,0	100,0	100,0	100,0	100,0	100,0	100,0	100,0

* ВВЭ – валовой внутренний эффект.

** ЧВЭ – чистый внешний эффект.

*** ВВС – вклад внешних связей (регион «Заграница»).

Результаты взаимодействия регионов в коалициях рассчитаны в процентах к объёму конечного потребления, достигаемого каждым регионом в полной системе. Вклад региона в прирост конечного потребления партнёров показан по строке, а эффект, получаемый регионом от присоединения партнёров, – по столбцу.

Публикации:

1) Суслов В.И., Ибрагимов Н.М., Мельникова Л.В. Коалиционный анализ и эффекты межрегиональной интеграции // Экономика региона. – 2018. – Т. 14, вып. 4. – С. 1131–1144.

2) Суслов В.И., Басарева В.Г., Мельникова Л.В. Основные проблемы, факторы и направления долгосрочного развития Сибири // Экономика Сибири в условиях глобальных вызовов XXI века : сб. статей в 6-ти т. Т. 4: Модели и методы исследований перспектив социально-экономического развития Сибири и России в целом и в разрезе отраслевых комплексов и макрорегионов / под ред. В.И. Суслова, Н.В. Горбачёвой ; Ин-т экон. и организации пром. пр-ва СО РАН. – Новосибирск : Изд-во ИЭОПП СО РАН, 2018. – С. 240–253.

(чл.-корр. РАН Сулов В.И.)

4. На основе переписей населения 2002 г. и 2010 г. и данных по вероисповеданию за 2012 г. и 2015 г. получены количественные оценки национального и религиозного разнообразия для России в целом и для регионов Сибири. В анализе использовались индексы неоднородности и поляризации. Гипотеза о более высокой этнической и религиозной гетерогенности населения территории Сибири в сравнении с общероссийскими данными не подтвердилась. Изучение изменений в масштабах и в структуре городской системы Сибири за период с 1991 по 2017 год показало, что несмотря на неблагоприятный демографический фон, Сибирь не уступала среднероссийским показателям динамики и качества изменений в городской системе (рис. 3а, б, с).

Публикации:

1) Коломак Е.А. Развитие городской системы Сибири в постсоветский период: прогнозы и реальность // ЭКО. – 2018. – № 7. – С. 57–66.

2) Kolomak E. Spatial development of contemporary Russia // Urban and regional resilience: strategies for success: RSA Russia conference 2018. 22nd-23 rd Oct. 2018 / Regional Studies Association. – St Petersburg, 2018. – P. 9–10.

(д.э.н. Коломак Е.А.)

а) Индекс неоднородности

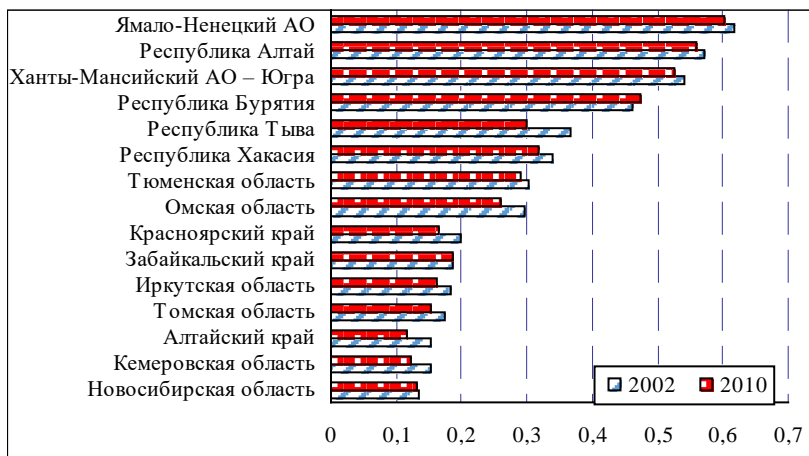

b) Показатель энтропии

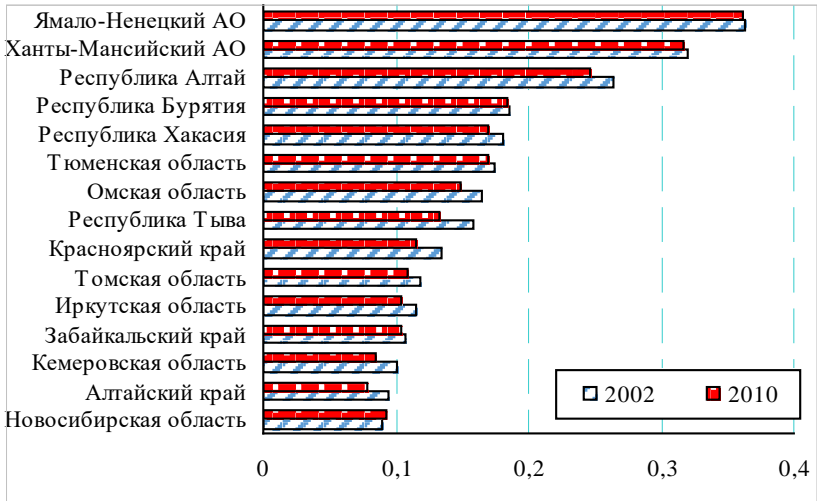

c) Индекс поляризации



Рис. 3 а, б, с. Динамика показателей разнообразия в регионах Сибири в 2002 г. и 2010 г.

**Приоритетное направление XI.172
Разработка единой системной теории
и инструментов моделирования функционирования,
эволюции и взаимодействия социально-экономических
объектов нано-, микро- и мезоэкономического уровня
(теории и моделей социально-экономического синтеза)**

1. С использованием модели ОМММ-ТЭК на период до 2020 г. оценивались масштабы и региональные предпочтения распространения ВИЭ в условиях конкуренции с традиционными энергетическими технологиями выработки электроэнергии. Методика расчётов состояла в пошаговом наращивании стоимости обобщённой технологии ВИЭ (с учётом усреднённого КИУМ) относительно стоимости новых угольных КЭС (принятых за эталон) поочередно в каждом из регионов до тех пор, пока она не выбывала из оптимального плана как неэффективная. Показано, что при среднем КИУМ = 0,263 наибольшую конкурентоспособность ВИЭ имеют на Дальнем Востоке и в Западной Сибири с выработкой до 3,5–4 млрд кВт•ч (в 2020 г.), при не превышении их стоимости больше чем на 10–15% от стоимости угольных КЭС (табл. 4).

Таблица 4

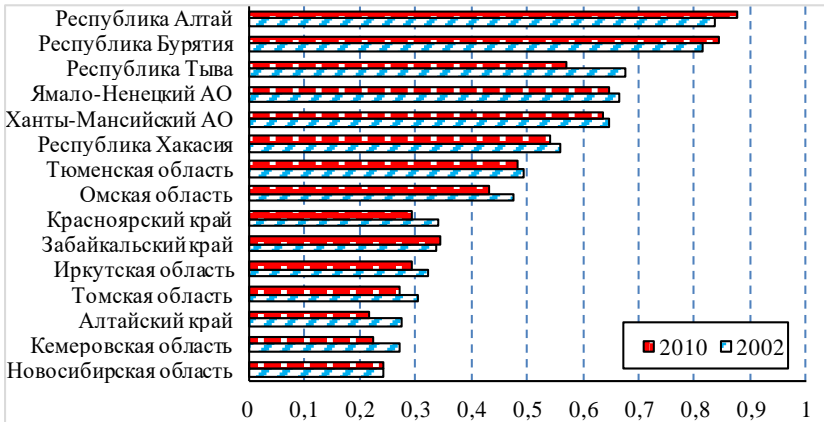
**Прирост интегральных показателей эффективности на единицу
электроэнергии, вырабатываемой на новых технологиях ВИЭ в РФ,
в зависимости от роста удельных инвестиций на их создание,
выраженных в относительных единицах стоимости угольных КЭС*,
руб./1000 кВт•ч, в ценах 2007 г.**

Показатель относительной стоимости ВИЭ, раз	0,95	1,0	1,05	1,1	1,15	1,20
Производство электроэнергии ВИЭ, млрд кВт•ч	7,8	7,4	7,4	3,5	3,5	–
ВВП	497	420	443	–581	–444	–
Фактическое конечное потребление домашних хозяйств	218	154	80	88	17	–
Экономия первичных ТЭР, тунт/ 1000 кВт•ч	0,391	0,399	0,399	0,398	0,407	–

* Коэффициент использования установленной мощности (КИУМ) = 0,263.

Публикация:

Суслов Н.И., Бузулуцков В.Ф. Об одном подходе при учете динамики в моделях класса ОМММ (на примере ОМММ-ТЭК) // Мир экономики и управления. – 2018. – Т 18, № 4. – С. 112–125. DOI 10.25205/2542-0429-2018-18-4-112-125

(д.э.н. Суслов Н.И.)

2. Охарактеризованы ключевые аспекты кластерной политики, определяющие её содержание и особенности: позиционирование в политическом и экономическом пространстве, роли государства и бизнеса, направленность, целеполагание и инструментарий, организационная структура, оценка и мониторинг (табл. 5). Представлено авторское понимание последовательности реализации и содержательного наполнения этапов кластерной политики. Проведён анализ основных факторов, определяющих особенности формирования, функционирования и развития кластерных образований, которые следует учитывать при программировании региональной кластерной политики.

Таблица 5

Сравнительный анализ кластерной политики в отношении ИТК – лидеров инвестиционной привлекательности мирового уровня и промышленных кластеров

Критерии сравнения	ИТК – лидеры	Промышленные кластеры
1	2	3
Инициатор	Министерство экономического развития РФ	Министерство промышленности и торговли Российской Федерации
Цель	Создание и развитие инновационных кластеров – лидеров с мировым уровнем инвестиционной привлекательности, обладающих высоким научно-техническим и кадровым потенциалом	Создание совокупности субъектов промышленной деятельности, находящихся в территориальной близости и функциональной зависимости и размещённых на территории одного субъекта РФ или территориях нескольких субъектов РФ, производящих промышленную продукцию

1	2	3
Необходимость соответствия кластера требованиям	Не менее 40 организаций-участников кластера, включая научные и образовательные организации, производственные предприятия, в том числе осуществляющие экспорт продукции (услуг)	Задан нижний уровень: производительности труда; количества объектов производства (в том числе выпускающих конечную продукцию); кооперационных связей между ними; количества высокопроизводительных рабочих мест; количественного и качественного состава инфраструктуры
Модели территориальной организации кластеров	Ведущий научно-образовательный центр мирового уровня, кластер средних и крупных компаний – инновационных лидеров	На базе «якорных» высокотехнологичных промышленных предприятий, малых и средних предприятий, находящихся в территориальной близости и функциональной зависимости
Результат деятельности кластера	Инновационные товары и услуги	Промышленные товары
Инфраструктура кластера	Транспортная, энергетическая, инженерная, жилищная, инновационная, образовательная, материально-техническая база культуры и спорта	Технологическая и промышленная инфраструктуры (в том числе индустриальные и технопарки), учреждения образования и науки, некоммерческие и финансовые организации развития
Наличие специализированной организации	Отдельное юридическое лицо, численностью не менее 5 чел., работающих в режиме полной занятости	Организационно-правовая форма хозяйственного товарищества (общества, ассоциации / союза, НП, саморегулируемой организации)
Цель деятельности специализированной организации	Осуществление полномочий по развитию инновационного кластера	Создание условий для эффективного взаимодействия участников кластера в интересах реализации программы развития кластера и достижения ее целевых показателей

Наличие утвержденной стратегии развития кластера (приоритет нового проекта)	Наличие утвержденной стратегии развития инновационного кластера, приоритетного проекта субъекта по доведению кластера до мирового уровня	Наличие утвержденной стратегии развития инновационного кластера
---	--	---

Публикации:

1) Марков Л.С., Курмашев В.Б., Бурук А.Ф. Декомпозиция кластерной политики // Мир экономики и управления. – 2018. – Т. 18, № 4. – С. 140–155. DOI: 10.25205/2542-0429-2018-18-4-140-155

2) Ягольницер М.А., Колобова Е.А. Измерение влияния институциональных условий на образование инновационных кластеров в регионах России // Вопросы инновационной экономики. – 2018. – Том 8, № 4. – С. 661–678. DOI: 10.18334/vines.8.4.39485

3) Андреева Т.А., Астанина Л.А. Учет специфических особенностей инновационных и промышленных кластеров при программировании региональной кластерной политики // Креативная экономика. – 2018. – Том 12, № 11. – С. 1807–1824. DOI: 10.18334/ce.12.11.39536

(д.э.н. Марков Л.С., к.э.н. Ягольницер М.А.)

3. Показано, что за период 2013–2016 гг. произошли некоторые позитивные изменения в объемах и структуре выпуска высокотехнологического сектора экономики в разрезе как территориального размещения, так и отраслевой структуры России (на основе микроэкономических данных – база данных СПАРК). Величина выручки данного сектора без малых компаний в 2016 г. составила 19829 млрд руб. и увеличилась на 8% (в постоянных ценах) по сравнению с 2013 г., что превосходит прирост ВВП России за тот же период. Показано, что высокотехнологичный бизнес играет значимую роль лишь в небольшом числе российских регионов (рис. 4), преимущественно в европейской части России (в 2016 г. компании Москвы – 42%, в Санкт-Петербурга – 10%, в Московской области – 6% от совокупной выручки). Это не только повышает уязвимость сектора с точки зрения возможных внешних угроз, но и снижает потенциал развития большинства регионов, так как именно высокотехнологичные производства могут выступать драйверами социально-экономического развития.



Рис. 4. Выручка компаний высокотехнологического сектора, 2013 г. и 2016 г.

Публикации:

- 1) Yusupova A., Kravchenko N. Perspectives of High tech and knowledge intensive entrepreneurs development in Siberia. GCOM Emerging Markets Conference 2018. Conference proceedings. p. 284–287. <http://www.ijf.hr/upload/files/file/PV/2012/5/sertic.pdf> DOI: 10.1007/s11846-010-0052-3
- 2) Yusupova A., Khalimova S. Development of high-tech business in Russia: analysis of pharmaceutical companies' growth. 35 ESD Conference, 2018. Conference proceedings. p.57–64.
- 3) Kravchenko N., Ivanova A. High-tech business development in Siberia: growth factors and barriers for development. 35 ESD Conference, 2018. Conference proceedings. p. 453–460.

(д.э.н. Кравченко Н.А.)

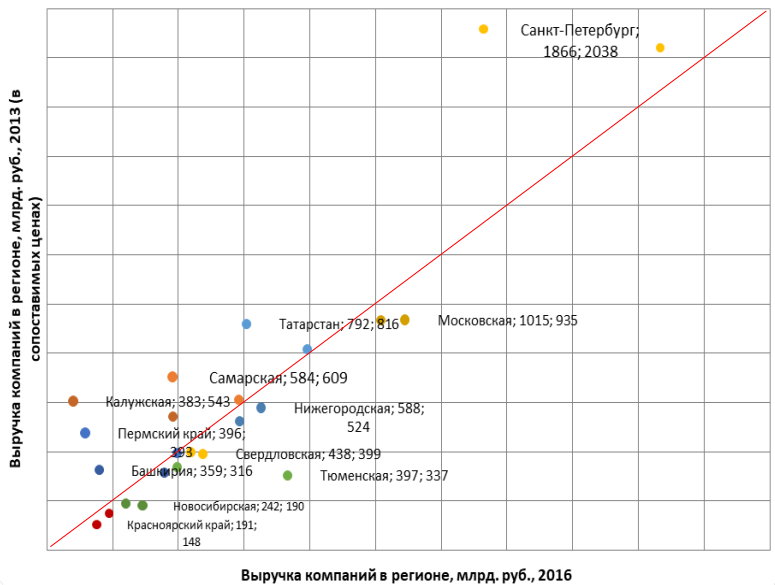
Приоритетное направление XI.173
Разработка стратегии трансформации
социально-экономического пространства
и территориального развития России

1. Показано, что наряду с общеизвестными факторами (объёмы рынков, более высокое качество рабочей силы, эффекты масштабов, более высокая инновационная активность в результате конкуренции и т.п.) важную роль в опережающем развитии крупных городов России играет бюджетное устройство и бюджетная политика. Анализ расходов бюджетной системы РФ на территории г. Новосибирска за 2008–2017 гг. показал, что расходы собственно городского бюджета составляют не более 1/3 общих расходов, и позволил выявить тенденции динамики бюджетных показателей и структуры бюджета города (табл. 6), а также зависимости от средств, передаваемых из регионального бюджета.

Публикация:

Клисторин В.И., Сумская Т.В. Бюджетные проблемы крупного города (на примере г. Новосибирска) // ЭКО. – 2018. – № 8. – С. 23–33.
DOI:10.30680/ЕСО0131-7652-2018-8-23-33

(д.э.н. Селиверстов В.Е., д.э.н. Клисторин В.И)

Структура расходов бюджета г. Новосибирска, %

	2006	2007	2008	2009	2010	2011	2012	2013	2014	2015	2016
Показатель (руб. на д.н.) по укрупненным статьям бюджета	9,72	7,19	7,15	8,74	8,01	6,08	6,22	5,98	6,89	6,92	6,97
Общегосударственные вопросы	2,53	1,95	2,11	2,55	2,84	2,21	0,50	0,50	0,63	0,61	0,62
Национальная безопасность и правоохранительная деятельность	9,62	15,07	15,86	13,76	18,65	3,39	14,80	19,54	16,95	11,52	9,65
Жилищно-коммунальное хозяйство	21,01	19,62	18,22	12,98	13,00	27,59	12,39	14,93	10,39	7,92	5,86
Охрана окружающей среды	0,03	0,02	0,01	0,01	0,01	0,01	0,01	0,01	0,01	0,01	0,01
Образование	34,23	30,64	35,37	37,82	35,41	35,93	45,85	49,28	52,17	59,09	59,48
Культура, кинематография, СМИ	2,37	1,94	1,90	2,19	1,83	2,21	1,71	1,77	2,12	2,57	3,01
Социальная политика	3,58	11,96	4,91	6,50	5,12	3,80	5,11	4,88	6,28	6,46	8,56

2. Разработаны основные направления концепции стратегического управления развитием субъекта Федерации и его муниципальных образований на основе модернизации планово-прогнозной деятельности и механизма управления по результату, обеспечивающих условия для реальной экономической самостоятельности и повышения активности муниципальных образований.

Выявлены проблемы пространственного развития, даны анализ и оценка противоречий социально-экономического развития региона и направления их учета в региональном и муниципальном управлении, сделан анализ основных характеристик бюджетов органов местного самоуправления и дана оценка субфедеральной бюджетной политики (табл. 7).

Публикации:

1) Новоселов А.С., Маршалова А.С. Научная школа регионального и муниципального управления // Регион: экономика и социология. - 2018. – № 4. – С. 305–329. DOI: 10.15372/REG20180412 (BAK, RSCI) <https://elibrary.ru/item.asp?id=36533617>

2) Новоселов А.С., Маршалова А.С. Стратегическое управление социально-экономическим развитием региона: финансово-бюджетный аспект // Финансовая экономика. – 2018. – № 6. – С. 1202–1204.

(д.э.н. Новоселов А.С.)

Таблица 7

**Матрица интересов и возможностей различных субъектов
общественно-экономического развития региона**

Возможности / Интересы	Федеральный центр	Субъект РФ	Муниципальное образование	Финансовый сектор	Сырьевой бизнес	Несырьевой бизнес	Бюджетные организации	Сектор услуг	Население
Импортозамещение	+ / +	- / +	- / +	+ / -	+ / -	- / +	- / -	- / -	- / -
Развитие высокотехнологического сектора экономики	+ / +	- / +	- / -	+ / -	+ / -	- / +	- / -	- / -	- / -
Развитие инфраструктуры	+ / +	- / +	- / +	+ / +	+ / +	- / +	- / +	- / +	- / +
Модернизация традиционной экономики	+ / +	- / +	- / +	+ / +	+ / -	- / +	- / -	- / -	- / -
Развитие человеческого потенциала	+ / +	- / +	- / +	+ / +	+ / -	- / +	- / -	- / +	- / +

3. Проведено сопоставление Концепции развития Новосибирского научного центра (новосибирского Академгородка) как территории с высокой концентрацией исследований, разработок и концептуальных положений стратегической инициативы «Сибирский наукополис», выявлены их сходства и различия. Сделан вывод об исключительной важности интеграционных взаимодействий науки, образования, власти и высокотехнологичного бизнеса как в системе коммерциализации научных разработок (в том числе на базе мультиагентских проектов), так и при формировании и использовании объектов инновационной инфраструктуры.

Публикация:

Селиверстов В.Е. «Сибирский наукополис» как национальный центр интеграции науки, образования и инновационного бизнеса и территория опережающего инновационного развития = “西伯利亚科学城”是科技、教育和创新企业一体化的国家中心 // 2018'第五届中俄经济合作与“一带一路”对接高层智库论坛文集2018.6 中国·哈尔滨 黑龙江省社会科学院俄罗斯所·编 = Материалы. V Международный форум ведущих мозговых центров по Китайско-Российскому экономическому сотрудничеству и сопряжению ЭППП с ЕАЭС-2018. – 哈尔滨 : 黑龙江省社会科学院俄罗斯所, 2018. - 页 403-409, 38-40.

(д.э.н. Селиверстов В.Е.)

Приоритетное направление XI.174

Разработка предложений к государственной политике комплексного развития Сибири, Севера и Дальнего Востока

1. На основе экспертизы проекта Стратегии пространственного развития России сделан вывод о нецелесообразности ориентации в ней лишь на развитие городских агломераций при забвении задач социальной справедливости, поддержки человеческого потенциала российского общества, экологической безопасности ведения бизнеса и проживания населения на конкретных территориях (рис. 5). Осуществлена гипотетическая макрорегионализация пространства Сибирского федерального округа после передачи Забайкалья в состав Дальневосточного федерального округа.



Рис. 5. «Образы» Сибири в XX и XXI веке

Публикация:

Kuleshov V.V., Seliverstov V.E. Role of Siberia in Russia's Spatial Development and Its Positioning in the Strategy for Spatial Development of the Russian Federation // Regional Research of Russia. – 2018. – Vol. 8, No. 4. – P. 342–349.

(ак. Кулешиов В.В., д.э.н. Селиверстов В.Е.)

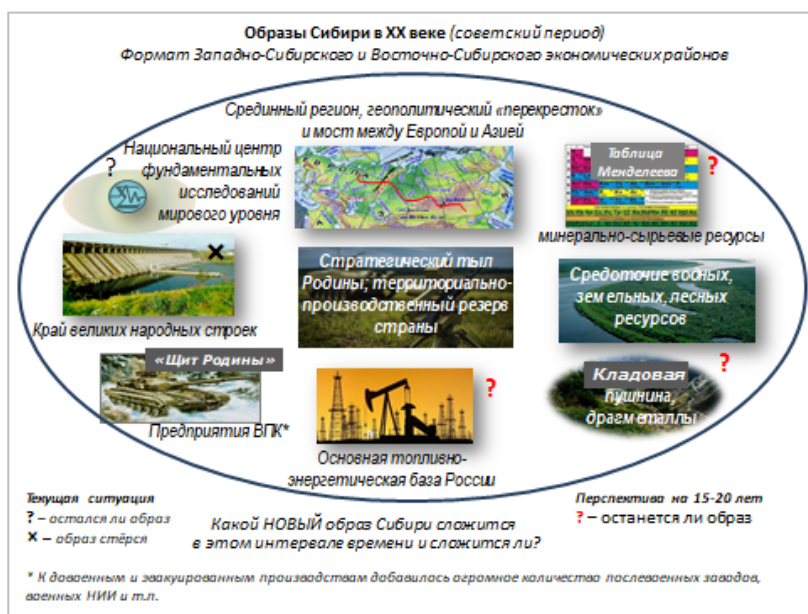
2. Разработан подход к региональному стратегическому планированию, объединяющий методику SWOT-анализа и когнитивного моделирования. Данный подход (рис. 6), включающий в себя оценку роли внешней среды и значимости внутренних факторов, а также анализ характера и силы их взаимосвязей, позволили сформулировать рекомендации для региональных органов власти (Республики Саха (Якутия)) в направлениях, способствующих реализации стратегических целей и задач долгосрочного социально-экономического развития. Сформированы критерии для оценки и выбора действий в рамках различных политик.



Рис. 6. Агрегированная когнитивная карта SWOT-анализа

G – целевой фактор, S – факторы группы «Сильные стороны», W – факторы группы «Слабые стороны», O – факторы группы «Возможности», T – факторы группы «Угрозы».

Меры по синхронизации реализации арктических проектов (с повышенной капиталоемкостью и сложностью осуществления) с развитием соответствующих транспортных схем и направлений перевозки грузов, а также создание условий для развития экономической кооперации Севера и континентальных районов страны будут способствовать повышению социально-экономической отдачи данных проектов (прямой и косвенной) для национальной экономики (рис. 7).

Snohvit (Норвегия)

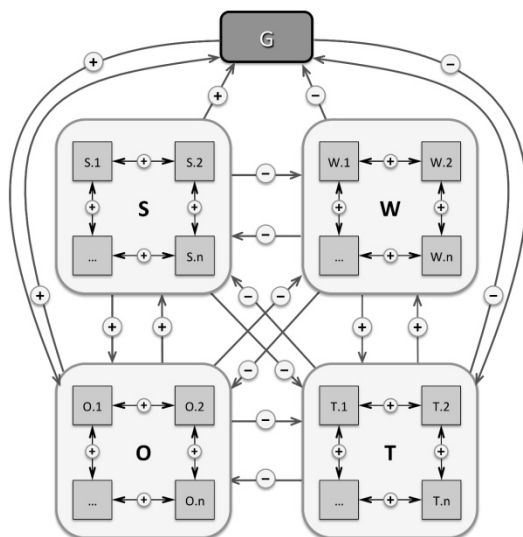
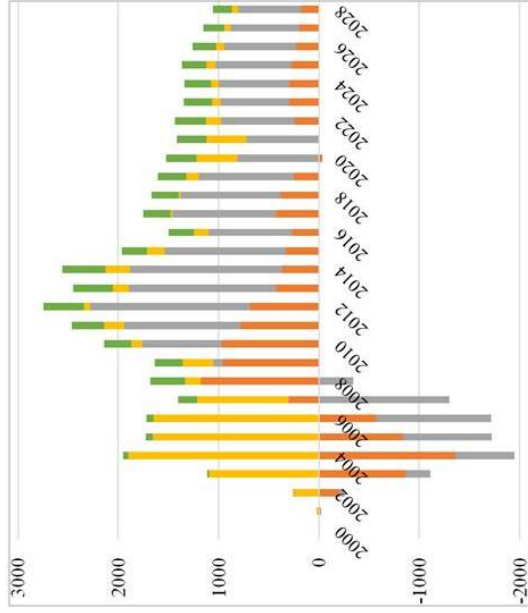

«Ямал СПГ» (Россия)



Рис. 7. Сравнение структуры денежных потоков проекта "Ямал-СПГ" и норвежского проекта Snohvit на шельфе Баренцева моря

Публикации:

1) Крюков В.А. Изучение экономики Сибири: преэсменность и комплексность // Регион: экономика и социология. – 2018. – № 2. – С. 3–32. DOI: 10.15372/REG20180201

2) Kryukov V.A., Tokarev A.N. Spatial Dynamics of the Oil and Gas Field Services Sector: Global Trends and Lessons for Russia // Regional Research of Russia. – 2018. – Vol. 8, № 3. – P. 248–257. DOI: 10.1134/S2079970518030036

3) Крюков В.А., Токарев А.Н. Взаимосвязь активов и организационной структуры в нефтяной промышленности: региональные аспекты // Экономика региона. – 2018. – № 4.

4) Крюков В.А., Токарев А.Н., Шмат В.В., Севастьянова А.Е., Крюков Я.В., Морозова М.Е. Исследование социально-экономических систем с применением когнитивного SWOT-анализа (на примере экономических зон Якутии) // Вестник Северо-Восточного федерального университета. Серия: "Экономика. Социология. Культурология". – 2018. – № 1. – С. 6–13.

(чл.-корр. РАН Крюков В.А.)

3. Получены количественные значения ожидаемых изменений материально-вещественных и агрегированных финансовых показателей развития экономики под влиянием серьёзного внешнего давления на экономику России. Методическим продвижением является построение в соответствии с материально-вещественным прогнозом варианта финансового сопровождения: динамики индексов изменения цен, доходов населения, бюджетов, кредитов, массы денежных потоков, регулируемых банком России. Учитывая главенствующую роль бизнеса в ресурсных регионах Азиатской России, необходимо использовать эту надстройку (финансовый блок ОМММ) для того, чтобы «спускать» народнохозяйственные прогнозы на проектный уровень.

Публикации:

1) Мелентьев Б.В. Положительные компромиссы в построении межотраслевых межрегиональных инструментов прогнозирования развития экономики // Регион: экономика и социология. – 2018. – № 3. – С. 38–56.

2) Малов В.Ю., Тарасова О.В., Ионова В.Д. Нижнее Приангарье как "связующее звено" между севером и югом Сибири // ЭКО. – 2018. – № 6. – С. 50–71.

(д.э.н. Малов В.Ю.)

Приоритетное направление XI.179
Социальные перемены в пореформенной России:
трансформация социальной структуры,
динамика массового сознания
и социально-политических процессов

1. Выявлен механизм функционирования социального государства на базе инклюзивного синтеза институтов рынка и раздатка на Западе и их экстрактивного синтеза – в современной России. В XX веке на Западе был взят курс на интеграцию базовых рыночных институтов и компенсаторных раздаточных механизмов в форме социальных программ, общественных секторов, государственных инвестиций в инфраструктуру и инновационные технологии. Использование институтов раздатка происходило с целью минимизации «провалов» рынка и перераспределения выгоды между разными социальными слоями (рис. 8). Опыт строительства социального государства показал, что формы его изменялись, проблемные, приводящие к локальным кризисам, отменялись, но сам курс был неизменным.



Рис. 8. Механизм социального государства на основе контрактного раздатка

Публикации:

1) Бессонова О.Э. Институциональная матрица социального государства и демократии в России // Экономическая социология. – 2018. – Т. 19, № 3. – С. 50–67. DOI: 10.17323/1726-3247-2018-3-50-67

2) Бессонова О.Э. Институциональное развитие России: переход к контрактному раздатку // Мир экономики и управления. – 2018. – Т. 18, вып. 2. – С. 21–34. DOI: 10.25205/2542-0429-2018-18-2-21-34

3) Бессонова О. Интегрально-институциональная парадигма и российский путь: преодоление дефектов концепций "власти-собственности" и "X-Y матриц" // Общественные науки и современность. – 2018. – № 4. – С. 129–144. DOI: 10.31857/S086904990000616-9

(к.соц.н. Богомолова Т.Ю.)

2. Статистические данные свидетельствуют о высокой дифференциации населения России по уровню экономической доступности продовольствия, чем беднее социальная группа, тем выше доля затрат на питание в семейном бюджете (в наиболее обеспеченных слоях – 19,1%, в малоимущих семьях – 52,4%). В период 2006–2016 гг. заметный рост сельскохозяйственного производства (в целом по стране 41,9% и в Сибири в частности – 22,2%) сочетался с уменьшением площади обрабатываемых земель, почти двукратным сокращением числа сельскохозяйственных организаций, фермерских хозяйств и индивидуальных предпринимателей (рис. 9). Недостаточное самообеспечение регионов Сибири продовольствием связано с природно-климатическими, организационными, технико-технологическими, экономическими и другими проблемами, включая низкую платежеспособность потребителей продукции.

Публикации:

1) Калугина З.И. Сибирь в ракурсе человеческого развития // Регион: экономика и социология. – 2018. – № 2. – С. 110–132. DOI: 10.15372/REG20180205

2) Фадеева О.П. Оскудеет ли сибирская нива? // ЭКО. – 2018. – № 12. – С. 143–162. DOI: 10.30680.ECO131-7652-2018-12-143-162

(д.э.н. Соболева С.В., д.соц.н. Калугина З.И.)



Рис. 9. Энергетическая ценность и экономическая доступность продовольствия по 10%-м группам населения РФ, 2017 г.

3. На основе вторичного анализа данных двух мониторинговых исследований, проведенных ИЭОПП СО РАН в системе общего и профессионального образования Новосибирской области (1960 анкет старшеклассников; 4670 анкет студентов старших курсов) выполнена работа по изучению процессов формирования человеческого потенциала молодого поколения (с акцентом на образовательный потенциал), начиная с этапа получения общего образования. Выявлено, что наряду с сохраняющимся высоким спросом на высшее образование каждый второй старшеклассник дезориентирован в выборе профессии для дальнейшего обучения. На данных опроса студентов показано, что большинство студентов старших курсов готовы жертвовать работой по специальности ради других привлекательных условий трудоустройства, и эта ситуация в динамике не меняется. Дается характеристика тенденций сферы занятости, где выявляются значительные ограничения для возможностей реализации человеческого потенциала населения и молодежи в особенности. Используя статистические данные, выделены 4 типа регионов РФ, различающихся условиями для развития человеческого потенциала населения.

Публикации:

1) Низовкина Н.Г., Харченко И.И. Развитие профессиональной мотивации и современных компетенций у будущих инженеров // Формирование и использование человеческого капитала в современной экономике / под ред. Г.П. Литвинцевой ; М-во науки и высш. обр. РФ, Новосиб. гос. тех. ун-т, ИЭОПП СО РАН. – Новосибирск : Изд-во НГТУ, 2018. – Гл. 3.2. – С. 125–140.

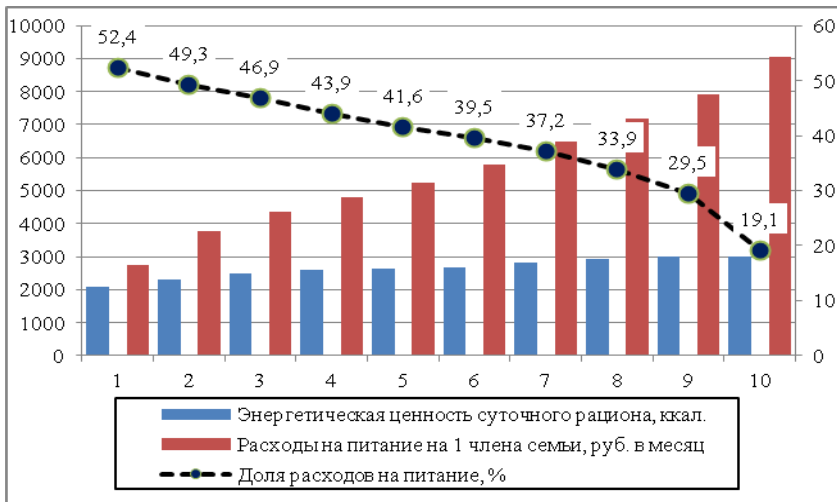
2) Харченко И.И. Социологические методы исследования человеческого капитала // Формирование и использование человеческого капитала в современной экономике / под ред. Г.П. Литвинцевой ; М-во науки и высш. обр. РФ, Новосиб. гос. тех. ун-т, ИЭОПП СО РАН. – Новосибирск : Изд-во НГТУ, 2018. – С. 78–102.

3) Gvozdeva G.P., Gvozdeva E.S. Youth's interest in science and innovation and the conditions for leadership in Russia // Социология науки и технологий = Sociology of science & technology. – 2018. – Т. 9, № 1. – С. 116–132.

(к.соц.н. Харченко И.И.)

ИСПОЛЬЗОВАНИЕ РЕЗУЛЬТАТОВ НАУЧНЫХ ИССЛЕДОВАНИЙ

1. Обоснованы важнейшие стратегические интеграционные драйверы развития г. Новосибирска национальной и межрегиональной значимости, которые выделяют его из всех других российских городов, и которые должны стать главными движущими силами развития в долгосрочной перспективе. Сделан вывод, что а) выделенные стратегические интеграционные драйверы перспективного развития г. Новосибирска не замыкаются только его городскими границами, а действуют в «ядре» Новосибирской агломерации; б) основная часть финансовых и материальных ресурсов на реализацию этих драйверов будет формироваться на национальном уровне в форме прямых инвестиций и использования средств и фондов федеральных институтов развития, а также в) государственных корпораций и крупных отечественных и зарубежных компаний с привлечением средств областного бюджета. Но именно эти ресурсы смогут обеспечить г. Новосибирску новый импульс своего развития, существенно укрепят его экономический и инновационный потенциал и позиционирование на российском и международном пространстве; г) реализация стратегических интеграционных драйверов развития г. Новосибирска будет базироваться на использовании проектно-программного подхода в виде конкретных научных, инновационных и высокотехнологичных проектов национальной и межрегиональной значимости.

Публикации:

1) Seliverstov V.E. Strategic planning and strategic errors: Russian realities and trends // Regional Research of Russia. – 2018. – Vol. 8, No. 1. – P. 110-120. DOI: 10.1134/S2079970518010082

2) Ждан Г.В., Иванова В.В., Сумская Т.В., Шевелев А.А. Социально-экономическая основа формирования новосибирского Аэротрополиса // Мир экономики и управления. – 2018. – Т. 18, № 4. – С. 206–216. DOI: 10.25205/2542-0429-2018-18-4-206-216

(д.э.н. Селиверстов В.Е., д.э.н. Клисторин В.И)

2. Исследование ресурсной и нересурсной составляющей экономического роста Кузбасского региона в условиях структурного экономического кризиса позволило сделать следующие основные выводы:

– неправомерно противопоставлять ресурсный и инновационный пути развития. Ни в настоящее время, ни в обозримом будущем в Кузбассе нет серьезной альтернативы сырьевому (в первую очередь угольному) пути развития экономики;

– главная проблема, которую предстоит решить региону, заключается не в отказе от ресурсного направления роста, а в формировании его нового качества, включающего не только и даже не столько «монетизацию», сколько «социализацию» получаемых эффектов – конвертацию инноваций не только в прибыль инвесторов, но и в качество жизни населения;

– стратегия «Кузбасс-2035» должна помочь провести ребрендинг Кемеровской области и сменить имидж региона с замкнутого, «загнанного в уголь» на открытый, «растущий на угле». Гармоничное сочетание драйверов роста в различных секторах экономики при условии грамотного управления сырьевым и несырьевым потенциалом территории и ускорения процесса инновационной модернизации региона должны стать стержнем новой Стратегии развития Кемеровской области на период до 2035 г.

Публикации:

1) Фридман Ю.А., Речко Г.Н., Логинова Е.Ю. Кузбасс-2035: мифы и рифы // Вопросы новой экономики. – 2018. – № 4. – С. 19–28.

2) Фридман Ю.А., Речко Г.Н., Логинова Е.Ю. Экономический ребрендинг и стратегия развития региона: кузбасская модель // Региональная экономика. Юг России. – 2018. – № 1 (19). – С. 139–149. DOI: 10.15688/re.volsu.2018.1.13

(д.э.н. Фридман Ю.А., к.э.н. Речко Г.Н.)

3. Анализ проблем модернизации и социально-экономического развития арктических территорий Красноярского края показал, что Арктические территории в рамках макрорегиона «Енисейская Сибирь» могут получить новый импульс развития. В настоящее время изолированность, «островной» характер функционирования территорий Арктики серьезно сдерживает развитие как самих арктических территорий, так и развитие «материковой» части Красноярского края и макрорегиона «Енисейская Сибирь» в целом. Создание в северной и арктической зоне Красноярского края высокотехнологичных конкурентоспособных комплексов по освоению богатого природно-ресурсного потенциала, ориентированных не только на широтный Северный морской путь, но и на меридиональные транспортные связи с центральными и южными районами Красноярского края, а также с республиками Хакасия и Тыва, – позволит получить значительные дополнительные прямые и косвенные эффекты. В рамках анализа сценариев развития Арктической зоны Красноярского края рассмотрено создание нового промышленного центра в Арктической зоне края – угледобывающего комплекса на полуострове Диксон и развитие производств по первичной переработке нефти и газа в регионе.

Публикации:

1) Шишацкий Н.Г., Брюханова Е.А., Матвеев А.М. Проблемы и перспективы развития Арктической зоны Красноярского края // ЭКО. – 2018. – № 4. – С. 8–28.

2) Шишацкий Н.Г. Перспективы развития северных и арктических районов в рамках мегапроекта "Енисейская Сибирь" // Арктика и Север. – 2018. – № 33. – С. 66–90.

(к.э.н. Шишацкий Н.Г.)

4. Многофакторный анализ социально-экономического развития Алтайского края за более чем за двадцатипятилетний период в контексте формирования ключевых рисков и угроз позволил выявить основные риски и угрозы, препятствующие развитию региональной экономики. Была выдвинута и проверена гипотеза, что ключевые риски и угрозы экономическому развитию края были в главных своих чертах детерминированы трансформационными процессами 1990-х годов, и что они воспроизводятся и по настоящее время. Показано, что последствия

вступления Алтайского края в рынок, даже на фоне упадка экономики всей страны, оказались более существенными, чем в России в целом.

Экономические реформы и трансформация государственного управления выявили резкое несоответствие структуры экономики Алтайского края возможностям его автономного развития и самофинансирования. Показано, что низкие доходы населения Алтайского края представляют собой хроническую угрозу полноценному функционированию и воспроизводству не только населения и социальной сферы региона, но и его экономике в силу слабого ее стимулирования за счет увеличения потребительского спроса (табл. 8).

Таблица 8

**Показатели, пороговые значения и оценка вызовов и угроз
в сфере доходов населения Алтайского края**

Наименование угрозы	Показатель	Нормативное значение (пороговое)	Реальное значение в РФ	Реальное значение в Алтайском крае	Оценка степени остроты проблемы (угроза / вызов)
1	2	3	4	5	6
Чрезмерно низкие доходы населения	Соотношение среднедушевых денежных доходов населения с прожиточным минимумом (ПРМ)	Более 3 ПРМ	3,81 ПРМ	2,42 ПРМ	<i>Вызов:</i> – около 81% порогового значения; – 64% среднего значения в РФ
	Соотношение среднемесячной начисленной заработной платы с ПРМ населения трудоспособного возраста	Более 6 ПРМ	3,7 ПРМ	2,23 ПРМ	<i>Угроза:</i> – менее 40% порогового значения; – 60% среднего значения в РФ
	Доля населения с доходами ниже ПРМ	10%	2016: 13,3%	2016 17,6%	<i>Угроза:</i> – в 1,8 раза выше порогового значения (порог превышен с начала 1990-х гг.); – в 1,3 раза выше среднего по РФ

1	2	3	4	5	6
Существенное отставание темпов роста доходов от аналогичных показателей России	Индекс реальных доходов населения	> 100% к базовому уровню (1990 г.)	2017 / 1990 145,8%	2017 / 1990 58,7%	<i>Угроза:</i> – 59% к уровню 1990 г. в сравнении с превышением данного уровня в РФ почти в 1,5 раза
	Индекс реальной заработной платы	> 100% к базовому уровню (1990 г.)	2017 / 1990 135,3%	2017 / 1990: 45,4%	<i>Угроза:</i> – 45% к уровню 1990 г. при превышении данного уровня в РФ почти в 1,4 раза
Чрезмерное неравенство по доходам	Децильный коэффициент (соотношение доходов 10% наиболее обеспеченного населения и 10% наименее обеспеченного населения)	10 раз	16 раз	12 раз	<i>Вызов:</i> – в 1,2 раза выше порогового значения (порог превышен с начала 1990-х гг.); – 75% среднего значения в РФ

Публикации:

1 Троцкий А.Я., Перекаренко Ю.А. Дисбалансы в пространственном развитии Алтайского края в контексте реализации долгосрочной стратегии // Экономика. Профессия. Бизнес. – 2018. – № 4. – С. 75–85. DOI: 10.14258/201856

2) Сергиенко А.М. Доходы населения Алтайского края: где концентрируются вызовы и угрозы? // Экономика. Профессия. Бизнес. – 2018. – № 4. – С. 57–67. DOI: 10.14258/201854

(д.э.н. Троцкий А.Я.)

5. На примере районов Омской области разработана методика пространственной оценки и прогноза предпринимательской активности территории. Посредством апробации предложенной методики на примере агробиотехнологического кластера Омской области определены «границы» и разработана специализированная (отраслевая) база данных показателей развития льнопроизводственного подкластера, на основе которого построены интегральная, природно-климатическая и ресурсно-предпринимательская карты прогнозной предпринимательской активности в муниципальных районах Омской области (рис. 10). Определён предпринимательский потенциал для развития льнопроизводственного подкластера в муниципальных районах Омской области для составления рекомендаций органам региональной и местной власти.

Публикация:

Алещенко В.В., Алещенко О.А. Научно-инновационная сфера в реализации региональной кластерной политики // Вестник Казанского государственного аграрного университета. – 2018. – № 3 (50). – С. 103–107. DOI: 10.12737/article_5bcf57a77287c3.88980747

(д.э.н. Карпов В.В., д.э.н. Алещенко В.В.)

6. Изучены вопросы самоопределения и образовательного поведения старшеклассников и студентов, реализации их профессионального потенциала в дальнейшем, процессов модернизации системы образования. Выявлена условная модель поведения выпускника на рынке труда, основанная на оценке важности для него отдельных характеристик (условий) потенциального места работы (рис. 11). В динамике показана определенная адаптация молодежи к условиям рынка труда: меньше стало тех, кто рассчитывает на получение или приобретение жилья за счет предприятия, и меньше рассчитывающих на стабильность (отсутствие угрозы увольнения).

Публикация:

Харченко И.И. Социологические методы исследования человеческого капитала // Глава 2.3 в книге «Формирование и использование человеческого капитала в современной экономике» / под ред. Г.П. Литвинцевой ; М-во науки и высш. обр. РФ, Новосиб. гос. тех. ун-т, ИЭОПП СО РАН. – Новосибирск : Изд-во НГТУ, 2018. – С. 78–102.

(к.соц.н. Харченко И.И.)



Рис. 10. Карта льнопроизводственного подкластера Омской области (интегральные показатели)



Рис. 11. Динамика ответов студентов, считающих «обязательным» соблюдение следующих условий при будущем трудоустройстве, % к числу ответивших, 2001 г. и 2015/2016 г.

В отчётном году большая работа сотрудниками Института проведена по консультационной деятельности, подготовке материалов для государственных и региональных органов управления; экспертированию законодательных документов и проектов.

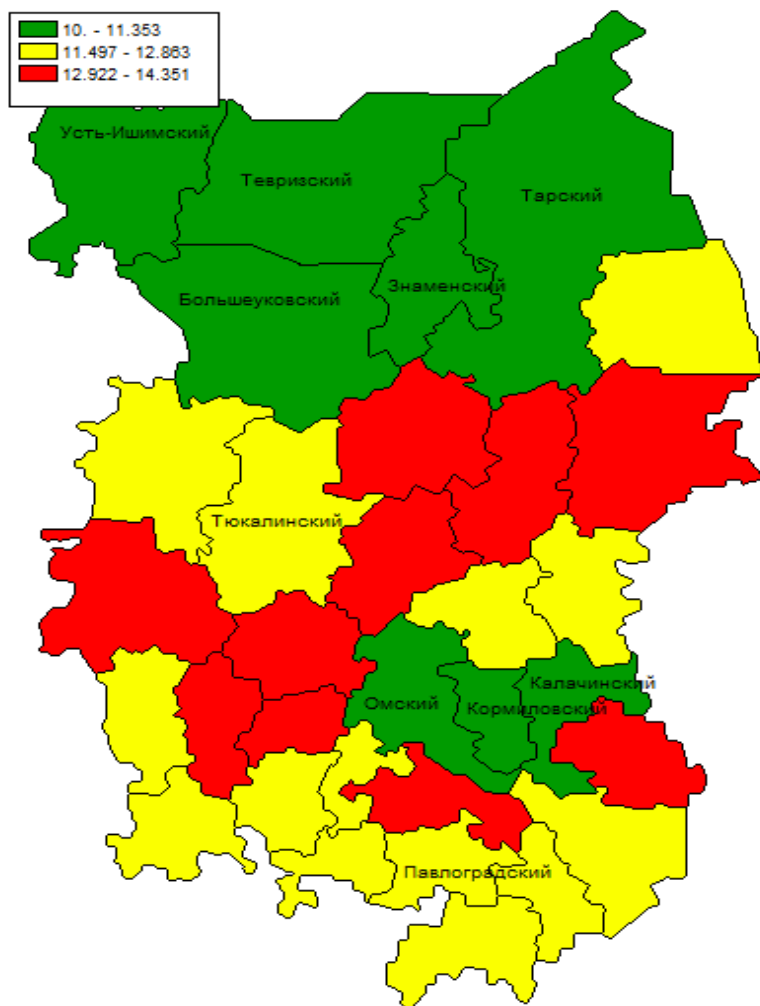
Основной перечень выполненных работ приведён в приложении 11.

II. НАУЧНО-ОРГАНИЗАЦИОННАЯ ДЕЯТЕЛЬНОСТЬ

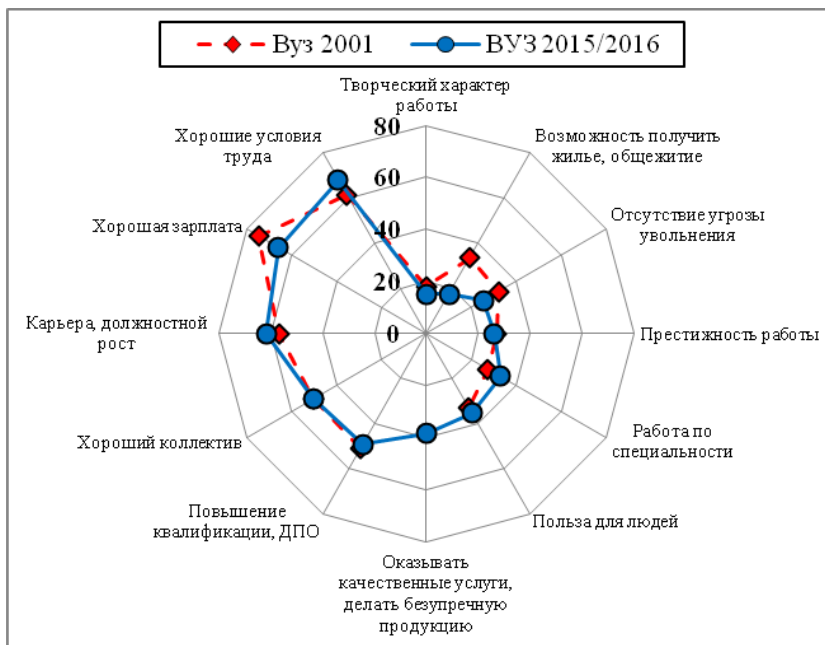
МЕЖДУНАРОДНЫЕ НАУЧНЫЕ СВЯЗИ

В 2018 г. в заграничные командировки выезжало 12 сотрудников Института, которые посетили 9 стран. Среди них: Франция, Исландия, Ирландия, Швейцария, КНР, Монголия, Словакия, Польша, Казахстан. Всего 14 выездов, из них на конференции – 11, для научной работы – 3.

В отчетном году Институт принимал 12 иностранных специалистов: из Японии – 2, КНР – 8, Казахстана – 1, Венгрии – 1.

Приняты на работу два иностранных гражданина: в качестве научного сотрудника гражданин Украины (трудовой договор на срок с 23.07.2018 г. по 31.12.2019 г.), в качестве инженера гражданин КНР (трудовой договор на срок с 08.11.2017 г. по 11.09.2018 г. и с 08.11.2018 г. по 30.06.2019 г.).

Членство-участие сотрудников в работе международных организаций

28 сотрудников Института участвуют в работе 25 международных научных организаций (табл. 9).

Таблица 9

№ п/п	Международная организация	Основание участия, в каком качестве сотрудник представляет РАН	ФИО сотрудника
1	2	3	4
1	Институт Фриттьофа Нансена (The Fridtjof Nansen Institute – Oslo, Norway)	Научно-экспертная деятельность (Associate Senior Research Fellow)	Крюков В.А.
2	Норвежская научная академия полярных исследований (The Norwegian Scientific Academy for Polar Research)	Член Академии, участвует в работе Академии	Крюков В.А.

1	2	3	4
3	Международный Консорциум по политике в отношении коренных народов, Канада (Aboriginal Policy Research Consortium (International))	Член руководящего комитета, научно-экспертная деятельность	Крюков В.А.
4	Хэйлуцзянская академия общественных наук (КНР)	Почетный профессор Академии, Почетный профессор Академии	Кулешов В.В., Селиверстов В.Е.
5	Международная ассоциация межотраслевых исследований (The International Input-Output Association – ИОА)	Другое (член общества) Другое (член общества) Другое (член общества) Другое (член общества) Другое (член общества)	Баранов А.О. Суслов Н.И. Гильмундинов В.М. Тагаева Т.О. Новикова Т.С.
6	Проект межотраслевого прогнозирования Мэрилендского университета, ИНФОРУМ (The Interindustry Forecasting Project at the University of Maryland, Inforum)	Координатор Другое (член общества) Другое (член общества)	Баранов А.О. Гильмундинов В.М. Тагаева Т.О.
7	Международное общество экологической экономики (The International Society for Ecological Economics – ISEE)	Другое (член общества)	Тагаева Т.О.
8	Общество системной динамики (System Dynamics Society)	Другое (член общества)	Рыженков А.В.
9	Ассоциация региональных исследований (Regional Studies Association – RSA) Центр – в Великобритании (Лондон)	Другое (член общества) Другое (член общества) Другое (член общества)	Коломак Е.А. Буфетова А.Н. Мельникова Л.В.

10	Американская экономическая ассоциация (American Economic Association)	Другое (член общества) Другое (член общества) Другое (член общества) Другое (член общества)	Суслов В.И. Баранов А.О. Лычагин М.В. Новикова Т.С.
11	Международная ассоциация экономики энергетики (International Association for Energy Economics)	Другое (член общества)	Лычагин М.В.
12	Международная ассоциация исследований использования времени («International Association of Time Use Research» – IATUR)	Другое (постоянный член общества) Другое (постоянный член общества)	Артемов В.А. Новохацкая О.В.
13	Международная социологическая ассоциация («International Sociological Association» – ISA)	Другое (постоянный член общества) Другое (член общества) Другое (член общества) Другое (член общества) Другое (член общества)	Гвоздева Г.П. Гвоздева Е.С. Богомолова Т.Ю. Ечевская О.Г. Харченко И.И.
14	Европейская социологическая ассоциация («European Sociological Association» – ESA)	Другое (член общества)	Харченко И.И.
15	Исследовательский комитет по социологии коммуникации, знания и культуры RC14 (Research Committee on Sociology of Communication, Knowledge and Culture)	Участник управляющего совета комитета на 2014–2018 гг. Управляющий Совет комитета (избран на 4 года: 2014–2018 гг.)	Ечевская О.Г.

1	2	3	4
16	Международная организация Association for Women's Rights in Development (AWID)	Другое (член общества)	Гвоздева Е.С.
17	Международная ассоциация лидерства (International Leadership Association – ILA)	Другое (член общества)	Гвоздева Е.С.
18	Central Eurasian Studies Society, Harvard University (CESS)	Другое (член общества)	Гвоздева Е.С.
19	Европейская академия естественных наук (ЕАЕН)	Член академии, Член академии	Филимонова И.В. Эдер Л.В.
20	Евразийское общество экономики и бизнеса (Eurasian Business and Economics Society – EBES)	Другое (член общества) Другое (член общества) Другое (член общества)	Юсупова А.Т. Кузнецова С.А. Отмахова Ю.С.
21	International research center “Agri-food systems and sustainability in rural areas”	Другое (член общества)	Алещенко В.В.
22	Международный союз менеджеров (Лондон, Англия)	Другое (член общества)	Карпов В.В.
23	Общество Анализа Затрат и Выгод (SBCA)	Другое (член общества)	Новикова Т.С.
24	Общество Анализа Рисков (SRA)	Другое (член общества)	Новикова Т.С.
25	Общество Южной Региональной Научной Ассоциации (SRSA)	Другое (член общества)	Новикова Т.С.

**Членство сотрудников Института
в редакционных коллегиях зарубежных научных журналов**

10 сотрудников Института являются членами редакционных коллегий 13 зарубежных научных журналов (табл. 10).

Таблица 10

№ п/п	Название журнала	ISSN	Страна издания, издательство	Член редколлегии, главный редактор, зам. гл. редактора	ФИО сотрудника
1	2	3	4	5	6
1	Ecoforum	2344-2174	Румыния	Член редколлегии	Алещенко В.В.
2	Scientific Annals of the "Alexandru Ioan Cuza University of Iași, Economic Science section»	2501-1960	Румыния	Член редколлегии	Глушенко К.П.
3	Current Politics and Economics of Russia, Eastern and Central Europe	2165-0659	США	Член редколлегии	Глушенко К.П.
4	Energy Research & Social Science (ERSS)	2214-6296	Издательство: Elsevier	Международный рецензент по России	Горбачёва Н.В.
5	The International Indigenous Policy Journal	1916-5781	Канада (London, Western Ontario, Canada)	Член редколлегии, старший редактор по Российской Федерации (Senior Editor for the Russian Federation)	Крюков В.А.

1	2	3	4	5	6
6	Arctic Review on Law and Politics	2387-4562	Финляндия (Finland)	Член редколлегии, редактор по Российской Федерации (Editor for the Russian Federation)	Крюков В.А.
7	Modern Management Forum	2424-8444	Сингапур (Singapore, Universe Scientific Publishing Pte. Ltd.,)	Член редколлегии	Чурашев В.Н.
8	Journal of Economics and Social Research	1335-7069	Словакия, Университет Маття-Бела	Член редколлегии	Юсупова А.Т.
9	Journal of Business and Economics	2155-7950	Academic Star Publishing Company	Член редколлегии	Юсупова А.Т.
10	Siberian Studies, Xiboliya Yanjiu («Исследование Сибири»)	1008-0961	Хэйлунцзянское отделение Академии общественных наук Китая	Члены редколлегии	Кулешов В.В., Селиверстов В.Е.
11	«Study&Exploration»	1002-462X	КНР	Член редколлегии	Селиверстов В.Е.
12	International Journal of Environmental Creation	1343-9863	Япония	Член редколлегии	Рыженков А.В.
13	«Zeitschrift für Ökonomische Bildung (ZfÖB)»	2196-3533	Германия	Член редколлегии	Мкртчян Г.М.

**Членство иностранных учёных
в редакционных коллегиях научных журналов,
издаваемых в ИЭОПП СО РАН**

12 иностранных учёных являются членами редакционных коллегий журналов, издаваемых в ИЭОПП СО РАН (табл. 11).

Таблица 11

№ п/п	Название журнала	ISSN	Член редколлегии, главный редактор, зам. гл. редактора	ФИО иностранного ученого, организация, страна
1	2	3	4	5
1	ЭКО	ISSN 0131-7652	<p>Член редколлегии</p> <p>Член редколлегии</p> <p>Член редколлегии</p> <p>Член редколлегии</p> <p>Член редколлегии</p> <p>Член редколлегии</p>	<p>Р. Бардацци, д-р философии, профессор, факультет государственного управления Университета Флоренции, Италия.</p> <p>Чжэ Ён Ли, д-р философии, вице-президент Корейского института международной экономической политики, Республика Корея.</p> <p>Ма Юцзюнь, д.э.н., директор Института России Хэйлунцзянской академии общественных наук, г. Харбин, КНР.</p> <p>А. Му, канд. полит. н., Институт Фритьофа Нансена, Норвегия.</p> <p>Хонгёл Хан, д-р наук, проф., департамент экономики Университета Ханьянг (Республика Корея).</p> <p>Цзе Ши, директор Центра международных энергетических исследований, Китайский институт международных исследований, Пекин, КНР.</p>

1	2	3	4	5
2	Регион: экономика и социология	ISSN 0868-5169	<p>Член редколлегии</p> <p>Член редколлегии</p> <p>Член редколлегии</p> <p>Член редколлегии</p> <p>Член редколлегии</p> <p>Член редколлегии</p>	<p>Дж. Бачтлер, профессор, директор Центра исследований европейской политики Университета Стратклайда, г. Стратклайд, Великобритания.</p> <p>В.М. Геец , академик НАН Украины, профессор, директор Института экономики и прогнозирования Национальной академии наук Украины, г. Киев, Украина.</p> <p>О.Д. Куценко, д-р соц. наук, профессор, заведующая кафедрой социологического факультета Киевского национального университета им. Тараса Шевченко, г. Киев, Украина.</p> <p>И. Пальне-Ковач, академик Венгерской академии наук, профессор, директор Института региональных исследований Центра экономических и региональных исследований ВАН, г. Печ, Венгрия.</p> <p>Ш. Табата, профессор, Славянский исследовательский центр Университета Хоккайдо, г. Саппоро, Япония.</p> <p>Дж. Уайт, профессор, университет Западного Онтарио, г. Лондон, Канада</p>

Сотрудничество
(членство и научно-педагогическая деятельность)
с зарубежными высшими учебными заведениями

- Евразийский национальный университет им. Л.Н. Гумилева (Астана, Казахстан) – научное консультирование 2 докторантов – диссертационные работы по специальности 6D070300 – «Информационные системы» (Есикова Т.Н.).

- Международная академия наук высшей школы (Новоселов А.С. – чл.-корр. Академии).

- Европейская комиссия государственного управления Международного института управления (Новоселов А.С. – член комиссии).

- «Международный научно-образовательный центр КузГТУ-Arena Multimedia» – МНОЦ КузГТУ-Arena Multimedia (Пимонов А.Г. – директор).

В рамках преподавания на Экономическом факультете Федерального государственного автономного образовательного учреждения высшего образования «Новосибирский национальный исследовательский государственный университет» (ЭФ НГУ):

- Чтение курсов, руководство магистрантами, аспирантами Китайско-Российского института (КРИ) на базе Хэйлунцзянского университета, г. Харбин, КНР (совместный образовательный проект НГУ и Хэйлунцзянского университета):

- Ковалева Г.Д. (Курс «Теория вероятностей и математическая статистика» – семинары; руководство 1 аспирантом);

- Костин А.В. (Курс «Эконометрия» – семинары; руководство 1 магистрантом, 1 аспирантом; выезд для преподавания в КНР – КРИ Хэйлунцзянского университета, г. Харбин, сентябрь 2018);

- Мельникова Л.В. (Курс «Международная экономика»);

- Агеева С.Д. (Курс «Фондовый рынок и инвестиции»);

- Мельтенисова Е.Н. (выезд для преподавания в КНР – КРИ Хэйлунцзянского университета, г. Харбин, май, сентябрь 2018).

- University of Bloomington, США (Мельтенисова Е.Н. – выезд для преподавания в США, март 2018).

- Чтение лекций на английском языке в НГУ:
 - Баранов А.О. Курс «Финансовые инструменты проектного менеджмента» (на русском/английском); курс «Экономика России»;
 - Эдер Л.В. Курс «Международные энергетические рынки» (International Energy Markets);
 - Филимонова И.В. Курс «Оценка проектов в нефтегазовой сфере» (Oil and Gas Project Assessment);
 - Комарова А.В. Курс «Экономика нефтегазового сектора» (Economics of Oil and Gas Industry).

***Зарубежные гранты
(в том числе выполняемые в сотрудничестве
с коллегами зарубежных организаций)***

- Грант основного конкурса РГНФ 2017 г. № 17-02-00221 «Развитие частных высокотехнологичных компаний в регионах России: факторы и барьеры роста», сроки выполнения 2017–2018 гг. Руководитель проекта Кравченко Н.А., участники проекта сотрудники ОУПП Горюшкин А.А., Халимова С.Р., Кузнецова С.А., Юсупова А.Т. и Шемякин А.Е., профессор Университета Сент-Томас, Миннеаполис, США.
- Грант провинции Хэйлунцзян «Investigation of a mechanism of control over the educational process quality of joint educational programs by the Russian Federation and the People's Republic of China» (Исследование возможностей механизмов организации и совершенствования образовательного процесса при реализации совместных образовательных программ (РФ и КНР)). Номер гранта SJGY20170472, 1.09.2017–31.08.2018, Хэйлунцзянский университет, г. Харбин, КНР (Мельтенисова Е.Н.).

*Экспертиза международных проектов
сотрудниками Института*

Международный проект «QS Global Academic Survey 2018»
(Новоселов А.С.).

*Совместные научные исследования
и совместные публикации сотрудников
с зарубежными исследователями в 2018 г.*

Норвегия. Совместные исследования:

Крюков В. (ИЭОПП СО РАН), Му А. (Moe Arild – Deputy Director, The Fridtjof Nansen Institute); Крюков В.А. участвует в работе Норвежской Научной Академии Полярных Исследований (The Norwegian Scientific Academy for Polar Research), избран членом Академии в октябре 2015 г.

Словакия. Совместные исследования:

Бурматова О.П. (ИЭОПП СО РАН), проф. Чапкова Соня (Саркова Соня), и проф. Урамова Мария (Uramova Maria), представляющие Университет Матея Бела (University Matej Bel, Banská Bystrica), г. Банска Быстрица, Словакия.

Германия. Совместные исследования:

Сотрудники Лаборатории социально-экономических исследований Алтайского края (ИЭОПП СО РАН), Andreas Wust, (researcher, Leibniz Institute for Regional Geography, M.A. (Magister Artium)).

КНР. Совместная публикация:

Мельтенисова Е.Н. (ИЭОПП СО РАН), Zu Xueqing (Хэйлуцзянский университет, КНР) International project in higher education: influence of Chinese culture (принята к публикации в Journal of research in educational sciences, Volume IX, Issue 11, 2018).

Таиланд. Совместные публикации:

Usenko N.I., Khlestkina E.K., **Asavasanti S.** (KMUTT, Thailand), Gordeeva E.I., Yudina R.S., **Otmakhova Y.S.** (ИЭОПП СО РАН) Possibilities of enriching food products with anthocyanins by using new forms of cereals // Foods and raw materials. – 2018. – Vol. 6, no. 1. – P. 128–135. [Электронный ресурс (pdf)] – Примечание: DOI: 10.21603/2308-4057-2018-1-128-135

Республика Беларусь. Совместные исследования в рамках инициативного проекта «Продовольственная безопасность Союзного государства» Шепшелев Александр Анатольевич, кандидат технических наук, заместитель директора по научной работе РУП «Научно-практический центр Национальной академии наук Беларуси по продовольствию». (Республика Беларусь, г. Минск), Отмахова Ю.С. (ИЭОПП СО РАН).

Сотрудничество с зарубежными научными центрами, международные проекты

Соглашения, членство организации:

С 1996 г. ИЭОПП СО РАН является коллективным членом международной Ассоциации центров исследований федерализма (International Association of Centers for Federal Studies).

На 2018 г. действует одиннадцать Соглашений с научными и научно-образовательными организациями – Японии, Китая, Венгрии, Болгарии, Словакии, Франции, Сербии, Казахстана, Беларуси, Украины:

1. Соглашение о намерениях между ИЭОПП СО РАН и факультетом экономики Хоккайдского университета г. Саппоро, Япония (сентябрь 1990 г., бессрочно). Осуществление совместных научных исследований; обмен учеными и специалистами; обмен информацией в форме научных публикаций.

2. Соглашение об академическом обмене между ИЭОПП СО РАН и Государственным научным учреждением Институтом экономики Национальной Академии наук Беларуси (28.04.2011 г., на пять лет с автоматической пролонгацией), Республика Беларусь. Осуществление научного сотрудничества по направлениям исследований, представляющих обоюдный интерес; обмен специалистами, публикациями, открытой информацией; организация совместных научных мероприятий, издание совместных публикаций. В 2016 г. Соглашение автоматически пролонгировано до 28.04.2021 г.

3. Соглашение об академическом обмене между ИЭОПП СО РАН и Центром системного анализа и стратегических исследований Национальной Академии наук Беларуси (29.04.2011 г., на

пять лет с автоматической пролонгацией), Республика Беларусь. Осуществление научного сотрудничества по направлениям исследований, представляющих обоюдный интерес; обмен специалистами, публикациями, открытой информацией; организация совместных научных мероприятий, издание совместных публикаций. В 2016 г. Соглашение автоматически пролонгировано до 29.04 2021 г.

4. Соглашение о сотрудничестве и совместной международной научно-образовательной деятельности между Харьковским национальным экономическим университетом (Украина), ИЭОПП СО РАН и НГУ (04.07.2011 г., бессрочное). Сотрудничество в рамках совместной научной и научно-образовательной деятельности.

5. Соглашение о сотрудничестве между ИЭОПП СО РАН и Техническим факультетом Белградского Университета, г. Бор, Сербия (26.05.2014 г., на пять лет, с возобновлением на следующие пять учебных лет, пока одна из сторон не предложит свою модификацию). Сотрудничество в рамках совместных исследовательских проектов, профессиональных обучающих программ; обмен преподавателями и студентами, обмен участия в конференциях, другие области сотрудничества в общих интересах.

6. Соглашение о научном сотрудничестве между ИЭОПП СО РАН и Центром региональных исследований Венгерской академии наук (04.03.2016 г., взамен Соглашения от 18.11.2011 г., ежегодное продление пока одна из сторон за 6 месяцев до окончания очередного срока его действия не заявит о своем желании прекратить или изменить условия Соглашения). Сотрудничество в сфере экономических и социальных исследований, регионального и муниципального управления, инновационной деятельности, содействие практической реализации научных разработок в областях взаимного интереса.

7. Меморандум о взаимопонимании между ИЭОПП СО РАН и Университетом Пантеон-Ассас, Париж-II (18.03.2016 г., на три года, с автоматической пролонгацией, пока одна из сторон не позднее чем за три месяца до срока истечения соглашения не заявит письменным уведомлением другой стороны о расторжении). Научное и образовательное сотрудничество в областях общих интересов, в частности экономических наук.

8. Соглашение о Сотрудничестве между ИЭОПП СО РАН и Казахстанским центром Государственно-частного партнерства (11.10.2016 г. бессрочно, пока одна из сторон за 30 дней до предполагаемой даты расторжения, не заявит письменным уведомлением другой стороны о расторжении Соглашения). Сотрудничество и взаимодействие по вопросам государственно-частного партнерства, концессий, государственных инвестиций, управления проектами и развития инфраструктуры, оказание друг другу организационной, научно-исследовательской, научно-образовательной, консультационной, экспертной и иной помощи на взаимосогласованных условиях.

9. Соглашение о научном Сотрудничестве между ИЭОПП СО РАН и Университетом национальной и мировой экономики, Болгария (30.11.2016 г., ежегодное продление, пока одна из сторон за 6 месяцев до окончания его очередного срока не заявит о своем желании прекратить его действие или изменить условия Соглашения). Сотрудничество в сфере экономических и социальных исследований, регионального и муниципального управления, инновационной деятельности, содействие практической реализации научных разработок в областях, представляющих взаимный интерес.

10. Соглашение о научном Сотрудничестве между ИЭОПП СО РАН и Институтом географии и исследований природных ресурсов, КНР (21.06.2017 г., ежегодное автоматическое продление, пока одна из сторон за 6 месяцев до окончания текущего периода, не заявит о желании прекратить Соглашение или изменить его условия. Соглашение заключено на период 2017–2022 гг.). Сотрудничество и укрепление разносторонних связей в экономических, географических и социальных исследованиях, содействие практической реализации научных достижений, в областях взаимного интереса.

11. Соглашение о научном сотрудничестве между ИЭОПП СО РАН и Университетом Матяя Бела в Банска-Быстрице (экономический факультет), Словакия (06.11.2017 г., ежегодное автоматическое продление, пока одна из сторон за 6 месяцев до окончания очередного срока его действия не заявит о своем желании прекратить его действие или изменить условия Соглашения). Сотрудничество и укрепление разносторонних связей в сфере экономических, экологических и социальных исследований, регио-

нального и муниципального управления, инновационной деятельности, содействие практической реализации научных достижений, в областях взаимного интереса.

*Сотрудничество в рамках подписанных соглашений
в 2018 г.*

Продолжилось активное сотрудничество ИЭОПП СО РАН с Институтом географии и исследования природных ресурсов Китайской академии наук (IGSNRR CAS). Делегация китайских коллег приняла участие в международной конференции «Экономика Сибири в условиях глобальных вызовов XXI века», посвященная 60-летию ИЭОПП СО РАН. Зарубежные коллеги выступили с докладами на секции «Inter-regional and ecological aspects in industry development: cross-country analysis». По окончании конференции была организована научная экспедиция ученых IGSNRR CAS в гг. Новосибирске, Томске, Кемерово, с представлением китайской стороной национального проекта «China-Mongolia-Russia economic corridor» и обсуждением вопросов сотрудничества регионов. Начата работа по подготовке совместной российско-китайской монографии «Пространственное развитие Северной Азии: стратегические приоритеты, инновации, интеграция», которая будет издана в КНР на английском языке. К участию в подготовке монографии приглашены также китайские коллеги Академии общественных наук провинции Хэйлунцзян.

С Университетом национальной и мировой экономики (Болгария) велась работа по подготовке к реализации совместного научно-исследовательского проекта "Устойчивая мобильность путем интеграции электрических транспортных средств в общественном транспорте".

Совместно с РУП «Научно-практический центр Национальной академии наук Беларуси по продовольствию» (Республика Беларусь, г. Минск) выполняется инициативный проект «Продовольственная безопасность Союзного государства».

Ведутся совместные исследования сотрудниками ИЭОПП СО РАН и Университета Матея Бела в Банска-Быстрице (Словакия). В 2018 г. состоялся визит двух сотрудников ИЭОПП СО РАН в Словакию для участия в научных мероприятиях Университета.

В отчётном году продолжалась работа по двум международным проектам института.

Международные проекты:

I. Российско-китайский проект «Региональное развитие и сотрудничество Сибири и Северо-Востока Китая».

Руководство проектом (организация, руководитель проекта):

с российской стороны: ИЭОПП СО РАН, заведующий центром стратегического анализа и планирования, д.э.н. Селиверстов В.Е.;

с зарубежной стороны: Академия общественных наук провинции Хэйлуунцзян, (КНР, г. Харбин, ул. Дружбы, д. 501), директор Института России Хэйлуунцзянской академии наук Ма Юцюнь.

Дата начала реализации проекта, сроки выполнения – 2001 г., с ежегодной пролонгацией.

Проведенные в 2018 г. мероприятия по теме:

В рамках сотрудничества по проекту, в 2018 г. для пятого форума аналитического центра китайско-российского экономического взаимодействия «Один пояс – один путь» (г. Харбин, июнь 2018 г.) подготовлен доклад «Сибирский наукополис как национальный центр интеграции науки, образования и инновационного бизнеса и территория опережающего инновационного развития». Доклад был представлен заведующим Центром стратегического анализа и планирования (ИЭОПП СО РАН) на пленарном заседании и опубликован в материалах форума.

Ведется работа по подготовке российско-китайской монографии «Пространственное развитие Северной Азии: стратегические приоритеты, инновации, интеграция».

II. Российско-венгерский проект «Роль науки, НИОКР и инноваций в региональном развитии Центральной Европы и России».

Руководство проектом (организация, руководитель проекта):

с российской стороны: ИЭОПП СО РАН, заведующий центром стратегического анализа и планирования, д.э.н. Селиверстов В.Е.;

с зарубежной стороны: Институт региональных исследований Центра экономических и региональных исследований Венгерской академии наук (ИРИ ЦЭРИ ВАН, г. Печ, адрес: 7621, Pécs, 22 Rarpiövelde str.), академик ВАН Илона Пальне Ковач.

Дата начала реализации проекта, сроки выполнения – 2014 г., с ежегодной пролонгацией.

Проведенные в 2018 г. мероприятия:

По результатам проведенных исследований опыт стран Центральной Европы по поддержке региональных научно-инновационных центров использовался при подготовке предложений по формированию инновационной инфраструктуры в Новосибирской области в свете реализации Стратегии научно-технологического развития России.

Молодой ученый ИРИ ЦЭРИ ВАН принял участие (с докладом) в работе международной конференции «Экономика Сибири в условиях глобальных вызовов XXI века», посвященной 60-летию ИЭОПП СО РАН.

Международные научные мероприятия

А. Организация международных конференций и семинаров

➤ *ИЭОПП СО РАН – основной организатор.*

1. Всероссийская научно-практическая Конференция с международным участием «Экономика Сибири в условиях глобальных вызовов XXI века», посвященная 60-летию ИЭОПП СО РАН (рис. 12).

Даты проведения – с 18 по 20 июня 2018 г.

<https://www.ieie.su/events/workshops/03-07-18.490.html>

Место – Новосибирск, ИЭОПП СО РАН, НГУ.

Организаторы конференции: ФГБУН «Институт экономики и организации промышленного производства Сибирского отделения Российской академии наук» (ИЭОПП СО РАН), ФГАОУВО «Новосибирский национальный исследовательский государственный университет» (НГУ), ФГБОУВО «Новосибирский государственный технический университет», ФГБОУВО «Новосибирский государственный университет экономики и управления» (НИНХ), при поддержке Сибирского отделения Российской академии наук, Отделения общественных наук Российской академии наук, Федерального агентства научных организаций России, при финансовой поддержке Российской академии наук, Российского фонда фундаментальных исследований, проект № 18-010-20049, ПАО «Кузбасская топливная компания», Фонда собственника целевого капитала «Эндаумент НГУ».

Цели конференции – обсуждение актуальных проблем развития экономики, социальной и инновационной сферы Сибири с учётом глобальных процессов и межрегиональных связей.



Рис. 12. Всероссийская научно-практическая конференция с международным участием «Экономика Сибири в условиях глобальных вызовов XXI века (торжественное заседание)

Конференция проводилась в рамках пленарного заседания и шести параллельно организованных секций:

1. Социальные детерминанты развития Сибири в пространстве и во времени.

2. Как превратить пространство из «проклятия» в ресурс развития.

3. Проблемы индустриального и инфраструктурного развития регионов Сибири в условиях современных вызовов.

4. Модели и методы исследований перспектив социально-экономического развития Сибири и России в целом и в разрезе отраслевых комплексов и макрорегионов.

5. Предприятия в турбулентной экономике: концепции, стратегии и модели управления.

6. Традиции и новации в институциональном развитии регионов.

На пленарном заседании с докладами выступили:

Аганбегян А.Г., академик РАН – доклад был посвящен проблематике формирования эффективной модели социально-экономического развития, позволяющей достичь целевых показателей, обозначенных в указе Президента РФ от 7 мая 2018 г.

Порфирьев Б.Н., академик РАН – в своем выступлении проанализировал ограничения и возможности для экономики России, возникающие в контексте основных глобальных трендов технологического развития, связанных с переходом к "зеленой" экономике.

Dong Suocheng, профессор, директор департамента ресурсной экономики и минеральных ресурсов Института географии и природных ресурсов Китайской академии наук – в выступлении затронул Проблематику развития трансграничного сотрудничества и приграничных территорий Китая, Монголии и России и подчеркнул наличие значительных взаимовыгодных возможностей в этой области для данных стран.

Тулохонов А.К., академик РАН – рассмотрел проблемные вопросы государственной политики в области пространственного развития России и Сибири. Особо была отмечена необходимость формирования единого экономического пространства на территории азиатской части России.

Кулешов В.В., академик РАН – подробно остановился на условиях и перспективах социально-экономического развития Сибири.

Молчанова О.В., временно исполняющая обязанности министра экономического развития Новосибирской области – осветила опыт реализации Программы реиндустриализации Новосибирской области и развития кластерной политики в высокотехнологичных сферах.

Всего на Конференции было представлено 192 очных доклада, в том числе 11 – из-за рубежа (8 докладов из КНР, по одному докладу из Венгрии, Казахстана и Киргизии). Общее количество участников конференции более 250 человек, в том числе 241 – из России (Новосибирска, Москвы, Кемерово, Красноярска, Томска, Тюмени, Хабаровска, Барнаула, Вологды, Иркутска, Омска, Дубны, Екатеринбургa, Петрозаводска, Читы, Бийска, Кызыла, Санкт-Петербурга, Сыктывкара, Улан-Удэ и Якутска).

По итогам конференции были сформулированы предложения участников конференции, касающиеся наиболее важных вопросов развития экономики Сибири в условиях глобальных вызовов XXI века, которые нашли отражение в Решении конференции.

Основные положения Решения:

- проводить проактивную социальную политику в Сибири и на Востоке России;
- учитывать многообразие российского экономического пространства;
- приступить к скорейшей реализации новых проектов транспортного освоения на Востоке России;
- не допускать нарастания межрегионального неравенства;
- осуществлять кластерную политику с учетом региональных особенностей;
- проводить оценку проектов регионального развития на основе отечественных разработок и подходов;

- совершенствовать стратегическое планирование и обоснование направлений развития на уровне предприятий и на уровне секторов экономики;

- учитывать возможности и угрозы, создаваемые цифровой экономикой;

- осуществлять активную структурно-инвестиционную политику – как на федеральном, так и региональном уровнях;

- реализовать на практике экспертные функции РАН;

- учитывать при формировании пространственной политики институциональные особенности различных регионов;

- считать целесообразным проведение Новосибирского экономического форума международного уровня один раз в 2 года, под эгидой ИЭОПП СО РАН.

Решение Конференции направлено в администрацию Президента РФ, Правительство РФ, Совет Федерации РФ, Государственную думу РФ, Президенту РАН, губернаторам сибирских и дальневосточных регионов и другим официальным лицам.

По результатам работы Конференции издан сборник статей «Экономика Сибири в условиях глобальных вызовов XXI века» в шести томах.

В период проведения конференции состоялось 70-е юбилейное заседание Международного клуба директоров, в рамках которого прошли пленарное заседание «Предприятия в турбулентной экономике: концепции, стратегии и модели управления» и круглый стол «Повышение эффективности предприятий – инструменты и практический опыт».

2. XIV Осенняя конференция молодых ученых в новосибирском Академгородке: «Актуальные вопросы экономики и социологии» с международным участием

Дата проведения – с 22 по 24 октября 2018 г.

<https://www.ieie.su/conf/ysc2018>

Место – Новосибирск, ИЭОПП СО РАН.

Организаторы конференции: Совет молодых ученых ФГБУН «Институт экономики и организации промышленного производства Сибирского отделения Российской академии наук» (ИЭОПП СО РАН), Экономический факультет ФГАОУВО «Новосибирский национальный исследовательский государственный университет» (НГУ).

Цели конференции – создать условия и возможность молодым ученым и студентам представить результаты своей исследовательской работы, получить экспертную оценку, рекомендации направления дальнейшего научного поиска от ведущих научных сотрудников ИЭОПП СО РАН и профессорско-преподавательского состава НГУ. В конференции приняли участие около 100 человек, в том числе 2 иностранных исследователя. Было заслушано 2 пленарных и 37 секционных докладов. 17 исследователей поучаствовали заочно, представив научные статьи для сборника конференции. География участников конференции традиционно широка. Представлены доклады исследователей из гг. Новосибирска, Перми, Самары, Бийска, Томска, Красноярска, Екатеринбурга, Омска, Орла, Владивостока, Петрозаводска, Уфы, Казани. 2 участника представляли Хэйлунцзянский университет (г. Харбин, КНР).

Выступления участников конференции были организованы в формате секционных докладов по следующим направлениям:

- социально-экономические аспекты развития современного общества;
- региональная экономика и территориальное развитие;
- экономика и управление предприятиями;
- математическое моделирование социально-экономических процессов.

В рамках секционных заседаний для интенсификации обсуждения научных результатов молодых ученых использована практика перекрестного оппонирования докладов – для начала дискуссии слово предоставлялось дискуссанту, заранее ознакомившемуся с материалами доклада. Данная практика является продуктивной с точки зрения получения отзывов по уже проделанной работе и получения рекомендаций для развития темы. Кроме того, молодые ученые получают первый опыт рецензирования работ, знакомясь со статьями коллег.

11 лучших докладов рекомендованы к публикации в журналах списка ВАК, RSCI, издаваемых под эгидой ИЭОПП СО РАН и НГУ – Регион: экономика и социология, ЭКО, Мир экономики и управления. Издан электронный сборник материалов конференции, индексируемый в РИНЦ (около 45 статей).

В рамках работы конференции традиционно проведена серия специальных мероприятий: мастерклассы, деловые игры, экскурсии.

➤ ИЭОПП СО РАН – соорганизатор

1. XIV международный форум «Интерэкспо ГЕО-Сибирь-2018» – международная выставка и научный конгресс «Электронное геопространство на службе общества».

Дата проведения – с 23 по 27 апреля 2018 г.

<http://geosib.sgugit.ru/>

Место – Новосибирск, Экспоцентр.

Организаторы форума: ФГБОУ ВО «Сибирский государственный университет геосистем и технологий», Правительство Новосибирской области, Мэрия города Новосибирска, АО «Роскартография» и МВК «Новосибирск Экспоцентр».

ИЭОПП СО РАН является партнёром форума.

Чл.-корр. РАН Суслов В.И. входит в состав оргкомитета.

Цели Форума – поддержка глобальной междисциплинарной площадки для обмена лучшим опытом и практиками, расширение контактов и сотрудничества между российскими и зарубежными экспертными сообществами, представителями общественных и деловых кругов.

«Интерэкспо ГЕО-Сибирь» является крупнейшим форумом специалистов и учёных в области геоиндустрии в России и вторым, после InterGEO, в мире. В Форуме принимают участие ведущие специалисты и учёные из России и США, Великобритании и Франции, Германии и Швейцарии, Австрии и Чешской Республики, Турции и Египта, Украины и Казахстана, Монголии и многих других стран. В дни работы Форума для специалистов представлено самое современное оборудование, приборы, аксессуары, программное обеспечение, необходимые для выполнения работ профессиональных организаций на самом высоком уровне. Деловая программа Форума, кроме демонстрации приборов и оборудования, включает обучающие семинары, стендовые презентации, мастер-классы, выступления российских и зарубежных специалистов с научными докладами.

В рамках проводимых мероприятий конгресса **ИЭОПП СО РАН** выступил **со-организатором** секции в рамках международной конференции «Экономическое развитие Сибири и Дальнего Востока. Экономика природопользования, землеустройство, лесоустройство, управление недвижимостью».

Заседание секции 1 «Экономика природопользования. Проблемы экономического развития Сибири и Дальнего Востока» состоялось 18 апреля в конференц-зале ИЭОПП СО РАН. Руководитель секции – Суслов В.И., профессор, чл.-корр. РАН (ИЭОПП СО РАН).

Для участия в работе секции представлено 48 докладов, из них 41 сотрудниками и аспирантами ИЭОПП СО РАН, в том числе 4 ленарных доклада.

Пленарное заседание открылось выступлением директора института чл.-корр. РАН Крюкова В.А. с докладом на тему «О роли экономики знаний в процессе освоения новых источников углеводородов». О проектах развития производительных сил Сибири рассказал академик Кулешов В.В., представив пространственные сюжеты развития экономики Сибири в 2018 г. Чл.-корр. РАН Суслов В.И. остановился на стратегиях и сценариях пространственного развития Сибири, д.э.н. Суслов Н.И. рассказал об общемировых тенденциях в динамике энергоёмкости.

Видеозапись работы секции и представленные на ней презентации можно посмотреть по адресу: <http://www.kz.ieie.nsc.ru/video-archiv.html#geosibir2018>

2. VIII международная научно-практическая конференция «Роль транспортно-промышленного потенциала России в приграничных регионах в условиях повышенного риска –2018».

Дата проведения: 29 мая 2018 г.
http://ivran.ru/sites/28/files/Programma,_Konferenciya_29.05.2018_IVRAN.pdf

<http://ivran.ru/novosti?artid=10722>

Москва, Институт востоковедения РАН.

Организаторы конференции: Институт востоковедения РАН, Институт проблем управления им. В.А. Трапезникова РАН, Институт экономики и организации промышленного производства СО РАН (ИЭОПП СО РАН), Евроазиатский транспортный инновационный центр, Институт проблем экономики им. Г.П. Лузина Кольского научного центра РАН, Институт экономики и развития транспорта ОАО «РЖД», Дальневосточный научно-исследовательский институт морского флота, ОАО «ДНИИМФ», Московский государственный университет путей сообщения (МИИТ), Волжская государственная академия водного транспорта.

Сулов В.И, чл.-корр. РАН, является членом программно-комитета конференции.

Основные вопросы обсуждения:

1. Приграничные регионы России в условиях повышенного политического и экономического риска.

2. Мировой океан – зона активной конкуренции в транспортной сфере.

3. Россия – транспортные связи в Средиземноморье.

4. Энергетика – важнейший ресурс комплексного развития регионов России и соседних с ней стран.

5. Транспорт, политика, экономика и туризм.

Конференция стала представительным форумом академической науки, высшего образования и практических работников ведомств, конструкторских организаций. В ее работе приняли участие представители Института востоковедения РАН, Института проблем управления им. В.А. Трапезникова РАН, Института

экономики и организации промышленного производства СО РАН, Евроазиатского транспортного инновационного центра, Института проблем экономики им. Г.П. Лузина Кольского научного центра РАН, Института экономики и развития транспорта ОАО «РЖД», Дальневосточного научно-исследовательского института морского флота, ОАО «ДНИИМФ», Московского государственного университета путей сообщения (МИИТ), Волжской государственной академии водного транспорта, ОАО «Алтайстройинвест», Научно-образовательного центра ПП ПГУПС, Научного центра по комплексным транспортным проблемам, Московского городского психолого-педагогического университета, Российского экономического университета им. Г.В. Плеханова, Государственного университета управления, Ассоциации «Логинвест», а также зарубежные ученые из Монголии, Вьетнама и Ливана.

С приветственным словом конференцию открыл Президент Евроазиатского транспортного инновационного центра, к.э.н., профессор С.С. Гончаренко. Сотрудник ИЭОПП СО РАН к.э.н., в.н.с. Есикова Т.Н. выступила с докладом «Каспий – зона возможностей и риска».

По итогам конференции составлено обращение и практические рекомендации в исполнительные органы РФ, заинтересованные министерства и ведомства.

3. Международная научно-практическая конференция «Двадцать четвертые Апрельские экономические чтения».

Дата проведения: 11 апреля 2018 г.

г. Омск, Омский филиал Финансового университета при Правительстве РФ. Со-организатор: Лаборатория экономических исследований Омской области (ИЭОПП СО РАН).

4. Международная научно-практическая конференция «Актуальные вопросы развития экономики».

Дата проведения: 20 ноября 2018 г.

г. Омск, Омский филиал Финансового университета при Правительстве РФ. Со-организатор: Лаборатория экономических исследований Омской области (ИЭОПП СО РАН).

5. Международная конференция «Ломоносовские чтения на Алтае: фундаментальные проблемы науки и техники».

Дата проведения: 13–16 ноября 2018 г.

г. Барнаул, Алтайский государственный университет.

Со-организатор: Лаборатория социально-экономических исследований Алтайского края (ИЭОПП СО РАН).

Б. Участие в международных научных мероприятиях.

В 2018 г. сотрудники Института приняли участие в работе более 70 международных конференций, семинаров и других научных мероприятий за рубежом и на территории России.

Среди них:

За рубежом

- ERSA Winter School 2018 «Зимняя школа Европейской ассоциации региональных исследований» (Университет Лилль-1, Лилль, Франция, 22–26 января 2018) – доклад «Examining the transformation of FDI location choices and the effects for Russian regional economies (Изучение трансформации детерминант выбора местоположения прямых иностранных инвестиций и эффектов для развития экономики регионов России)» (*Семыкина И.О.*) https://ersa.org/wp-content/uploads/2017/06/ERSAWinterSchool2018_Final-Programme.pdf

- XV международная научно-практическая конференция «Topical areas of fundamental and applied research XV» (North Charleston, USA, 9–10 апреля 2018) – доклад «Экономический ребрендинг» как инструмент стратегического планирования развития российского региона (на примере Кемеровской области)» (*Фридман Ю.А., Речко Г.Н., Логинова Е.Ю.*) <https://elibrary.ru/item.asp?id=34856432>

- Magnetic Latvia Technology Conference Deep Tech Atelier (Рига, Латвия, 13–14 апреля 2018) – доклад «Novosibirsk State University: strategy of transformation and collaboration opportunities» (*Бобылев Г.В.*)

http://deeptechatelier.liaa.gov.lv/2017/wp-content/uploads/2018/04/Deep_Tech_programma_11.04.2018.pdf

- IV European Congress of Local Governments (Краков, Польша, 26–27 апреля 2018) – доклад *Revolution or Evolution? Modern Industrial Cities: Case-study of Novosibirsk City* (*Селиверстов В.Е.*)

<http://www.forum-ekonomiczne.pl/iv-europejski-kongres-samorzadow/?lang=en>

- RSA Annual Conference 2018 «A World of Flows: Labour Mobility, Capital and Knowledge in an Age of Global Reversal and Regional Revival» (Lugano, Switzerland, June 3–6 2018) – доклады «Theoretical arguments and empirical evidence in Russian strategic planning» (*Larisa Melnikova*), «Regional disparities in labour productivity in Russia» (*Bufetova A.*), «Agglomeration economy and city development in the post-soviet Russia» (*Коломак Е.А.*)
http://www.regionalstudies.org/uploads/Conference_Programme.pdf;
http://www.regionalstudies.org/wp-content/uploads/2018/06/RSA_Lugano_Abstract_Book.pdf

- 5-й Международный форум ведущих экспертных центров по китайско-российскому экономическому сотрудничеству (Харбин, КНР, 14–15 июня 2018) – доклад «Сибирский наукополис как национальный центр интеграции науки, образования и инновационного бизнеса и территория опережающего инновационного развития» (*Селиверстов В.Е.*)

- 5th Global conference on economic geography 2018 (GCEG 2018). Dynamics in an Unequal World. University of Cologne (Köln, Germany, July 24–28 2018) – доклады «Changes in the financial geography of Russia as evidence of institutional changes» (*Ageeva S., Mishura A.*), «Spatial aspects of the Russian banking system transformation and access to credit for firms in Russian regions including SMEs» (*Ageeva S., Mishura A.*)
https://www.gceg2018.com/fileadmin/GCEG2018/PDF/GCEG_BoA_final.pdf

- 26th International Input-Output Conference & 8th Edition of the International School of I-O Analysis (Жуис-ди-Фора, Бразилия, 25–29 июня 2018) – доклад «About the possibility of taking into account the updated data in the Russian block of World Input-Output Tables» (*Тагаева Т.О.*)
<https://www.iioa.org/conferences/26th/conference.html>

- The 36th International Conference of System Dynamics Society (36-я Международная конференция Общества системной динамики) (Рейкьявик, Исландия, 6–10 августа 2018) – доклад «Shedding Light on the Harvesting Control Rules in Abstract Bioeconomic Models (Устойчивая общественная добыча возобновимого ресурса в абстрактных биоэкономических моделях)» (*Ryzhenkov A.V.*) <https://www.xcdsystem.com/sds/program/Gzjm5Fl/index.cfm>

- The 26th Inforum World Conference (Лодзь, Польша, 27–31 августа 2018) – доклады «Forecasting of Human Capital Reproduction in Russia Using Dynamic Input-Output Model» (*Баранов А.О., Павлов В.Н., Слепенкова Ю.М.*), «The Influence of a Human Capital on the Russian Economy Development» (*Слепенкова Ю.М.*); <http://www.inforum2018.uni.lodz.pl/programme-1/>

- 58th ERSA Congress: «Places for People: Innovative, Inclusive and liveable Regions» (Cork, Ireland, August 28–31, 2018) – доклад «Reducing energy intensity and institutional environment: a cross-country analysis» (*Suslov N., Meltenisova E.*) <https://ersa.eventsair.com/QuickEventWebsitePortal/58th-ersa-congress-cork-28-31-august-2018/ersa2018/Speaker>

- XVI международная научно-практическая конференция «Fundamental and applied sciences today XVI» (North Charleston, USA, September 17–18, 2018) – доклад «Kuzbass development: strategy or strategic errors» (*Фридман Ю.А., Речко Г.Н., Логинова Е.Ю.*) <https://elibrary.ru/item.asp?id=36279714>

- IV Международный форум ассоциации Китая, Монголии и России «Экономический коридор Китая, Монголии и России» (Улан-Батор, Монголия, 18–19 сентября 2018) – доклад «Локализация социально-экономических эффектов при реализации российско-китайских проектов в нефтегазовом секторе» (*Токарев А.Н.*) https://docs.google.com/viewer?url=http%3A%2F%2Fnews.num.edu.mn%2Fwp-content%2Fuploads%2F2018%2F09%2FCMRF-2018-forum-Program-Conference-proceedings.pdf&hl=en_US&embedded=true

- «Проблемы и направления развития современного общества» (Хайфа, Израиль, 20 сентября 2018) – доклад «Задачи для омского профессионального сообщества и стратегия развития региона» (*Лизунов В.В.*) <http://www.oscsbras.ru/dom-uchyenykh/>

novosti-sobytiya/mezhdunarodnaya-nauchno-prakticheskaya-konferentsiya-v-g-khayfa-izrail/

- IEEE 2018 International Conference on Intelligent Systems (IS) (Portugal, September 25–27, 2018) – доклад «Neural Networks for Food Export Gain Forecasting» (*Devyatkin D., Suvorov R., Tikhomirov I., Otmakhova Yu*) <http://www.ieee-is2018.com/programme1/detailed-programme>

- IX International Conference on Optimization Methods and Applications «Optimization and applications» (OPTIMA-2018) (Petrovac, Montenegro, October 1–5, 2018) – доклад «The Network Stochastic Model for Choosing an Effective Implementation of a Resource Megaproject» (*Пляскина Н.И.*) <http://agora.guru.ru/optima-2018>, https://drive.google.com/file/d/1PNEdqIepRM6TTeng0tNV_5sPxPz8o319/view

- Contemporary Issues in Public Administration in post-Soviet Eurasia (Astana, Kazakhstan, October 5–6, 2018) – доклад «Modeling and management of interregional innovation agrobiotechnological cluster» (*Валиева О.В.*) <https://gspp.nu.edu.kz/wp-content/uploads/2018/10/GSPP-Conference-FINAL-program.pdf>

- II Shandong Forum – 2018 «Community building of a shared future and peace & development in Northeast Asia» (Вэйхай, КНР, 20–21 октября 2018) – доклад «Creative cities as national innovative and communication hubs for community building (Case-study of Novosibirsk City)» (*Селиверстов В.Е.*)

- 2-й Российско-Британский Сырьевой Диалог. The 2nd Russian-UK Raw Materials Dialogue. Institute of Materials, Minerals and Mining (IOM3) (London, The United Kingdom, October 23–25, 2018) – доклад «Round table participant «London as a Global Financial Center for Mining Industry» (Лондон, как финансовый центр горной промышленности) (*Круиков В.А.*)

- 11-я Российско-Германская сырьевая конференция. Rohstoff-Forum (Потсдам, Германия, 6–8 ноября 2018) – доклад «О возрастании роли научной составляющей технологического сотрудничества в сырьевом секторе России» (*Круиков В.А.*)

На территории России

- Международная научно-методологическая конференция «Актуальные вопросы образования. Роль университетов в формировании информационного общества» (Новосибирск, 29 января – 2 февраля 2018) – доклады «Мотивация в образовательном процессе» (*Бурук А.Ф.*), «Электронная коммерция как инструмент маркетинговых цифровых технологий в образовании» (*Бурук А.Ф.*) http://sgugit.ru/upload/files-for-announcements/260118/Программа%20МНМК_2018_макет.pdf

- 1-й Международный молодежный научно-практический форум «Нефтяная столица» (Сургут, 7–10 февраля 2018) – доклад «Модерирование и разработка программы Круглого стола «Проблемы функционирования нефтегазового сектора Югры на стадии высокой степени зрелости ресурсной базы» (*Крюков В.А.*)

- Международная научно-практическая конференция XXI Уральские социологические чтения «Социальное пространство и время региона: проблемы устойчивого развития» (Екатеринбург, 15–16 марта 2018) – доклады «Система ценностей молодежи Академгородка: динамический аспект» (*Полянская М.Н.*), «Проблема активизации инновационного потенциала студенчества новосибирских вузов в контексте требований общества и экономики к профессионалам» (*Харченко И.И., Сулейманова Ф.Г.*)

- XXV Международный симпозиум «Пути России. Границы политики» (Москва, 30–31 марта 2018) – доклад «Локальный дирижизм»: реалии сельского Татарстана» (*Фадеева О.П.*)

- IV Международная научно-практическая конференция ГЕНОФОНД И СЕЛЕКЦИЯ РАСТЕНИЙ (Новосибирск, 4–6 апреля 2018) – доклад «Маркер – контролируемое получение форм пшеницы с повышенным уровнем антоцианов в зерне как перспективное направление для производства новых функциональных пищевых продуктов» (*Гордеева Е.И., Юдина Р.С., Усенко Н.И., Стабровская О.И., Шарфунова И.Б., Отмахова Ю.С., Хлесткина Е.К.*) http://conf.bionet.nsc.ru/gpb2017/wp-content/uploads/sites/13/2016/12/Tezisi_gpb2017.pdf

- XIX Апрельская международная научная конференция по проблемам развития экономики и общества (Москва, 10–13 апреля 2018) – доклады «Индикаторы социально-пространственной сегрегации города: стоимость и престижность жилья (на примере

г. Новосибирска» (Сидорова О.С., Мосиенко Н.Л.), «Оценка влияния крупных инфраструктурных проектов на развитие регионов (на примере проекта ВСТО)» (Гулакова О.И.), «Отклик региональной торговли на внешние факторы и анти-российские санкции на примере Сибирского федерального округа» (Ковалёва Г.Д., Бусыгин С.В.), «Влияние качества школьного образования на стоимость жилья в региональном центре РФ (на примере г. Новосибирска)» (Бусыгин С.В. Шильцин Е.А., Мишура А.В.), «Развитие высокотехнологичного бизнеса в регионах России: особенности сибирских компаний» (Юсупова А.Т., Халимова С.Р., Кравченко Н.А.), «Оценка влияния крупных инфраструктурных проектов на развитие регионов (на примере проекта ВСТО)» (Гулакова О.И.), «Структура российских домашних хозяйств по владению нефинансовыми активами» (Богомолова Т.Ю., Черкашина Т.Ю.), «Формирование профессиональной мотивации, экономических и бизнес компетенций у будущих инженеров» (Харченко И.И., Низовкина Н.Г.), «Качество государственных услуг, предоставляемых в МФЦ: восприятие при мультистейкхолдерском подходе в контексте эффективности институциональных изменений» (Чупин Р.И., Капогузов Е.А.), «Ресурсы роста городов России» (Коломак Е.А.), «Взаимодействие экзогенных и эндогенных факторов в развитии восточных регионов (на примере экономических зон Якутии)» (Севастьянова А.Е.), «Арктические районы Республики Саха (Якутия): как повысить достижимость целей стратегического развития?» (Крюков Я.В.) <https://conf.hse.ru/2018/program/>

• II международная научно-практическая конференция «Оценка рисков и угроз экономической безопасности России 2018–2020 гг.», Сенчаговские чтения (Москва, 11–12 апреля 2018) – доклад «Интересы и приоритеты развития машиностроения региона в условиях новых вызовов» (Лугачева Л.И., Мусатова М.М., Соболева Т.С.)

• VIII международная социологическая Грушинская конференция «Социолог 2.0: трансформация профессии» (Москва, 18–19 апреля 2018) – доклад «Цифровое картографирование как метод исследования социально-пространственной

сегрегации города» (Сидорова О.С., Мосиенко Н.Л.)
https://wciom.ru/fileadmin/file/nauka/grusha2018/tezisi_2018.pdf

- Десятая международная научно-практическая конференция «Проблемы и перспективы развития экономики и менеджмента в России и за рубежом» (Рубцовск, 20–21 апреля 2018) – доклады «Подходы к моделированию эффективной заработной платы: зарубежный и российский опыт» (Мусатова М.М., Яковлева Т.И., Артемова М.В.), «Модель отлынивания: эмпирическое тестирование теории эффективной заработной платы в российских условиях» (Мусатова М.М.)

- 56-я Международная научная студенческая конференция МНСК-2018 (Новосибирск, 22–27 апреля 2018) – доклады «Анализ статистических связей между уровнем инвестиционной привлекательности и притоком инвестиций в регионы РФ» (Иванова А.И.), «Стратегии выставочных пространств как элемента символической экономики города» (Калашиникова К.Н.)

- Международная научно-практическая интернет-конференция «Управление современной организацией: опыт, проблемы и перспективы» (Барнаул, 23 апреля – 31 мая 2018) – доклады «Практики поддержки молодежи сельским бизнесом и оценка их влияния на миграцию» (Сергиенко А.М.), «Региональные типологии по специализации и структуре хозяйства: обзор подходов» (Троцковский А.Я.)

- Интерэкспо ГЕО-Сибирь. XIV Международный научный конгресс. Международная научная конференция «Экономическое развитие Сибири и Дальнего Востока. Экономика природопользования, землеустройство, лесоустройство, управление недвижимостью» (Новосибирск, 23–27 апреля 2018) – доклады «Учет экономических закономерностей как условие эффективного стратегического управления региональным развитием» (Новосёлов А.С., Маршалова А.С.), «Место наилучших доступных технологий в системе экологического нормирования России» (Бурматова О.П.), «Транспортная инфраструктура и экономический рост» (Гулакова О.И., Новикова Т.С.), «Региональные аспекты развития высокотехнологичного и наукоемкого бизнеса: Сибирский федеральный округ» (Кравченко Н.А., Юсупова А.Т., Халимова С.Р.), «Землепользование в хозяйствах населения» (Калугина З.И.), «Крупные землепользователи через призму регио-

нальных кейсов» (Фадеева О.П., Нефёдкин В.И.), «Основы разработки мультиагентной системы для оценки экологических воздействий при реализации инфраструктурных мегапроектов (на примере ТКМ через Берингов пролив)» (Есикова Т.Н., Вахрушева С.В.), «Освоение нефтегазовых ресурсов Восточной Сибири и Республики Саха (Якутия): государственная политика и социальные ожидания» (Пляскина Н.И., Харитонова В.Н., Вижина И.А.), «Особенности формирования и направлений использования местных бюджетов в Российской Федерации» (Сумская Т.В.), «Первые шаги солнечной энергетики в Сибири» (Любимова Е.В.), «Эколого-социально-экономическая эффективность технологий цифровой экономики в условиях дефицита кадров сибирских регионов» (Журавель Н.М.), «Снижение энергоёмкости и институциональные условия: межстрановой анализ панельных данных» (Сулов Н.И., Мельтенисова Е.Н.), «Inter-Sector Inter-Region Model for Russian Economy: Methodology and Application» (Сулов Н.И., Бузулуцков В.Ф.), «Стратегия развития Сибири: вчера, сегодня, завтра» (Сулов В.И., Басарева В.Г., Мельникова Л.В.), «Композитные индексы для измерения информатизации общества рейтинги информатизации стран» (Фёдоров А.А.), «Россия в системе бывших советских республик: социально-экономическая оценка» (Лавровский Б.Л., Рузаева И.В.), «Формирование каркаса инновационных проектов НИИ СО РАН как научно-технической основы для разработки стратегии развития агропромышленного комплекса Сибири» (Сулов В.И., Воронцов Ю.П., Валиева О.В.), «Финансовые источники повышения инвестиций в основной капитал» (Алексеев А.В., Кузнецова Н.Н.), «Оценка роли природных ресурсов в обеспечении экономического роста страны: когнитивный анализ и принятие решений» (Кулешов В.В., Алексеев А.В., Ягольницер М.А.), «Российский рынок интеллектуальной собственности. Инновационный потенциал науки» (Казанцев К.Ю.), «Образование и утилизация отходов: региональные аспекты» (Тагаева Т.О., Казанцева Л.К.), «Производство и потребление углеводородных ресурсов в России и мире с учетом крупных структурных сдвигов в мировом энергопотреблении» (Эдер Л.В.), «Дивидендная политика нефтегазовых компаний как часть рентных отношений» (Филимонова И.В.), «Управление эффективностью освоения энергетических ресурсов

с использованием функции полезности» (Комарова А.В.), «Ресурсы как фактор экономической систематики при анализе потенциала развития стран и территорий» (Морозова М.Е., Шмат В.В.), «Экономический и инновационный потенциал высокотехнологичного сверхабразивного минерального сырья нового типа Арктической зоны России» (Самсонов Н.Ю.), «Оценка инвестиционных проектов разработки и эксплуатации месторождений с комплексным составом руд методом реальных опционов на примере редкоземельного месторождения Томтор» (Яценко В.А., Самсонов Н.Ю., Крюков Я.В.), «Подход к анализу социально-экономических эффектов при реализации российско-китайских проектов в нефтегазовом секторе» (Токарев А.Н.), «Повышение доходности муниципальной теплоэнергетики Новосибирской области при реализации технологии полигенерации» (Чурашёв В.Н. Маркова В.М.), «О роли экономики знаний в процессе освоения новых источников углеводородов» (Крюков В.А., Кирова Д.А.) и другие

<http://geosib.sgugit.ru/> ; <http://geosib.sgugit.ru/collections/>;
<http://geosib.sgugit.ru/wp-content/uploads/kongress/2018.pdf>,
http://geosib.sgugit.ru/wp-content/uploads/kongress/Sborniki/2018/%D0%AD%D0%BA%D0%BE%D0%BD%D0%BE%D0%BC%D0%B8%D0%BA%D0%B0-%D0%A2_1.pdf

- XV Международная конференция студентов, аспирантов и молодых ученых «Перспективы развития фундаментальных наук» (Томск, 24–27 апреля 2018) – доклад «Оценка эффективности действий по реализации стратегической цели на основе когнитивного SWOT-анализа» (Морозова М.Е.) http://conf-prfn.org/Files/program_2018.pdf

- XII Международная научная конференция «НОВЫЕ ИНСТИТУТЫ ДЛЯ НОВОЙ ЭКОНОМИКИ» (NINE – 2018) (Казань, 26–27 апреля 2018) – доклад «Сырьевые территории – от понимания особенностей функционирования к формированию научно-обоснованной логики развития» (Крюков В.А.)

- Международная научно-практическая конференция «Общественные науки в современных условиях: проблемы и перспективы» (Уфа, 5–6 мая 2018) – доклад «Основные проблемы

80%D0%BE%D0%B3%D1%80%D0%B0%D0%BC%D0%BC%D0%B0%20%D0%9D%D0%B5%D0%B4%D0%B5%D0%BB%D0%B8%20%D1%81%D1%82%D0%B0%D1%82%D0%B8%D1%81%D1%82%D0%B8%D0%BA%D0%B8%20%D0%A0%D0%AD%D0%A3%202018.pdf

- Международная научно-просветительская конференция (33 Адлерские чтения) «Проблемы национальной безопасности России: уроки истории и вызовы современности» (Адлер, 25–29 мая 2018) – доклад «В основе всего лежит сбережение народа России» (*Чудаева О.В.*)

- VI Международная научно-практическая конференция «Экономическая безопасность России: проблемы и перспективы: материалы» (Нижний Новгород, 29–30 мая 2018) – доклад «Анти-российские санкции: влияние на экспорт Российской Федерацией вооружений и военной техники» (*Казанцев С.В.*)

- Всероссийская научно-практическая конференция с международным участием «Государство, Общество и Церковь: миграция и межкультурное многообразие (Новосибирск, 29–30 мая 2018) – доклад «Миграционные процессы в сельских сообществах и государственная политика» (*Сергиенко А.М.*)

- V Всероссийская научно-практическая конференция с международным участием, посвященная 50-летию Алмазной лаборатории ЦНИГРИ – НИГП АК "АЛРОСА" (ПАО) «Эффективность геологоразведочных работ на алмазы: прогнозно-ресурсные, методические, инновационно-технологические пути ее повышения» (Мирный, 29 мая – 1 июня 2018) – доклад «О связанности формирования спроса и потребления алмаз-лонсдейлитового сырья в высокотехнологичной промышленности и выполнения ГРП на импактные алмазы в пределах Попигайского метеоритного кратера (Арктическая зона РФ)» (*Самсонов Н.Ю., Крюков Я.В.*) https://drive.google.com/file/d/1180c9XeDQoN0b3GXu_bj7exI6iUabWbk/view

- Всероссийская конференция «Региональная энергетическая политика» с международным участием (Новосибирск, 4–7 июня 2018) – доклады «Анализ и моделирование производства и потребления топлива, энергии во взаимодействии с национальной экономикой России и ее регионов» (*Суслов Н.И., Чурашев В.Н., Маркова В.М.*), «Роль цен и институциональных условий в обес-

печении снижения энергоемкости ВВП в странах мира» (Сулов Н.И., Мельтенисова Е.Н.)

- Международная научно-практическая конференция «Агропромышленный комплекс стран ЕАЭС: экономика и управление» (Барнаул, 6–7 июня 2018) – доклад «Развитие евразийской интеграции и её роль в укреплении сотрудничества в АПК» (Щетинина И.В.)

- V Международный экономический форум «Экономическое развитие региона: управление, инновации, подготовка кадров» (Барнаул, 7 июня 2018) – доклад «Социально-экономический портрет территориальных зон Алтайского края: общие и особенные черты, риски и ограничения развития» (Троцкий А.Я.) <http://old.fa.ru/fil/barnaul/news/Pages/2018-06-08-v-mezhdunarodnyu-ekonomicheskij-forum-ekonomicheskoe-razvitie-regiona-upravlenie-innovacii-podgotovka-kadrov.aspx>

- Всероссийская научно-практическая конференция с международным участием «Экономика Сибири в условиях глобальных вызовов XXI века» (Новосибирск, 18–20 июня 2018) – доклады «Обрабатывающие производства Сибири: состояние, проблемы, прогнозы» (Бажанов В.А., Соколов А.В.), «Машиностроение Сибири: возможности развития в условиях современных вызовов» (Веселая Л.С., Бажанов В.А.), «Пространственная интеграция региональных рынков Сибири» (Глуценко К.П.), «Железнодорожный транспорт России как инструмент "сжатия" пространства» (Кибалов Е.Б.), «Предпосылки и направления стратегического развития машиностроения региона (на примере НСО)» (Лугачёва Л.И., Мусатова М.М.), «К вопросу измерения влияния институциональных условий на реализацию кластерной политики в регионах России» (Ягольницер М.А., Колобова Е.А.), «Стратегическое управление муниципальным образованием на основе моделирования процессов социально-экономического развития» (Новосёлов А.С., Гайдук Е.А., Ковалёв А.Е.), «О финансово-бюджетных аспектах пространственного неравенства в РФ» (Ратьковская Т.Г.), «Стратегирование и программирование эколого-экономического развития региона» (Бурматова О.П.), «Развитие моногородов: проблемы, возможности, барьеры с позиции руководителей муниципальных образований» (Горяченко Е.Е.), «Индикаторы социально-пространственной сегрегации города:

стоимость и престижность жилья (на примере г. Новосибирска)» (Сидорова О.С, Мосиенко Н.Л.), «Условия и качество жизни населения Сибири и Дальнего Востока» (Иванова В.В.), «Удовлетворенность жизнью в российских городах: факторы и динамика» (Малов К.В.), «Внешняя торговля Сибири в условиях современных вызовов и угроз» (Ковалева Г.Д.), «Оценка влияния экономических шоков на макроэкономические показатели России» (Шевелев А.А., Шевелева О.А.), «От программно-целевого планирования к стратегии, ориентированной на ценности» (Маркова В.Д., Кузнецова С.А.), «Подходы к типологии платформ» (Маркова В.Д., Трапезников И.С.), «Организация оптимизационного планирования деятельности предприятия в условиях риска и неопределенности» (Титов В.В., Безмельницын Д.А., Нанреева С.К.), «Архитектура предприятия как инструмент цифровизации бизнеса» (Соломенникова Е.А.), «Развитие моделей предпринимательства в строительной сфере России» (Черемисина Т.П.), «Оценка условий для развития человеческого потенциала России и сибирских регионов с учетом глобальных вызовов» (Гвоздева Г.П., Гвоздева Е.С., Костин В.С.), «Трансформация ценностей молодежи Академгородка» (Полянская М.Н.), «Заболеваемость детей и подростков Сибирского федерального округа: динамика и факторы» (Соболева С.В., Смирнова Н.Е., Чудаева О.В.), «Сибирский караван: что показала сельскохозяйственная перепись» (Фадеева О.П.), «Человеческий потенциал и социальная активность студенчества вузов и колледжей Новосибирской области с позиции инновационного развития экономики и гражданского общества» (Харченко И.И., Сулейманова Ф.Г.), «Концептуальные аспекты продовольственной безопасности регионов Сибири» (Щетинина И.В.), «Моделирование инновационной результативности сырьевых регионов» (Поподько Г.И.), «Использование ГИС для сбора и обработки экспертных мнений об очередности реализации арктических инвестиционных проектов» (Тарасова О.В., Бульонков М.А.), «Анализ транспортной дискриминации населения регионов при оценке вариантов опорной транспортной сети Азиатской России» (Есикова Т.Н.), «Эффективность больших городов в теории и эмпирике» (Мельникова Л.В.), «Оценка бюджетных аспектов функционирования крупных городов» (Сумская Т.В.), «Динамика пространственного распределения экономиче-

ской активности и пространственное неравенство в России» (Буфетова А.Н.), «Оценка агломерационного влияния в городской системе России» (Коломак Е.А.), «Анализ технологического уровня развития генерации энергии: современное состояние и прогнозы для России и Сибири» (Чурашев В.Н., Маркова В.М.), «Интервальные методы при формировании стратегии развития региона на основе модели МОБ» (Шарый С.П., Пляскина Н.И., Темир-оол А.П.), «Моделирование процесса стратегического планирования и управления ресурсными мегапроектами с учетом институциональных условий» (Пляскина Н.И., Харитонова В.Н.), «Пространственный аспект формирования стратегии мегапроекта освоения нефтегазовых ресурсов Восточной Сибири и Республики Саха (Якутия): выгоды и риски регионов» (Пляскина Н.И., Харитонова В.Н., Вижуна И.А.), «Развитие возобновляемой энергетики в Сибирском федеральном округе на фоне общероссийских тенденций» (Любимова Е.В.), «Основные проблемы, факторы и направления долгосрочного развития Сибири» (Басарева В.Г.), «Метрики оценки развития промышленности и цифровой экономики России в мировой динамике» (Горбачева Н.В., Фурсенко Н.О.), «Инвестиционная компонента роста производительности труда в РФ: оценка и прогноз» (Лавровский Б.Л.), «Оценка влияния качества школьного образования на стоимость жилья в региональном центре РФ (на примере Новосибирска)» (Бусыгин С.В., Мишура А.В., Шильцин Е.А.), «Институциональные проблемы моделирования инвестиций в человеческий капитал в инновационных проектах» (Новикова Т.С.), «Внутрикорпоративные институты и рутины: Власть структуры или структура власти» (Валиева О.В.), «Сибирский вектор трансформации российских институтов в современных условиях» (Алексеев А.В.), «Формирование исходных данных для блока человеческого капитала в динамической межотраслевой модели» (Баранов А.О., Слепенкова Ю.М.), «Проблемы моделирования сферы обращения с отходами производства и потребления» (Гильмундинов В.М., Тагаева Т.О.), «Прямые иностранные инвестиции в РФ: оценки и проблемы» (Дементьев Н.П.), «К вопросу управления стоимостью объектов интеллектуальной собственности» (Казанцев К.Ю.), «Модель неравновесных макроэкономических переходов в США для 1979–2039» (Рыженков А.В.), «Общественное здоровье и проблемы

здравоохранения в России и регионах» (Казанцева Л.К, Тагаева Т.О.), «Вызовы и угрозы развития нефтегазового комплекса России и Сибири на современном этапе» (Эдер Л.В.), «Государственное стимулирование экономического развития нефтегазовых регионов» (Филимонова И.В.), «Обоснование выбора факторов определения ресурсных регионов» (Комарова А.В.), «Когнитивный SWOT-анализ в стратегии социально-экономического развития региона» (Морозова М.Е., Шмат В.В.), «Пространственные аспекты трансформации российской банковской системы в период с 2014 года и кредитование региональных заемщиков и малого и среднего бизнеса» (Агеева С.Д., Мишура А.В.), «Изменения в финансовой географии России как свидетельства институциональных перемен» (Агеева С.Д., Мишура А.В.), «Факторы риска и успеха в развитии региона с огромным пространством (на примере Якутии)» (Севастьянова А.Е.), «Внедрение принципов корпоративного управления в российских компаниях: количественный анализ» (Балабин А.А.), «Анализ финансово-экономических эффектов при реализации проектов в нефтегазовом секторе» (Токарев А.Н.), «На распутье. Опыт и возможности сценарного прогнозирования российской экономики» (Михайловская Д.С., Шмат В.В.)

<https://www.ieie.su/assets/ekonomikasibiri/docs/programma.pdf> ;

https://www.ieie.su/conf/ekonomika_sibiri.html

- IX Всероссийская научно-практическая конференция с международным участием «Евразийство: теоретический потенциал и практические приложения» (Барнаул, 21–22 июня 2018) – доклад «Миграционные процессы в сельских сообществах: ключевые регуляторы и социально-экономические последствия» (Сергиенко А.М.)

- XV Международная научно-практическая конференция «Пища. Экология. Качество» (Новосибирск, 28–30 июня 2018) – доклад «Эколого-экономические аспекты производства продуктов питания» (Щетинина И.В.)

- VII Международная конференция «Проблемы оптимизации и их приложения» – Optimization Problems and Their Applications (ОРТА-2018) Посвящается памяти профессора А.А. Колоколова (Омск, 8–14 июля 2018) – доклады «Effective Distribution of Financial Resources of the Megaproject» (Пляскина Н.И.); «Омскому

Дому ученых 80 лет: памяти А.А. Колоколова» (*Лизунов В.В.*)
<http://opta18.oscsbras.ru> , <http://ceur-ws.org/Vol-2098/paper27.pdf>

- XV международная научно-практическая конференция «Становление и развитие российской государственности и системы управления на Русском Севере в XVI – начале XXI в.» (Каргополь, 15–17 августа 2018) – доклад «Сельское самоуправление под прессом реформ 2000-х годов: сибирские реалии» (*Фадеева О.П.*)

- Международный форум «Неделя национальной безопасности» (Кубинка, Московской области, 24 августа 2018) – доклад «Принципы глобэкономической агрессии» (*Казанцев С.В.*)

- VI Международный форум технологического развития «Технопром-2018». Технологический трек «Прогнозные цифровые природоподобные технологии» (Новосибирск, 27–29 августа 2018) – доклады «Анализ и прогнозирование процессов освоения все более сложных источников минерально-сырьевых ресурсов» (*Крюков В.А.*); «Стратегические драйверы развития Новосибирской области» (*Селиверстов В.Е.*) <http://forumtechnoprom.com/page/398/>

- Международная научно-практическая конференция «Моделирование геологического строения и процессов разработки – основа успешного освоения нефтегазовых месторождений», посвященная 75-летию начала промышленной разработки нефтяных месторождений Татарстана (Казань, 4–5 сентября 2018) – доклад «Экономика знаний и формирование подходов к освоению сложных источников углеводородов» (*Крюков В.А.*)

- XXIII международная научно-практическая конференция «Проблемы и перспективы инновационного развития экономики» (Алушта, 10–14 сентября 2018) – доклады «Музеи как средство образования и воспитания в 21 веке: между традицией и инновацией» (*Калашикова К.Н.*), «Академическая, исследовательская и социальная вовлеченность студенчества с позиции целей инновационного развития экономики и укрепления гражданского общества (на примере вузов и колледжей Новосибирской области)» (*Харченко И.И.*)

- Международная научная конференция в рамках IX ежегодной научной ассамблеи Ассоциации российских географов-обществоведов «Современные тенденции пространственного развития и приоритеты общественной географии» (Барнаул–

Белокуриха–Артыбаш, 12–19 сентября 2018) – доклады «Влияние миграционных процессов на региональный рынок труда» (*Родионова Л.В.*), «Миграция молодежи как вызов социально-экономическому развитию сельских территорий в сибирском регионе» (*Сергиенко А.М.*)

http://argorussia.ru/sites/default/files/filenode/%D0%9F%D1%80%D0%BE%D0%B3%D1%80%D0%B0%D0%BC%D0%BC%D0%B0%20%D0%90%D1%81%D1%81%D0%B0%D0%BC%D0%B1%D0%BB%D0%B5%D0%B8%20%D0%90%D0%A0%D0%93%D0%9E%202018_%D0%B8%D1%82%D0%BE%D0%B3%D0%BE%D0%B2%D0%B0%D1%8F.pdf

• XII Международная школа-симпозиум «Анализ, моделирование, управление, развитие социально-экономических систем (АМУР-2018)» (Симферополь–Судак, 14–27 сентября 2018) – доклады «Концепция институциональной системы управления стратегическим развитием экономики региона и механизм ее реализации» (*Новосёлов А.С., Маршалова А.С., Кулаев А.П., Волянская Т.В.*), «Оценка влияния агломерационных и рыночных факторов на развитие городов России» (*Коломак Е.А.*), «Возможные сценарии социально-экономического развития макрорегионов России» (*Суслов В.И., Басарева В.Г.*), «Особенности эволюции производственного аппарата в США» (*Лавровский Б.Л., Горюшкина Е.А., Доможиров Д.А.*), «Анализ и моделирование экологических процессов в РФ» (*Тагаева Т.О., Гильмундинов В.М.*), «Формирование нефтегазохимических кластеров восточной Сибири и Дальнего Востока: риски и ожидаемые последствия» (*Пляскина Н.И., Харитонова В.Н., Виждина И.А.*)

• XXII Международная научно-практическая конференция. Байкальские экономические чтения «Моделирование развития социально-экономического потенциала территории в условиях современных вызовов» (Улан-Удэ, 22–22 сентября 2018) – доклад «Основные аспекты формирования финансовых основ местного самоуправления (на примере Новосибирской области)» (*Сумская Т.В.*)

• IX Международная научно-практическая конференция «Север и Арктика в новой парадигме мирового развития. Лузинские чтения – 2018» (Апатиты (Мурманская область), 24–28 сентября 2018) – доклад «Мировой рынок наукоемкой продукции на основе

редкоземельных металлов: формирование долгосрочной стратегии в условиях неопределенности» (Самсонов Н.Ю., Крюков Я.В., Яценко В.А.) http://www.iep.kolasc.net.ru/news/tezis_2018-1.pdf

- Международная научно-практическая конференция «Модели глобального взаимодействия России и Китая в условиях цифровизации общественных и экономических процессов» (Красноярск, 26–28 сентября 2018) – доклад «Инновации и цифровые технологии в строительной сфере России» (Черемисина Т.П.)

- III Международная научная конференция «Биотехнология новых материалов – окружающая среда – качество жизни» (Красноярск, 30 сентября – 4 октября 2018) – доклад «Ранняя оценка биомедицинских разработок» (Шишацкий О.Н.) http://conf.sfu-kras.ru/uploads/conf_993/programma_konferentsii.pdf

- Международная научная школа-семинар им. академика С.С. Шаталина «Системное моделирование социально-экономических процессов» (Нижний Новгород, 30 сентября – 5 октября 2018) – доклад «Проблемы оптимального налогообложения в пространственной агент-ориентированной модели» (Новикова Т.С.) Программа Школы-семинара им.С.С. Шаталина.docx

- XIV Международная научно-техническая конференция «Актуальные проблемы электронного приборостроения» (АПЭП-2018)-XIV International scientific-technical conference on Actual Problems of Electronic Instrument Engineering (APEIE-2018) (Новосибирск, 2–6 октября 2018) – доклады «Russian High Tech Companies: Growth Factors and Limitations» (Kravchenko N.A., Goryushkin A.A., Ivanova A.I., Kuznetsova S.A., Khalimova S.R., Yusupova A.T.), «Ecosystems as Network Forms of Business Organization» (Markova V.D., Kuznetsova S.A.), «Financial and Economic Aspects of Diversification Formation Patterns in Strategy Development of Regional Mechanical Engineering» (Lugacheva L.I., Musatova M.M., Solomennikova E.A.), «Economic Aspects of the Sustainable Technological Development of the Oil and Gas Industry in the Context of Low Oil Prices and the Current Situation in the Energy Markets» (Эдер Л.В.), «Technical, Economic and Fiscal Aspects of Increasing the Efficiency of Development of Oil and Gas Regions in the East of Russia» (Комарова А.В.), «О влиянии ставок кредитования на структурные изменения в российской экономике» (Балабин А.А.), «Редкоземельные металлы в высокотехнологичной

промышленности: регулирование спроса и предложения» (Самсонов Н.Ю., Крюков Я.В., Яценко В.А.) http://apeie.conf.nstu.ru/apeie2018/files/%D0%9F%D1%80%D0%BE%D0%B3%D1%80%D0%B0%D0%BC%D0%BC%D0%B0_%D0%90%D0%9F%D0%AD%D0%9F2018.pdf https://cloud.mail.ru/public/4Tsd/NymmFx5wP/%D0%90%D0%9F%D0%AD%D0%9F_%D0%A208_%D0%A115.pdf

- E3S Web of Conferences. III-rd International Innovative Mining Symposium (Kemerovo, Russian Federation, October 3–5 2018) – доклады «Prospects for the Resource Regions' Growth Considering the Specific Features of the Mineral and Raw Materials Complex Development» (Kryukov V., Tokarev A.) DOI: 10.1051/e3sconf/20184104003, «The Need for Integrating the Service Sector into the Innovative Systems of Resource Regions» (Kryukov V., Tokarev A.) DOI: 10.1051/e3sconf/20184104004

- GCOM Emerging Markets Conference 2018 (Санкт-Петербург, 4–7 октября 2018) – доклады «Perspectives of High tech and knowledge intensive entrepreneurs development in Siberia» (Yusupova A., Kravchenko N.), «Influence of Commercial banks' financial management and monetary policy on Banking sector profitability» (Мельтенисова Е.Н.)

- Полярная механика: V Всероссийская конференция с международным участием (Новосибирск, 9–11 октября 2018) – доклады «Реализация проектов разведки и добычи углеводородного сырья как фактор социально-экономического развития ресурсных регионов Арктики» (Эдер Л.В.), «Развитие инструментов государственного регулирования технологического развития арктических ресурсных регионов» (Филимонова И.В.) <http://conf.nsc.ru/files/conferences/polar-mech2018/472021/%D0%9F%D0%A0%D0%9E%D0%93%D0%A0%D0%90%D0%9C%D0%9C%D0%901%20-%20%D0%A0%D0%9527092018.pdf>

- Десятая международная молодежная научная школа-конференция «Теория и численные методы решения обратных и некорректных задач», посвященная 90-летию со дня рождения акад. А.С. Алексеева и 80-летию чл.-корр. РАН В.Г. Романова (Новосибирск, 10–13 октября 2018) – доклад «Регулирование воспроизводства в простой биоэкономической

модели «хищника – жертвы» (*Рыженков А.В.*)
<http://conf.ict.nsc.ru/tcmiip2018/ru/user/reportview/466806>

- Международная научная конференция RSA-Russia «Жизнеспособность городов и регионов: стратегии успеха» (Санкт-Петербург, 22–23 октября) – доклад «Пространственное развитие современной России» (*Колома Е.А.*)
<http://forumstrategov.ru/rus/320.html>

- Международная конференция «Цифровая экономика промышленности и сферы услуг: состояние и тенденции развития (ЭКОПРОМ-2018)» (Санкт-Петербург, 25–26 октября 2018) – доклады «К вопросу измерения влияния институциональных условий на реализацию кластерной политики в регионах России» (*Ягольницер М.А., Колобова Е.А.*); «Предикторы цифровой экономики в машиностроении Новосибирской области» (*Лугачева Л.И., Мусатова М.М., Яковлева Т.И.*)

- II Международный форум «Модель международных организаций» (Омск, 30–31 октября 2018) – доклад «Экономические санкции: выгоды и издержки конфронтации» (*Чупин Р.И.*)
<https://modelofintorg-omsk.com/%D0%B1%D0%BB%D0%BE%D0%B3>

- Экспертный семинар с международным участием «Сценарии развития Арктических регионов России» (Нарьян-Мар, 6–8 ноября 2018) – доклад «Сценарии экономического развития Арктических регионов России: роль минерально-сырьевого комплекса» (*Токарев А.Н.*) <http://adm-nao.ru/press/government/19950/>

- X Всероссийская конференция с международным участием «Горение топлива: теория, эксперимент, приложения» (Новосибирск, 6–9 ноября 2018) – доклады «Выгоды и риски угольной генерации в условиях новой индустриализации цифровизации экономики» (*Горбачева Н.В.*), «Топливо-энергетический комплекс России и Сибири: проблемы и перспективы» (*Крюков В.А., Маркова В.М., Сулов Н.И., Чурашев В.Н.*), «Энергосберегающие экологические проекты: инструментарий оценки и результаты влияния на окружающую среду» (*Пляскина Н.И.*)

<http://www.itp.nsc.ru/conferences/gt2018/program.html>

<http://www.itp.nsc.ru/conferences/gt2018/material.html>

• Международная конференция «Ломоносовские чтения на Алтае: фундаментальные проблемы науки и техники» (Барнаул, 13–16 ноября 2018) – доклады «Теоретические основы выделения постоянной и переменной части в оплате наемного труда» (*Перекаренко Ю.А.*), «Динамика, риски и перспективы развития миграционных процессов приграничном регионе» (*Родионова Л.В.*), «Практики поддержки молодежи сельским бизнесом и оценка их влияния на миграцию» (*Сергиенко А.М.*), «Некоторые тенденции развития сельского хозяйства Алтайского края в 1991–1998 гг.» (*Сундеева М.А.*)
<https://docs.google.com/viewer?a=v&pid=sites&srcid=ZGVmYXVsdGRvbWFpbnxsb21jaHRlbnxneDo0ODBmMjdiYTM3OTUxMGE2>

• Международная научно-практическая конференция «Перспективы развития агропромышленного комплекса: региональные и межгосударственные аспекты» (Новосибирск, 14–15 ноября 2018) – доклады «Ресурсы сельского развития: региональный аспект» (*Фадеева О.П.*), «Обеспечение продовольственной безопасности регионов России» (*Щетинина И.В.*)

• X Международная научно-техническая конференция «Политранспортные системы» (Новосибирск, 15 ноября 2018) – доклад «БАМ и Транссиб как северная ветвь Шёлкового пути» (*Кибалов Е.Б., Быкадоров С.А.*)

• XI Всероссийская научно-практическая конференция (с международным участием) «Социология в современном мире: наука, образование, творчество» (Барнаул, 16 ноября 2018) – доклад «Доходы населения в «лабиринте» реформ: междисциплинарный подход к исследованию» (*Сергиенко А.М.*)
<http://www.socio.asu.ru/2018/10/22/konferenciya-sociologiya-v-sovremennom-mire-nauka-obrazovanie-i-tvorchestvo/>

РАБОТА УЧЁНОГО СОВЕТА, ДИРЕКЦИИ, НАУЧНЫХ СОВЕТОВ И МЕТОДОЛОГИЧЕСКИХ СЕМИНАРОВ

В октябре 2017 г. конференцией научных сотрудников Института был избран и утвержден новый состав учёного совета (протокол № 2 от 06.10.2017 г.) в количестве 26 человек, из них 1 академик, 2 члена-корреспондента РАН, 17 докторов наук и 6 кандидатов наук.

В течение 2018 г. в составе учёного совета произошли следующие изменения: были введены исполняющий обязанности ученого секретаря Института к.э.н. Маркова В.М. (март 2018 г.), в ноябре – председатель Совета молодых ученых с правом совещательного голоса к.э.н. Тарасова О.В. до избрания в установленном порядке (протокол № 5 от 30.11.2018 г.).

В текущем году было проведено 5 заседаний учёного совета и 8 заседаний дирекции.

В течение года на заседаниях учёного совета и дирекции Института обсуждались и утверждались: итоговые научные отчёты по базовым проектам Плана НИР; Отчёт о научной и научно-организационной деятельности Института за 2017 г.; Планы научно-исследовательских работ Института: основные задания (ГЗ) на 2018–2020 гг. и внутренний развёрнутый План Института на 2018 г., изменения состава руководителей проектов; Положение о порядке проведения аттестации работников института и об аттестационных требованиях к научным работникам Института и Рекомендуемый перечень минимальных количественных показателей результативности труда научных работников (за 5 лет); План выпуска изданий на 2018 г. и 2019 г.; План научных мероприятий Института на 2019 г.; изменения в организационной структуре Института; утверждение председателя и нового состава Совета молодых учёных Института; важнейшие результаты исследований Института за 2018 г.; Положение об оплате труда, об оценке эффективности деятельности работников, о Комиссии по стимулирующим выплатам; Положение об издательстве и редакционно-издательском совете Института; совместный договор с НГТУ по организации кафедры региональной и мировой эко-

номики на базе Института с целью реализации практической подготовки обучающихся по образовательным программам.

Рассматривались вопросы: о показателях по оценке деятельности Института; о задачах Института на 2018–2019 гг.; кадровые вопросы; о финансово-хозяйственной деятельности Института; об утверждении программы обучения в аспирантуре Института и выборе кандидатуры Председателя государственной экзаменационной комиссии для проведения в 2019 г. государственной итоговой аттестации аспирантов Института; о научных мероприятиях Института в 2018 г., в том числе проведении конференции, посвящённой 60-летию Института; принятие локальных нормативных актов по вопросам антикоррупционной политики, стандарт антикоррупционного поведения и Кодекс этики, а также Положение об урегулировании конфликта интересов; другие научно-организационные и финансовые вопросы.

Проводилось вручение наград; чествование юбиляров; выдвижение и поддержка кандидатур к присвоению учёных и почётных званий.

Все решения учёного совета и дирекции принимались и оформлялись в установленном порядке в соответствии с текстом нового Устава, утверждённым приказом ФАНО России от 25.07.2018 г. № 415.

В рамках популяризации достижений науки директор Института чл.-корр. РАН Крюков В.А. выступал с докладами на следующих мероприятиях:

- День российской науки в СО РАН: день открытых дверей в ИЭОПП СО РАН, 5 февраля 2018 г. Доклад «Российская Арктика – надежды и проблемы».

- Выездное заседание Секции экономики ООН РАН «Вклад топливно-энергетического комплекса в экономический рост России». Доклад «Освоение ископаемых энергетических ресурсов (ИЭР) с точки зрения влияния на социально-экономическое развитие» (НИУ – Горный Университет. – 1 февраля 2018 г., г. Санкт-Петербург).

- Совместный семинар НГАЭиУ (НИНХ) – ИЭОПП СО РАН «Финансово-экономические отношения в современной России». Доклад (в соавторстве с Балабиным А.А.) «Новые механизмы

взаимодействия добывающего и финансового секторов в российской экономике» (НГАЭиУ – 21 февраля 2018 г., г. Новосибирск).

- Совместное заседание Совета при полномочном представителе Президента Российской Федерации в Сибирском федеральном округе и Совета Межрегиональной ассоциации «Сибирское соглашение». Доклад «Стратегия социально-экономического развития Сибирского макрорегиона» (2 марта 2018 г., г. Новосибирск).

Красноярский экономический форум:

- Круглый стол «Будущее угольной энергетики в рамках Парижского соглашения и изменения климата». Доклад (в соавторстве с Сусловым В.И.) «Низкоуглеродная угольная теплоэнергетика как один из факторов устойчивого развития Сибири и Дальнего Востока. Экономические аспекты» (12 апреля 2018 г., г. Красноярск).

- Круглый стол «Сценарии развития Сибири: как обеспечить сохранение природы и населения в Сибирском макрорегионе?». Доклад «Сибирь – опыт, знания, взаимодействие, соуправление» (13 апреля 2018 г., г. Красноярск).

- Совещание Полномочного представителя Президента РФ в Сибирском федеральном округе «О научно-техническом сопровождении процесса формирования Таймыро-Туруханской опорной зоны». Доклад (в соавторстве с Шишацким Н.Г.) «Арктическая зона как приоритет пространственного развития Красноярского края и Российской Федерации» (Сибирский Федеральный Университет, 11 апреля 2018 г.).

- Заседание Правления Русского Географического Общества по обсуждению направлений развития экономики в рамках разрабатываемой Стратегии Сибири. Доклад «О злободневности актуализации Стратегии развития Сибири» (Русское Географическое Общество. – 27 июля 2018 г., г. Москва).

- Совещание ВТБ РФ с представителями в СФО. Доклад «Экономика Сибири – проблемы и возможные пути их решения» (9 сентября 2018 г., г. Новосибирск).

- Общее собрание Отделения общественных наук Российской академии наук (РАН). Доклад «Научно-технологический потенциал природно-ресурсного сектора – возможности и подходы к реализации» (12 ноября 2018 г., г. Москва).

– Стратегическая сессия «Создание межрегионального научно-образовательного центра (НОЦ) на территории Тюменской области, Ханты-Мансийского автономного округа – Югры, Ямало-Ненецкого автономного округа: организационная структура и программа работ», Тюменский Государственный Университет. Доклад «Сырьевой регион в меняющемся мире. О "движении" вглубь недр, постижении глубин познания и раскрытии творческого потенциала населения» (14 ноября 20018 г., г. Тюмень).

Научный руководитель Института академик РАН В.В. Кулешов выступил на:

– Международная конференция «Экономическое развитие Сибири и Дальнего Востока. Экономика природопользования, землеустройство, лесоустройство, управление недвижимостью» в рамках ИНТЕРЭКСПО ГЕО-Сибирь 2018. Секция 1. Экономика природопользования. Проблемы экономического развития Сибири и Дальнего Востока. Доклад «О проектах развития производительных сил Сибири». Новосибирск, ИЭОПП СО РАН, 18.04.2018;

– Всероссийская научно-практическая конференция с международным участием «Экономика Сибири в условиях глобальных вызовов XXI века», посвященная 60-летию ИЭОПП СО РАН. Выступление на Пленарном заседании с докладом «О перспективах социально-экономического развития Сибири (несколько фрагментов)». Новосибирск, ИЭОПП СО РАН, 18–20.06.2018;

– XIV Осенняя конференция молодых ученых с международным участием в Новосибирском Академгородке: «Актуальные вопросы экономики и социологии». Новосибирск, ИЭОПП СО РАН, 22–24.10.2018;

– Круглый стол «Кузбасс-2035: стратегия и тактика развития в контексте формирования ответов на вызовы минерально-сырьевому комплексу Востока России». Новосибирск, ИЭОПП СО РАН, 01.22.2018.

Продолжали свою деятельность методологические семинары подразделений Института, на которых были заслушаны и обсуждены доклады, выступления сотрудников Института и других научных организаций и вузов. Среди них:

- «Миграция молодежи как вызов социально-экономическому развитию сельских территорий в Алтайском крае: динамика и механизмы сокращения» – д.соц.н. Сергиенко А.М.;

- «Теоретические основы экономики геологоразведки и стоимостной оценки ресурсов и запасов углеводородов в недрах» – Ковалев С.Ю.;

- «Подходы к экономической оценке проектов разработки редкоземельных месторождений» – Яценко В.А.;

- «О влиянии динамики процентных ставок на кредитование сырьевого сектора экономики» – к.э.н. Балабин А.А.;

- «Представления о социальной безопасности работников крупного промышленного предприятия (на материалах социологических исследований в Красноярском крае)» – Карева А.П.;

- «Высшее образование как канал социальной инклюзии индивидов с инвалидностью» – Коржук С.В.;

- «Инженерная социология. Теория и практические задачи» – к.э.н. Воронов Ю.П.;

- «Оценка взаимодействия валютных курсов с помощью копулафункций (многомерный анализ)» – Бусыгин С.В.;

- «Воспроизводство основного капитала экономики России в постсоветский период». – Докладчик – к.э.н. Фомин Д.А.;

- «Инновационные аспекты макроэкономического развития: понятийный аппарат, подходы к измерению, фрагменты расчетов» – д.э.н. Лавровский Б.Л., к.э.н. Шильцин Е.А.;

- Аналитические обзоры состояния и складывающихся тенденций в области знаний об инновационной экономике и в инновационных сферах российской экономики (например, в энергетике, промышленности; хайтеке, НТИ и т.д.) – к.э.н. Бобылев Г.В., к.э.н. Валиева О.В., к.э.н. Воронов Ю.П., к.э.н. Горбачева Н.В.;

- «Аналитический обзор публикаций по применению метода нечетких множеств в сочетании с методом реальных опционов в анализе эффективности инновационных проектов» – д.э.н. Баранов А.О., к.э.н. Музыко Е.И.;

- «Технология блокчейн. Общее устройство и использование в децентрализованной экономике» – м.н.с. Доможиров Д.А.;
- «О нобелевской премии по экономике 2017 года» – к.э.н. Воронов Ю.П.;
- «Разработка блока инвестиций для АОМММ» – к.э.н. Цып-лаков А.А.;
- «Лучше учеба – дороже квартира? Влияние качества школьного образования на цену жилья в г. Новосибирске» – м.н.с. Бусыгин С.В., к.э.н. Мишура А.В., к.э.н. Шильцин Е.А.;
- «Пакет "ПАВИСЭР": некоторые вопросы разработки программного инструментария для анализа развития территориальных иерархических систем» – к.э.н. Есикова Т.Н., д.э.н. Унту-ра Г.А., к.т.н. Зайцев И.Д.;
- «Межотраслевые инструменты прогнозирования экономического развития России в материально-вещественном и финансовом составе» – д.э.н. Мелентьев Б.В.;
- «Российская демография: пространственный и иные разрезы» – Ершов Ю.С.;
- «Особенности бюджетной обеспеченности крупных городов» – к.э.н. Сумская Т.В.;
- «Анализ пространственного распределения иностранных инвестиций в России» – к.э.н. Семькина И.О.;
- «Потенциал стратегического развития экономической структуры регионов» – Коледа А.В.;
- «Взгляды Н.М. Ядринцева на проблемы и перспективы освоения Сибири: 150 лет спустя» – д.э.н. Клисторин В.И.;
- «Енисейский меридиан: возможности и ограничения совместного развития регионов» – д.э.н. Малов В.Ю., к.э.н. Тарасова О.В., к.э.н. Мельникова Л.В.;
- «Формирование приоритетов инновационного развития региона на основе кластерного подхода (на примере биотехнологического кластера Красноярского края)» – Шишацкий О.Н.;
- «О краевом бюджете на 2019 год и плановый период 2019–2021 годов» – к.э.н. Шишацкий Н.Г.;

- «Оптимизационное планирование инновационной деятельности предприятия с использованием стохастических графов с возвратами (на примере научно-производственного предприятия геофизической аппаратуры «Луч»)» – Напреева С.К.;

- «Системная оценка эффективности инновационного территориального кластера (на примере интеграции производств, добывающих и перерабатывающих природный ресурс)» – Крицкий Д.В.;

- «Моделирование и измерение благополучия старшего поколения в регионах РФ» – Гуменников И.В. (аспирант Школы инженерного предпринимательства НИ ТПУ, лаборант Международной научно-образовательной лаборатории технологий улучшения благополучия пожилых людей);

- «Влияние финансового фактора на дестабилизацию макроэкономической системы» – Красильников А.А. (Саратовский социально-экономический институт РЭУ им. Г.В. Плеханова);

- «Проблема начала хозяйственного (финансового) года» – д.э.н. Зоркальцев В.И. (ИСЭМ СО РАН, г. Иркутск);

- «Формирование и апробация методологического и методического обеспечения комплексной оценки эффективности инновационного развития региона» – к.э.н. Спицын В.В. (доцент кафедры менеджмента Томского политехнического университета);

- «Развитие методического инструментария оценки результативности взаимодействия субъектов науки и бизнеса в инновационных экосистемах» – Бьядовский Т.Т. (и.о. доцента кафедры «Стратегический менеджмент и управление инновациями» ЧОУ ВО САФ БД);

- «Тренды финансово-аналитической деятельности с позиции Биг дата» – к.ф.-м.н. Мухина И.К. (НГУ);

- «Механизм реализации региональных целевых программ» – Костиков К.К. (Директор по развитию ООО «Барабинский агропромышленный комплекс»);

- и другие.

На заседаниях научных советов отделов в течение года обсуждались:

- предложения к плану НИР, результаты законченных и промежуточных исследований;
- информационно-аналитические записки в региональные органы управления;
- рабочие материалы, подготовленные в рамках научных исследований, проводимых при финансовой поддержке РФФ, РФФИ и РГНФ, методические программы;
- рукописи работ, подготовленные к публикации;
- кандидатские и докторские диссертации;
- дипломные работы студентов;
- научно-организационные и кадровые вопросы.

СТРУКТУРА ИНСТИТУТА

В течение 2018 г. изменений в структуре Института не произошло, и она была представлена следующим образом:

РУКОВОДСТВО

НАУЧНЫЕ ПОДРАЗДЕЛЕНИЯ:

- Отдел темпов и пропорций промышленного производства
- Отдел анализа и прогнозирования развития отраслевых систем
- Отдел территориальных систем
- Отдел регионального и муниципального управления
- Отдел управления промышленными предприятиями
- Отдел социальных проблем
- Центр ресурсной экономики
- Центр стратегического анализа и планирования
- Лаборатория моделирования и анализа экономических процессов
- Отдел прогнозирования экономического развития Красноярского края

- Лаборатория социально-экономических исследований Алтайского края
- Лаборатория экономических исследований Кемеровской области
- Лаборатория экономических исследований Омской области
- Научно-организационный отдел.

НАУЧНО-ВСПОМОГАТЕЛЬНЫЕ ПОДРАЗДЕЛЕНИЯ:

- Библиотека
- Издательство института
- Группа общественных связей
- Отдел аспирантуры и докторантуры.

АДМИНИСТРАТИВНО-УПРАВЛЕНЧЕСКИЙ АППАРАТ:

- Бухгалтерия
- Канцелярия
- Отдел кадров
- Планово-экономический отдел
- Контрактная служба.

ЭКСПЛУАТАЦИОННО-ПРОИЗВОДСТВЕННАЯ СЛУЖБА:

- Группа телекоммуникационных технологий
- Младший обслуживающий персонал
- Ремонтно-строительная группа
- Участок оперативной полиграфии
- Участок по обслуживанию, ремонту электротеплосетей.

В настоящее время структура научных подразделений включает 7 отделов (1 – в г. Красноярске), 4 лаборатории (из них 3 лаборатории – региональные в городах Омске, Кемерово, Барнауле) и 2 Центра.

НАУЧНЫЕ КАДРЫ

Общая численность работающих в институте (по состоянию на 01.01.2019) составляет 269 человек, в том числе 165 научных сотрудников, из них: 1 академик, 2 члена-корреспондента РАН, 41 доктор наук, 86 кандидатов наук, 31 научных сотрудников без учёной степени. Динамика научных кадров и показатели их квалификационного роста представлены на рисунках 13–16.

Подготовка научных кадров в 2018 г. осуществлялась через аспирантуру и докторантуру.

В соответствии с выданными Федеральной службой по надзору в сфере образования и науки бессрочной Лицензией на право ведения образовательной деятельности № 2657 от 05.04.2012 г. и Свидетельством о государственной аккредитации образовательной деятельности № 2828 от 15.05.2018 г., подготовка кадров высшей квалификации по программам подготовки научно-педагогических кадров в аспирантуре проводилось по двум направлениям: 38.06.01. Экономика и 39.06.01. Социологические науки.

В 2018 г. принято в аспирантуру 6 человек.

Всего на конец 2018 г. в аспирантуре обучалось 20 человек, в докторантуре – 1.

На базе Института действуют 3 диссертационных совета. В 2018 г. была защищена 1 кандидатская диссертация.

В связи с 60-летием со дня основания Института коллектив ИЭОПП СО РАН был награждён:

1. Почетной грамотой Российской академии наук награждён коллектив Института за многолетний плодотворный труд на благо российской науки, практический вклад в развитие фундаментальных и прикладных исследований и в связи с 60-летием со дня образования (Распоряжение РАН № 10105-525 от 15.05.2018 г.) (рис. 17).

2. Почётной грамотой Президиума Сибирского отделения РАН награжден коллектив Института за многолетний добросовестный труд, значительный вклад в развитие отечественной науки, успешное содействие проведению фундаментальных и прикладных научных исследований и в связи с 60-летием со дня основания (Постановление Президиума СО РАН № 135 от 05.06.2018 г.).



Рис. 13. Динамика научных кадров



Рис. 14. Кадры Института в 2018 г.

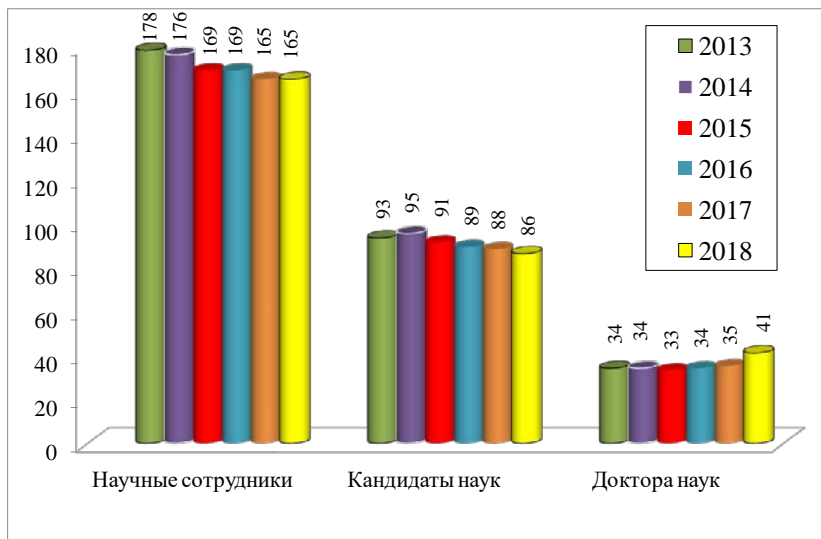

Рис. 15. Обучение в аспирантуре и докторантуре

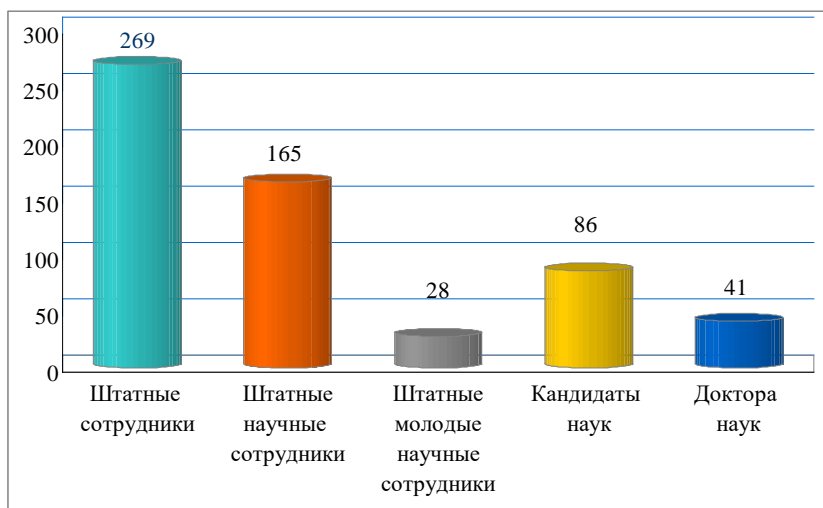

Рис. 16. Приём в аспирантуру и докторантуру

РОССИЙСКАЯ АКАДЕМИЯ НАУК

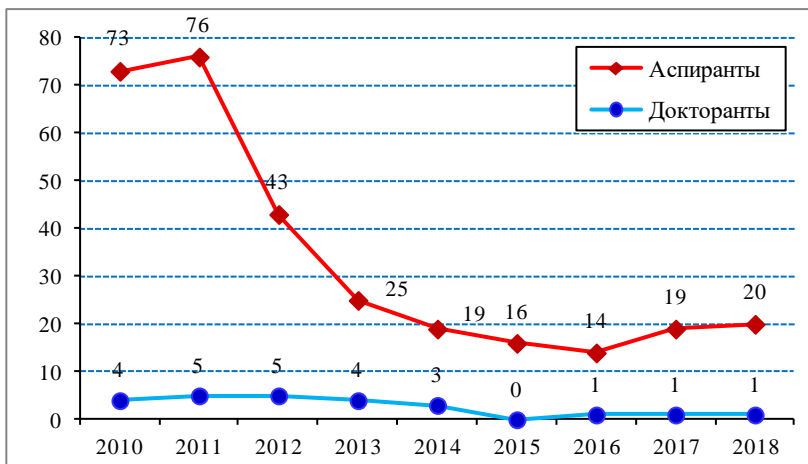

ПОЧЕТНАЯ ГРАМОТА

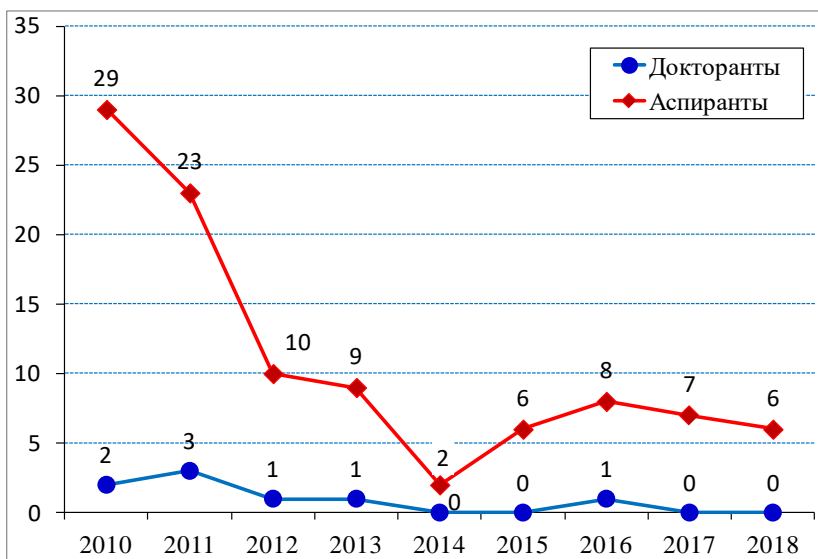
НАГРАЖДАЕТСЯ

КОЛЛЕКТИВ

*Федерального государственного бюджетного
учреждения науки Института экономики и
организации промышленного производства
Сибирского отделения Российской академии наук*

За многолетний плодотворный труд на благо российской науки,
практический вклад в развитие фундаментальных и прикладных
исследований и в связи с 60-летием образования Федерального
государственного бюджетного учреждения науки
Института экономики и организации промышленного производства
Сибирского отделения Российской академии наук

ПРЕЗИДЕНТ
РОССИЙСКОЙ АКАДЕМИИ НАУК
АКАДЕМИК РАН



А.М. СЕРГЕЕВ

распоряжение РАН № 104/05-525 от 15 мая 2018 года

г. Москва

Рис. 17.

3. Почётной грамотой г. Новосибирска за заслуги в организации и совершенствовании экономического планирования, подготовке квалифицированных кадров в области экономики (Решение Совета депутатов г. Новосибирска от 24.12.2018 г.).

4. Медалью имени академика И.И. Синягина «За содействие в развитии аграрной науки Сибири» (Выписка из протокола № 5 заседания Учёного совета СФНЦА РАН от 15.06.2018 г.).

Награды и звания, полученные сотрудниками в 2018 г., отражены в таблице 12.

Таблица 12

Фамилия, имя, отчество, учёное звание, степень	Должность	Наименование награды, премии международной научной организации и общества, дата, номер документа
1	2	3
Кулешов Валерий Владимирович, академик РАН, д.э.н.	Научный руководитель	1. Почетная грамота Федерального агентства научных организаций (ФАНО России) (январь 2018). 2. Благодарственное письмо от Полномочного представителя Президента Российской Федерации в Сибирском федеральном округе (июнь 2018). 3. Почетная грамота РАН (распоряжение Президиума РАН от 05.06.2018 г. № 10105-613). 4. Почетная грамота Губернатора Новосибирской области (июнь 2018). 5. Почетная грамота Министерства экономического развития Новосибирской области (июнь 2018). 6. Памятный знак «За труд на благо города» в честь 125-летия со дня основания г. Новосибирска (июнь 2018).

1	2	3
<p>Крюков Валерий Анатольевич, чл.-корр. РАН, д.э.н.</p>	<p>Директор</p>	<p>1. Благодарственное письмо от Полномочного представителя Президента Российской Федерации в Сибирском федеральном округе (июнь 2018). 2. Почетная грамота РАН (распоряжение Президиума РАН от 05.06.2018 г. № 10105-613). 3. Почетная грамота Губернатора Новосибирской области (июнь 2018). 4. Памятный знак «За труд на благо города» в честь 125-летия со дня основания города Новосибирска (июнь 2018).</p>
<p>Суслов Виктор Иванович, чл.-корр. РАН, д.э.н.</p>	<p>Заведующий лабораторией</p>	<p>1. Почетная грамота РАН (распоряжение Президиума РАН от 05.06.2018 г. № 10105-613). 2. Почетная грамота Губернатора Новосибирской области (июнь 2018). 3. Почетная грамота Министерства экономического развития Новосибирской области (июнь 2018).</p>
<p>Богомолова Татьяна Юрьевна, доцент, к.с.н.</p>	<p>Заведующая отделом</p>	<p>Благодарственное письмо от Полномочного представителя Президента Российской Федерации в Сибирском федеральном округе (июнь 2018).</p>
<p>Харитоновна Виктория Никитична, с.н.с., к.э.н.</p>	<p>Ведущий научный сотрудник</p>	

Селиверстов Вячеслав Евгеньевич, с.н.с., д.э.н.	Заведующий центром	Почетная грамота Губернатора Новосибирской области (июнь 2018).
Маршалова Асия Софиевна, к.э.н.	Ведущий научный сотрудник	
Унтура Галина Афанасьевна, профессор, д.э.н.	Главный научный сотрудник	
Кравченко Наталия Александровна, профессор, д.э.н.	Заведующая отделом	
Калугина Земфира Ивановна, профессор, д.с.н.	Главный научный сотрудник	
Маркова Вера Дмитриевна, доцент, д.э.н.	Главный научный сотрудник	
Ждан Галина Васильевна, к.э.н.	Старший научный сотрудник	
Ковалева Галина Даниловна, с.н.с., к.э.н.	Ведущий научный сотрудник	
Юсупова Альмира Талгатовна, доцент, д.э.н.	Ведущий научный сотрудник	Благодарственное письмо Губернатора Новосибирской области.
Мельникова Лариса Викторовна, доцент, к.э.н.	Старший научный сотрудник	
Клисторин Владимир Ильич, профессор, д.э.н.	Ведущий научный сотрудник	
Марков Леонид Сергеевич, д.э.н.	Ведущий научный сотрудник	
Ершов Юрий Семенович	Старший научный сотрудник	
Коломак Евгения Анатольевна, профессор, д.э.н.	Заведующая отделом	
Фадеева Ольга Петровна, к.с.н.	Старший научный сотрудник	

1	2	3
Басарева Вера Гавриловна, д.э.н.	Ведущий научный сотрудник	Почетная грамота Мэра г. Новосибирска
Бурматова Ольга Петровна, к.э.н.	Старший научный сотрудник	
Буфетова Анна Николаевна, доцент, к.э.н.	Старший научный сотрудник	
Валиева Ольга Владимировна, к.э.н.	Старший научный сотрудник	
Горюшкин Антон Андреевич	Научный сотрудник	
Горяченко Елизавета Евгеньевна, доцент, к.э.н.	Ведущий научный сотрудник	
Лугачева Лариса Ивановна, доцент, к.э.н.	Ведущий научный сотрудник	
Пляскина Нина Ильинична, доцент, д.э.н.	Ведущий научный сотрудник	
Соломенникова Елена Афанасьевна, доцент, к.э.н.	Ведущий научный сотрудник	
Тагаева Татьяна Олеговна, доцент, д.э.н.	Ведущий научный сотрудник	
Тарасова Ольга Владиславовна, к.э.н.	Старший научный сотрудник	
Титов Владислав Владимирович, профессор, д.э.н.	Главный научный сотрудник	
Коробкова Зоя Варфоломеевна, к.э.н.	Старший научный сотрудник	
Воронов Юрий Петрович, к.э.н.	Ведущий научный сотрудник	
Приходченко Галина Анатольевна	Ведущий бухгалтер	

1	2	3
Селиверстов Вячеслав Евгеньевич, с.н.с., д.э.н.	Заведующий центром	Почетная грамота Министерства экономиче- ского развития Новосиби- рской области (приказ Минэкономразвития Новосибирской области №147-к от 14.06.2018)
Богомолова Татьяна Юрьевна, доцент, к.с.н.	Заведующая отделом	
Ждан Галина Васильевна, к.э.н.	Старший научный сотрудник	
Кравченко Наталия Александровна, профессор, д.э.н.	Заведующая отделом	
Клисторин Владимир Ильич, профессор, д.э.н.	Ведущий научный сотрудник	
Марков Леонид Сергеевич, д.э.н.	Ведущий научный сотрудник	
Титов Владислав Владимирович, профессор, д.э.н.	Главный научный сотрудник	
Чурашев Виктор Николаевич, доцент, к.э.н.	Ведущий на- учный сотруд- ник	
Ягольницер Мирон Аркадьевич, к.э.н.	Ведущий научный сотрудник	
Алексеев Алексей Вениаминович, доцент, д.э.н.	Заведующий отделом	Почетная грамота РАН (Распоряжение Президиума РАН от 05.06.2018 № 10105-613)
Богомолова Татьяна Юрьевна, доцент, к.с.н.	Заведующая отделом	
Казанцев Сергей Владимирович, профессор, д.э.н.	Главный научный сотрудник	
Клисторин Владимир Ильич, профессор, д.э.н.	Ведущий научный сотрудник	

1	2	3
Коломак Евгения Анатольевна, профессор, д.э.н.	Заведующая отделом	
Кравченко Наталия Александровна, профессор, д.э.н.	Заведующая отделом	
Новоселов Александр Сергеевич, профессор, д.э.н.	Заведующий отделом	
Сергеева Людмила Александровна, с.н.с., к.э.н.	Заведующая отделом	
Сулов Никита Иванович, профессор, д.э.н.	Зам. директора по научной работе	
Селиверстов Вячеслав Евгеньевич, с.н.с., д.э.н.	Заведующий центром	
Суспицын Сергей Алексеевич, профессор, д.э.н.	Главный научный сотрудник	
Фридман Юрий Абрамович, профессор, д.э.н.	Главный научный сотрудник	
Ягольницер Мирон Аркадьевич, к.э.н.	Ведущий научный сотрудник	Почетная грамота СО РАН
Амосенок Элла Павловна, к.э.н.	Ведущий научный сотрудник	
Бажанов Виктор Андреевич, доцент, к.э.н.	Ведущий научный сотрудник	
Баранов Александр Олегович, в.н.с., профессор, д.э.н.	Заместитель директора по научной работе	
Бессонова Ольга Эрнестовна, д.э.н.	Ведущий научный сотрудник	

1	2	3
Блам Юрий Шабсович, доцент, к.э.н.	Ведущий научный сотрудник	
Гильмундинов Вадим Манавинович, в.н.с., к.э.н.	Зам. директора по научной работе	
Дементьев Николай Павлович, д.э.н.	Главный научный сотрудник	
Ершов Юрий Семенович	Старший научный сотрудник	
Ионова Валентина Даниловна	Старший научный сотрудник	
Журавель Нинель Михайловна, к.э.н.	Старший научный сотрудник	
Карпов Валерий Васильевич, профессор, д.э.н.	Заведующий лабораторией	
Кибалов Евгений Борисович, профессор, д.э.н.	Главный научный сотрудник	
Корель Людмила Васильевна, с.н.с., д.с.н.	Главный научный сотрудник	
Колобова Елена Анатольевна	Научный сотрудник	
Кузнецова Светлана Анатольевна, к.т.н.	Старший научный сотрудник	
Леонская Лариса Васильевна	Заведующая УОП	
Малов Владимир Юрьевич, профессор, д.э.н.	Главный научный сотрудник	
Маркова Вера Дмитриевна, доцент, д.э.н.	Главный научный сотрудник	

1	2	3
Марков Леонид Сергеевич, д.э.н.	Ведущий научный сотрудник	
Мигулев Юрий Андреевич	Ведущий инженер по организации эксплуатации и ремонту зданий и сооружений	
Новикова Элеонора Валентиновна	Заведующая библиотекой	
Речко Галина Николаевна, доцент, к.э.н.	Заведующая лабораторией	Почетная грамота СО РАН
Соболева Светлана Владимировна, профессор, д.э.н.	Главный научный сотрудник	
Соколов Александр Витальевич, доцент, к.э.н.	Старший научный сотрудник	
Севастьянова Анастасия Егоровна, с.н.с., к.э.н.	Ведущий научный сотрудник	
Троцкий Александр Яковлевич, профессор, д.с.н.	Заведующий лабораторией	
Угрюмов Анатолий Петрович	Заведующий издательством	
Унтура Галина Афанасьевна, профессор, д.э.н.	Главный научный сотрудник	
Чурашев Виктор Николаевич, доцент, к.э.н.	Ведущий научный сотрудник	
Сивкова Галина Ивановна	Заведующая канцелярией	

1	2	3
Токарев Анатолий Николаевич, д.э.н.	Заведующий центром	
Шипацкий Николай Георгиевич, доцент, к.э.н.	Заведующий отделом	
Шмат Владимир Витальевич, к.э.н.	Ведущий научный сотрудник	
Юсупова Альмира Талгатовна, доцент, д.э.н.	Ведущий научный сотрудник	Памятный знак «За труд на благо города» в честь 125-летия со дня основания города Новосибирска (июнь 2018)
Новоселов Александр Сергеевич, профессор, д.э.н.	Заведующий отделом	
Суспицын Сергей Алексеевич, профессор, д.э.н.	Главный научный сотрудник	
Пирожкова Галина Степановна	Ветеран	
Горина Нина Даниловна	Ветеран	
Фирсова Ольга Алексеевна	Ведущий экономист	Почетная грамота Администрации Советского района г. Новосибирска
Мартынов Денис Николаевич	Главный инженер	
Суслова Ольга Алексеевна	Заведующая отделом	
Радченко Галина Ивановна	Ведущий инженер	
Ткачук Мария Алексеевна	Ведущий специалист по кадрам	
Попова Алла Анатольевна	Инженер 1 категории	

1	2	3	
Василенко Валентина Алексеевна, с.н.с., к.э.н.	Старший научный сотрудник	Благодарственные письма Администрации Советского района г. Новосибирска	
Гвоздева Галина Петровна, с.н.с., к.с.н.	Старший научный сотрудник		
Соболева Тамара Семеновна	Ведущий инженер		
Казанцева Лидия Кузьминична, к.и.н.	Старший научный со- трудник		
Братющенко Светлана Владимировна	Научный сотрудник		
Малов Кирилл Владимирович, к.э.н.	Научный со- трудник		
Григорьева Галина Петровна	Зав. отделом кадров	Почетное звание «Ветеран СО РАН» (Постановление Президиума СО РАН от 10.05.2018 № 114)	
Мак Константин Ренгольдович	Ведущий программист		
Маркова Виталия Михайловна, к.э.н.	Старший научный сотрудник		
Морошкина Ольга Николаевна	Младший научный сотрудник		
Окишева Лариса Борисовна	Инженер		
Пляскина Нина Ильинична, доцент, д.э.н.	Ведущий научный сотрудник		
Сумская Татьяна Владимировна, доцент, к.э.н.	Старший науч- ный сотрудник		
Черная Надежда Владимировна	Старший науч- ный сотрудник		
Чупин Роман Игоревич			Почетная Грамота Мини- стерства образования Ом- ской области (Распоряже- ние № 40 от 15.01.18).

Результаты конкурсов научных проектов отражены в приложении 8 и в разделе «Международные научные связи».

Сотрудники Института являются членами экспертных советов (комиссий) РАН, ВАК, РНФ, РФФИ; международных научных организаций¹; Экспертного совета Комитета по энергетической стратегии и развитию топливно-энергетического комплекса ТПП РФ; Внешэкономбанка РФ; Экспертно-консультативного совета Российского Союза нефтегазопромышленников РФ; Экспертного совета Комитета Государственной Думы РФ по природным ресурсам, собственности и земельным отношениям; Ассоциации сибирских и дальневосточных городов; Общественной палаты Новосибирской области; других фондов, организаций, научных советов и программ; консультантами по вопросам интеллектуальной собственности; по организации и проведению социологических и маркетинговых исследований.

Среди них:

- Алексеев А.В. – эксперт РАН, член Аналитического центра при Правительстве Российской Федерации.

- Алещенко В.В. – эксперт РАН, эксперт научно-технической сферы Федерального реестра экспертов; член экспертного совета при Департаменте городской экономической политики мэрии г. Омска; заместитель председателя Экспертного совета ГУ «Омский региональный бизнес-инкубатор»; представитель в Омской области Фонда содействия малым формам предпринимательства в научно-технической сфере; член группы по организации взаимодействия предприятий промышленности, учреждений науки и образования, субъектов малого и среднего предпринимательства при диверсификации организаций оборонно-промышленного комплекса в г. Омске.

- Арсентьева Н.М. – член Наблюдательного Совета МАУ ГЦПТ при мэрии г. Новосибирска, эксперт проектных сессий школьников в ГЦПТ.

- Баранов А.О. – член общественного совета при Министерстве финансов Новосибирской области.

- Басарева В.Д. – эксперт РФФИ, РНФ.

¹ Отражено в разделе «Международные научные связи».

- Бобылев Г.В. – эксперт Фонда содействия развитию малых форм предприятий в научно-технической сфере.

- Богомолова Т.Ю. – эксперт РАН.

- Валиева О.В. – эксперт Агентства стратегических инициатив по мониторингу внедрения Стандарта в Новосибирской области; эксперт Фонда содействия развитию малых форм предприятий в научно-технической сфере; эксперт ГАУ «Новосибирский областной инновационный фонд»; эксперт в Совете по оценке регулирующего воздействия нормативных правовых актов Новосибирской области и их проектов при Министерстве экономического развития Новосибирской области; эксперт в Технопарке новосибирского Академгородка.

- Гарафутдинова Н.Я. – независимый эксперт комплексной комиссии по проведению конкурсов и аттестаций Министерства экономики Омской области; член рабочей группы по формированию резерва управленческих кадров Администрации г. Омска; член аттестационной комиссии для проведения аттестации муниципальных служащих, входящих в номенклатуру кадров Мэра г. Омска; член комиссии по проведению аттестации и конкурсных экзаменов Управления Россельхознадзора по Омской области; член Общественного экспертного совета по кадровой политике при департаменте правового развития и муниципальной службы Администрации г. Омска; член комиссии по аттестации муниципальных служащих Администрации Омского муниципального образования.

- Горяченко Е.Е. – эксперт Ассоциации сибирских и дальневосточных городов (АСДГ); научный руководитель социологической лаборатории АСДГ; заместитель председателя Исследовательского комитета «Математическое моделирование и анализ данных в социологии» Российского Общества Социологов; член Западно-Сибирской коллегии по жалобам на прессу, руководителей СМИ и журналистов.

- Дементьев Н.П. – эксперт РАН.

- Исупова О.А. – член Аттестационной Комиссии по аттестации персонала Управления Федерального Казначейства по Кемеровской области (независимый эксперт по оценке персонала); эксперт по системе добровольной сертификации экспертов в области системы менеджмента качества.

- Казанцев С.В. – член Научного совета Совета Безопасности Российской Федерации.

- Калугина З.И. – эксперт РФФИ.

- Карпов В.В. – эксперт РАН, РФФИ; эксперт Агентства стратегических инициатив; член Экспертных советов: при Правительстве РФ; при Правительстве Омской области; при Департаменте городской экономической политики Мэрии г. Омска; при Губернаторе Омской области по инвестиционной деятельности и развитию конкуренции; член Координационного Совета по стратегии развития г. Омска при Мэре г. Омска; председатель Общественного совета при Министерстве финансов Омской области; член Научно-технического Совета (НТС) Министерства промышленности, транспорта и инновационных технологий Омской области; член Общественного совета при Департаменте финансов г. Омска.

- Коломак Е.А. – эксперт РАН.

- Кравченко Н.А. – эксперт РАН; член Экспертной комиссии ВАК; член рабочей группы Администрации Новосибирской области по проблемам стратегического планирования; эксперт Красноярского Фонда науки.

- Крюков В.А. – член Экспертного совета Комитета Государственной Думы ФС РФ по природным ресурсам, собственности и земельным отношениям; член Экспертного совета по вопросам законодательного обеспечения развития районов Крайнего Севера, приравненных к ним местностей, районов Дальнего Востока, а также территорий, входящих в Арктическую зону Российской Федерации Государственной Думы ФС РФ; член Экспертного совета Комитета по энергетической стратегии и развитию топливно-энергетического комплекса ТПП РФ (Москва); член Экспертного совета при Полномочном представителе Президента Российской Федерации в СФО; член Экспертного совета Союза нефтегазопромышленников РФ (Москва–Тюмень); член Экспертного совета Российского Газового Общества (Москва); член Высшего Горного Совета НП “Горнопромышленники России”; эксперт РАН, РНФ, РФФИ; член Попечительского совета ТюмГУ; член Экспертного совета Внешэкономбанка РФ; член Экспертного совета Российского научного фонда; член Экспертного совета Российского фонда фундаментальных исследований; член Экспертного совета Мегaproекта «Енисейская Сибирь».

- Кулаев А.П. – член Экспертной комиссии при администрации Советского района г. Новосибирска по внедрению инновационных проектов в городское хозяйство.

- Кулешов В.В. – эксперт РАН, член комиссии при полномочном представителе Президента РФ в СФО по вопросам реализации указов Президента РФ; член Совета по научно-промышленной и инновационной политике г. Новосибирска; член экспертной группы по мониторингу реализации «Стратегии социально-экономического развития Сибири до 2020 г.»; член Экспертного совета по вопросам реиндустриализации экономики Новосибирской области; член координационного совета РАН по прогнозированию; член Экспертной комиссии СО РАН.

- Лаборатория социально-экономических исследований Алтайского края выступает в качестве коллективного эксперта Общественной палаты Алтайского края (Договор о взаимодействии Общественной палаты Алтайского края и ИЭОПП СО РАН № 1 от 04.05.2018 г.).

- Лавровский Б.Л. – Эксперт РНФ, РФФИ.

- Лизунов В.В. – член Совета по научно-исследовательской и инновационной деятельности Министерства образования Омской области; член Координационного Совета по стратегии развития г. Омска при Мэре г. Омска; член Совета по промышленности и предпринимательству при Мэре г. Омска; член Научно-технического Совета (НТС) Министерства промышленности, транспорта и инновационных технологий Омской области.

- Малов В.Ю. – эксперт Законодательного Собрания Красноярского края по вопросам экономики.

- Маркова В.Д. – эксперт РАН; эксперт Минобрнауки НСО; эксперт Фонда поддержки инновационной деятельности НСО, член Экспертного совета Академпарка, эксперт Министерства образования, науки и инновационной политике Правительства НСО; член Региональной комиссии по организации подготовки управленческих кадров (Президентская программа); член Общественного совета при Министерстве регионального развития Новосибирской области.

- Марков Л.С. – эксперт РАН; член рабочей группы при Министерстве экономического развития РФ по повышению эффективности управления инновационными кластерами; член Совета при Губернаторе Новосибирской области по вопросам развития

Научно-производственного кластера «Сибирский наукополис» (участника приоритетного проекта Минэкономразвития России «Развитие инновационных кластеров – лидеров инвестиционной привлекательности мирового уровня»); эксперт Министерства образования, науки и инновационной политики Новосибирской области по отнесению продукции к инновационной.

- Новоселов А.С. – эксперт РАН, ФАНО, РФФИ, РНФ; эксперт Центра стратегических исследований при Правительстве Республики Саха (Якутия); привлекается в качестве эксперта к обсуждению актуальных вопросов развития и функционирования Новосибирской области.

- Отмахова Ю.С. – член Совета при Губернаторе Новосибирской области по проблемам социально-гуманитарных наук, член рабочей группы при Сибирском ТУ ФАНО России по взаимодействию с молодыми учеными, подведомственных ФАНО России организаций, расположенных на территории, отнесенной к ведению Сибирского ТУ ФАНО России.

- Поподько Г.И. – член Экспертного совета Красноярского краевого фонда науки.

- Пимонов В.Г. – член Общественного совета при департаменте информационных технологий администрации Кемеровской области, председатель предметной комиссии Кемеровской области ЕГЭ по информатике и информационно-коммуникационным технологиям.

- Сергиенко А.М. – эксперт РФФИ.

- Соболева С.В. – член совета при Губернаторе Новосибирской области по реализации приоритетных национальных проектов и демографической политики на территории Новосибирской области; член межведомственной комиссии при администрации Новосибирской области по вопросам миграции; член Экспертно-консультативного совета по вопросам социально-экономического развития регионов Сибирского федерального округа при полномочном представителе президента Российской Федерации в Сибирском федеральном округе; член коллегии Министерства социального развития Новосибирской области.

- Суслов В.И. – член экспертных советов РФФИ, РНФ; член научно-методологического совета Росстата.

- Суслов Н.И. – эксперт РАН, СО РАН.

- Титов В.В. - член рабочей группы Администрации Новосибирской области по проблемам стратегического планирования.

- Троцковский А.Я. – член кадровых комиссий Министерства экономического развития Алтайского края и Министерства труда и социальной защиты Алтайского края; эксперт Центра специальной связи и информации ФСО России и Алтайского края.

- Унтура Г.А. – эксперт РАН, ФАНО.

- Филимонова И.В. – эксперт Федерального реестра экспертов ФГБНУ НИИ РИНКЦЭ; эксперт научно-технических и инновационных проектов Новосибирской области.

- Хаиров Б.Г. – член Аттестационных комиссий: Федеральной налоговой службы и Управления Федерального казначейства по Омской области; член Комиссии по соблюдению требований к служебному поведению государственных гражданских служащих Омской области и урегулированию конфликта интереса Главного управления внутренней политики Омской области; член Аттестационной комиссии Управления Федеральной налоговой службы по Омской области.

- Щетинина И.В. – включена в реестр экспертов Министерства образования науки и инновационной деятельности Правительства Новосибирской области, ГАУ НСО Новосибирский областной фонд поддержки науки и инновационной деятельности.

- Шишацкий Н.Г. – член экспертного и редакционного совета Красноярскстата; член Общественного совета при Территориальном органе Федеральной службы государственной статистики по Красноярскому краю; член Общественного совета по охране окружающей среды при Правительстве Красноярского края; член экспертного общественного совета Законодательного Собрания Красноярского края, входит в состав экспертного совета краевого фонда науки.

- Штурлак Н.Г. – председатель Комитета по контролю качества СРО «Российская Коллегия Аудиторов» в г. Омске.

- Эдер Л.В. – эксперт Российского научного фонда (РНФ)

- и другие.

КОНФЕРЕНЦИИ, СЕМИНАРЫ, ВЫСТАВКИ

В 2018 г. ИЭОПП СО РАН принял участие в подготовке и проведении (кроме международных) следующих научных мероприятий¹.

5 февраля в Институте прошёл День открытых дверей в честь Дня российской науки. Его участниками были около 120 человек: ученики старших классов ряда школ г. Новосибирска, студенты, аспиранты, а также преподаватели новосибирских школ, вузов, журналисты, научные сотрудники институтов ННЦ СО РАН, представители общественных организаций.

С приветствием и докладом «Российская Арктика – надежды и проблемы» выступил директор Института чл.-корр. РАН Крюков В.А.

Доклады и сообщения были посвящены следующим темам:

- «Субъективные оценки условий и качества жизни населения дальневосточных городов»

м.н.с. Иванова В.В.

- «Перспективы создания новых транспортных коридоров на территории России»

д.э.н., профессор Малов В.Ю., Панкова Ю.В.

- «Путь в науку – достойное высшее образование» (фильм об ЭФ НГУ) зам. декана, к.э.н. Костин А.В.

Участники Дней науки с интересом восприняли экономическую игру для школьников «Коррупция», которая была проведена д.э.н., профессором Маловым В.Ю., к.э.н. Тарасовой О.В., к.э.н. Костиным А.В.

Кроме того, сотрудники Института выступили с лекциями в школах города в рамках Городских дней науки в проекте «Академический час» (23–28 апреля 2018 г.):

- «Общественная эффективность крупных инфраструктурных проектов»

Гулакова О.И., к.э.н., н.с.

¹ Участие Института и сотрудников в международных мероприятиях см. в разделе «Международные связи».

- «Парадокс нефтяного богатства»
Шмат В.В., к.э.н., с.н.с.
- «Функции школьных музеев Новосибирской области: между образованием и культурой»
Калашникова К.Н., инженер.
- «Образовательные траектории и профессиональное самоопределение современной молодежи»
Полянская М.Н., инженер.

Для старшеклассников Экономического лицея г. Бердска и гимназии № 3 г. Новосибирска были прочитаны научно-популярные лекции (14–18 мая 2018 г.):

- «Экономика России до 2020–2025 гг.»
Клисторин В.И., д.э.н., профессор.
- «Внешняя торговля Сибирского федерального округа»
Ковалева Г.Д., к.э.н., вед.н.с.
- и другие.

Кроме того, в течение года были проведены следующие научно-практические семинары и круглый стол:

1 Научно-практический семинар «Развитие высокотехнологичного бизнеса в Сибири: реалии и возможности» <https://www.ieie.su/events/workshops/02-03-18.411.html> (2 марта 2018 г., г. Новосибирск, ИЭОПП СО РАН).

2 3-й Всероссийский научно-практический семинар «Освоение минерально-сырьевых ресурсов Востока России в контексте современных технологических вызовов» с международным участием <https://www.ieie.su/events/workshops/25-09-18.505.html> (25–26 сентября 2018 г., г. Новосибирск, ИЭОПП СО РАН) – доклады «Минерально-сырьевые ресурсы в новой экономике» (*Крюков В.А.*) <http://www.kz.ieie.nsc.ru/pdf/program250918.pdf>, «Подходы к экономической оценке проектов разработки редкоземельных месторождений» (*Яценко В.А.*), «Возможности и формы участия в глобальных цепочках поставок редкоземельных и редких металлов как высокотехнологичного сырья» (*Самсонов Н.Ю.*), «Особенности цифровизации в нефтяной промышленности» (*Токарев А.Н.*), «Взаимное влияние ресурсов, институтов и богатства. Попытка нового взгляда» (*Шмат В.В., Морозова М.Е.*),

«Проекты в Арктической зоне РФ: проблемы и вызовы управления мультипликаторами ресурсных проектов» (*Крюков Я.В.*), «Инвестиционный потенциал банковского сектора России в условиях санкций» (*Агеева С.Д.*), «О влиянии динамики процентных ставок на кредитование сырьевого сектора экономики» (*Балабин А.А.*), «Об особенностях преподавания экономических дисциплин для специалистов добывающих отраслей в контексте современных технологических вызовов» (*Ковалев С.Ю.*)

3 Научно-практический семинар «Межмуниципальное взаимодействие: опыт, проблемы, пути решения» (со-организатор: некоммерческая организация Ассоциация сибирских и дальневосточных городов) <https://www.ieie.su/events/workshops/12-10-18.515.html> (12 октября 2018 г., г. Новосибирск, ИЭОПП СО РАН) – доклады «Оценка бюджетных аспектов функционирования органов местного самоуправления (на примере Новосибирской области)» (*Сумская Т.В.*), «Межмуниципальные взаимодействия как способ решения социально-экономических проблем: взгляд руководителей муниципальных образований» (*Горяченко Е.Е.*) <https://www.ieie.su/events/workshops/12-10-18.515.html>-, «Перераспределение полномочий между органами государственной власти субъекта Федерации и органами местного самоуправления» (*Малов К.В.*) <https://www.ieie.su/events/workshops/12-10-18.515.html>-, «Маятниковые миграции населения Новосибирской области (по материалам массового опроса жителей НСО 2018 г.)» (*Мосуенко Н.Л., Иванова В.В.*) <https://www.ieie.su/events/workshops/12-10-18.515.html>-

4 Научно-практический Круглый стол «Кузбасс-2035: стратегия и тактика развития в контексте формирования ответов на вызовы минерально-сырьевому комплексу Востока России» (на платформе журнала «ЭКО») <https://www.ieie.su/events/workshops/01-11-18.525.html> (1 ноября 2018 г., г. Новосибирск, ИЭОПП СО РАН) (со-организаторы: администрация Кемеровской области, Институт народнохозяйственного прогнозирования РАН, Кемеровский государственный университет) – доклад «О механизмах реализации Стратегии «Кузбасс-2035» (*Фридман Ю.А.*) <https://www.ieie.su/events/workshops/24-10-18.525.html>

В 2018 г. **выставочная деятельность Института** состояла в обновлении экспозиций Института на стендах постоянно действующей выставки достижений организаций в Выставочном Центре Сибирского отделения РАН и выставки трудов сотрудников на стендах библиотеки Института.

В отчётном году сотрудники Института приняли участие (кроме участия в международных научных мероприятиях) во всероссийских (около 30) и региональных (20) форумах, конференциях, семинарах, круглых столах, совещаниях и других научных мероприятиях.

Всероссийские

1 Всероссийская научно-практическая конференция «Россия в войнах и военных конфликтах XX – начала XXI века» (Новосибирск, 8 февраля 2018 г.) – доклад «Социально-психологические детерминанты агрессии во взаимоотношениях военнослужащих» (*Альмухаметов Р.Ш.*)

2 IV всероссийская научно-практическая конференция «Устойчивый Север: общество, экономика, экология, политика» (Якутск, 13–14 марта 2018 г.) – доклады «Некоторые финансово-бюджетные аспекты пространственного неравенства в РФ» (*Ратьковская Т.Г.*), «Анализ меж- и внутрирегиональных интеграционных топливных и энергетических связей Республики Саха (Якутия)» (*Маркова В.М., Чурашев В.Н., Константинов Н.Н.*), «Исследование социально-экономических систем с применением когнитивного SWOT-анализа (на примере экономических зон Якутии)» (*Крюков В.А., Севастьянова А.Е., Крюков Я.В., Шмат В.В., Токарев А.Н., Морозова М.Е.*) <https://www.s-vfu.ru/universitet/rukovodstvo-i-struktura/instituty/niires/nt/222.pdf>, «Эволюция форм хозяйственной деятельности на Севере: особенности и современные тенденции» (*Крюков В.А.*)

3 Всероссийская научно-практическая конференция «Региональное развитие: экономика и социум» (Кемерово, 21 марта 2018 г.) – доклады «Стратегические аспекты диверсификации и модернизации экономики моногородов» (*Севастьянова А.Е.*), «Моногорода и освоение сырьевых ресурсов на стадии высокой степени зрелости ресурсной базы» (*Крюков В.А.*)

4 Девятнадцатый всероссийский симпозиум «Стратегическое планирование и развитие предприятий» (Москва, 10–11 апреля 2018 г.) – доклады «Архитектура предприятия и система интеллектуального управления предприятием как инструменты цифровизации бизнеса» (*Соломенникова Е.А.*), «Границы и возможности зарубежного опыта эконометрического моделирования эффективности фондов прямых частных инвестиций в российских условиях» (*Лугачёва Л.И., Мусатова М.М.*), «Методологические принципы в оценке поведения фондов прямых частных инвестиций» (*Мусатова М.М.*)

5 Двадцать четвертые Апрельские экономические чтения (Омск, 12 апреля 2018 г.) – доклады «Подходы к определению направлений диверсификации производства» (*Карнов В.В.*)

http://www.old.fa.ru/fil/omsk/Documents/%D0%A1%D0%B1%D0%BE%D1%80%D0%BD%D0%B8%D0%BA_%D0%90%D0%AD%D0%A7_12.04.2018.pdf, «Программно-целевой подход как способ разработки программ развития» (*Карнов В.В.*)

http://www.old.fa.ru/fil/omsk/Documents/%D0%A1%D0%B1%D0%BE%D1%80%D0%BD%D0%B8%D0%BA_%D0%90%D0%AD%D0%A7_12.04.2018.pdf, «Аналитическое обеспечение систем управления сельскохозяйственным предприятием» (*Копейкин М.О., Алещенко В.В., Алещенко О.А.*)

http://www.old.fa.ru/fil/omsk/Documents/%D0%A1%D0%B1%D0%BE%D1%80%D0%BD%D0%B8%D0%BA_%D0%90%D0%AD%D0%A7_12.04.2018.pdf

6 Красноярский экономический форум. Совещание Полномочного представителя Президента РФ в Сибирском федеральном округе «О научно-техническом сопровождении процесса формирования Таймыро-Туруханской опорной зоны» (Красноярск, 11 апреля 2018 г.) – доклад «Арктическая зона как приоритет пространственного развития Красноярского края и Российской Федерации» (*Крюков В.А., Шишацкий Н.Г.*)

7 Красноярский экономический форум. Круглый стол «Будущее угольной энергетики в рамках Парижского соглашения и изменения климата» (Красноярск 12 апреля 2018 г.) – доклад «Низкоуглеродная угольная теплоэнергетика как один из факторов устойчивого развития Сибири и Дальнего Востока. Экономические аспекты» (*Крюков В.А., Суслов В.И.*)

8 Красноярский экономический форум. Круглый стол «Сценарии развития Сибири: как обеспечить сбережение природы и населения в Сибирском макрорегионе?» (Красноярск, 13 апреля 2018 г.) – доклад «Сибирь – опыт, знания, взаимодействие, соуправление» (*Крюков В.А.*)

9 XXI Российская научная конференция «Инжиниринг предприятий и управление знаниями (ИП&УЗ-2018)» (Москва, 26–28 апреля 2018 г.) – доклад «Оптимизация состава и структуры инвестиционного портфеля на основе энтропийной меры риска и статистики Херста» (*Пимонов А.Г., Арнаутов Р.С.*) <http://conf-eekm.ru/wpcontent/uploads/2016/01/%D0%9F%D1%80%D0%BE%D0%B3%D1%80%D0%B0%D0%BC%D0%BC%D0%B0-%D0%98%D0%9F%D0%A3%D0%97-2018.pdf>

10 V Всероссийская конференция «Развитие городских агломераций России: проекты и эффекты» (Новосибирск, май 2018 г.) (*Горяченко Е.Е., Малов К.В., Мосиенко Н.Л.*)

11 VI Всероссийская школа молодых ученых по эволюционной и институциональной экономике (Тюмень, 3–6 июня 2018 г.) – модератор и разработчик программы круглого стола по обсуждению региональных проблем с участием органов власти Тюменской области (*Крюков В.А.*)

12 Всероссийская научно-методическая конференция «Современные концепции и системы профильного обучения в российской школе» (Новосибирск, 7–8 июня 2018 г.) – доклад «Сравнение образовательного потенциала, мотивации на продолжение образования и выбор профессии среди старшеклассников специализированных и массовых общеобразовательных школ» (*Харченко И.И., Сулейманова Ф.Г.*)

13 V Всероссийская научная конференция «Экономическая история Сибири XX – начала XXI века» (Барнаул, 29–30 июня 2018 г.) – доклады «Миграция сельской молодежи и интеграционные практики ее сокращения» (*Сергиенко А.М.*) http://www.hist.asu.ru/sites/default/files/ekonomicheskaya_istoriya_n_auchnaya_programma.pdf, «Роль научных исследований в экономике Алтайского края» (*Троцкий А.А.*) http://www.hist.asu.ru/sites/default/files/ekonomicheskaya_istoriya_n_auchnaya_programma.pdf

14 Всероссийская научно-практическая конференция «Управление регионом: тенденции, закономерности, проблемы» (Горно-Алтайск, 2–4 июля 2018 г.) – доклад «Стратегическое управление региональными агропромышленными кластерами» (*Щетинина И.В.*)

15 Ежегодный методологический семинар для актуальных и потенциальных полеводов Фонда «Хамовники» (Москва, 2–4 августа 2018 г.) – доклад «О практиках землепользования и рынках земли в сельской местности, способах отходничества и предпринимательства в русских и татарских селах» (*Фадеева О.П.*)

16 III Всероссийская научно-практическая конференция, посвященная 50-летию первого этносоциологического исследования в СССР «Позитивный опыт регулирования этносоциальных и этнокультурных процессов в регионах Российской Федерации» (Казань, 6–7 сентября 2018 г.) – доклад «Сельская самоорганизация в этносоциальном контексте» (*Фадеева О.П.*)

17 Север и Арктика в новой парадигме мирового развития. Лузинские чтения – 2018 (Апатиты, 24–28 сентября 2018 г.) – доклад «Мировой рынок наукоемкой продукции на основе редкоземельных металлов: формирование долгосрочной стратегии в условиях неопределенности» (*Самсонов Н.Ю., Крюков Я.В., Яценко В.А.*) http://www.iep.kolasc.net.ru/news/tezis_2018-1.pdf

18 «Радиационные технологии в сельском хозяйстве и пищевой промышленности: состояние и перспективы» (Обнинск, 26–28 сентября 2018 г.) – доклад «Возможности и условия применения технологии ионизирующего облучения зерна пшеницы и муки» (*Усенко Н.И., Отмахова Ю.С., Брызгин А.А.*) https://rirae.ru/images/events/2018/RT2018/Programme_RT2018_Obninsk_obl.pdf

19 VIII Всероссийский симпозиум по экономической теории (Екатеринбург, 26–28 сентября 2018 г.) – доклад «Корпоративная рента в реальном секторе экономики» (*Нефёдкин В.И.*)

20 II Форум полевых интервьюеров (Томск, 27–29 сентября 2018 г.) – доклад «Как сократить и удлинить интервью, и что после этого делать с данными» (*Черкашина Т.Ю.*)

21 VII Всероссийская научно-практическая конференция «Визуальные образы современной культуры: уральско-сибирские диалоги» (Омск, 27 сентября 2018 г.) – доклад «X, Y-матрицы в

урбанистическом дискурсе локальных городских сообществ» (Чупин Р.И., Оводова С.Н.)

22 Управление развитием крупномасштабных систем (MLSD'2018) (Москва, 1–3 октября 2018 г.) – доклад «Экономическое пространство в эпоху цифровой экономики: возможные тренды» (Сулов В.И., Басарева В.Г.) http://mlsd2018.ipu.ru/sites/default/files/program_ru.pdf

23 Всероссийская научно-практическая конференция «Информационно-телекоммуникационные системы и технологии (ИТСиТ-2018)» (Кемерово, 11–13 октября 2018 г.) – доклады «Управление инновациями в сфере информационных технологий: комплексный подход на основе методов системного анализа и нечеткой логики» (Пимонов А.Г., Раевская Е.А.) http://konferencijaitsit.sibscience.ru/files/Sbornik_ITSIT_2018.pdf. «Применение генетических алгоритмов для решения оптимизационной задачи расчета конструкции нежестких дорожных одежд» (Тайлакова А.А., Пимонов А.Г.) http://konferencijaitsit.sibscience.ru/files/Sbornik_ITSIT_2018.pdf

24 Юбилейная конференция, посвященная 55-летию ЦЭМИ РАН «Экономико-математическое моделирование: итоги и перспективы» (Москва, 16 октября 2018 г.) – доклад «Проблемы развития нефтегазового сектора России в контексте экономики знаний» (Крюков В.А.)

25 V Всероссийская научно-практическая конференция «Гуманитарные проблемы военного дела» (Новосибирск, 23 ноября 2018 г.) – доклад «Агрессия во взаимоотношениях военнослужащих: контент-анализ официального дискурса» (Альмухаметов Р.Ш.)

26 II Открытый российский статистический конгресс «Статистика – язык цифровой цивилизации» (Ростов-на-Дону, 4–6 декабря 2018 г.) – доклад «Методический подход к анализу субфедеральной бюджетной политики» (Сумская Т.В.)

Региональные

1 Научно-методическая конференция «Преподавание гуманитарных дисциплин в школе: традиции и инновации» (Новосибирск, 10 января 2018 г.) – доклад «Роль школьных музеев в образовательной среде (на примере Новосибирской области)» (Харченко И.И., Калашиникова К.Н., Новогранова Е.Г.)

2 Научно-познавательная конференция «Новосибирский Академгородок: прошлое, которым сильно настоящее» в рамках проведения культурно-исторического форума «Место силы и свободы. Академгородок» (Новосибирск, 10 марта 2018 г.) – доклад «Академ и академовцы: Общность места и людей» (Горяченко Е.Е.)

3 II Научно-практическая конференция «Промышленная автоматизация и информационные технологии на пути к «Индустрии 4.0» XX Сибирского промышленно-инновационного форума «ПРОМТЕХЭКСПО-2018» (Омск, 21 марта 2018 г.) – доклад «Необходимость сочетания процессов цифровизации экономики и внедрения новых технологических укладов» (Лизунов В.В.) <https://yadi.sk/d/E-ZJjTm33TcUdz>

4 Форум «Городские технологии» (Новосибирск, 6 апреля 2018 г.) – доклад «По результатам исследований в сфере цифровой экономики» (Маркова В.Д.)

5 Круглый стол «Цифровая экономика и геопространство» (Новосибирск, 25 апреля 2018 г.) – доклад «Основные тенденции интернет-маркетинга, как инструмента цифровой экономики» (Бурук А.Ф.) <http://geosib.sgugit.ru/wp-content/uploads/kongress/Программа-Экспоцентр.pdf>

6 XXXV Общее собрание АСДГ и конференция руководителей муниципальных образований Сибири и Дальнего Востока «Актуальные вопросы социально-экономического развития муниципальных образований на современном этапе муниципального строительства» (Новосибирск, 3 июня 2018 г.) – «Мониторинг социально-экономической ситуации в муниципальных образованиях России» (результаты опроса руководителей муниципальных образований)» (Горяченко Е.Е., Малов К.В.) <https://www.asdg.ru/about/struct/sobr/XXXV/programma2018.php>

7 «Региональная энергетическая политика» (Иркутск. 4–7 июня 2018 г.) – доклады «Оценка формирования и использования гидроэнергетической ренты Красноярского края» (*Кобалинский М.В.*), «Анализ и моделирование производства и потребления топлива, и энергии во взаимодействии с национальной экономикой России и ее регионов», «Роль цен и институциональных условий в обеспечении снижения энергоемкости ВВП в странах мира» (*Суслов Н.И.*), «Направления развития региональной энергетической политики восточных регионов России» (*Эдер Л.В.*) <http://isem.irk.ru/conferences/activities/%D0%A0%D0%AD%D0%9F-2018/>

8 МАК 2018. «Математики – Алтайскому краю» (Барнаул, 28 июня – 1 июля 2018 г.) – доклад «Проектирование институциональных условий эффективной реализации ресурсных мега-проектов с использованием игровой модели» (*Пляскина Н.И.*) <http://konf.asu.ru/math-altai/>

9 Форум представителей бизнес-сообщества, некоммерческих организаций, молодежных объединений города Нижневартовска и муниципальных образований восточной зоны Югры «Время новых возможностей» (Нижневартовск, 31 августа 2018 г.) – доклад «Оценка социально-экономической ситуации и межмуниципальное взаимодействие в городах Сибири и Дальнего Востока» (*Малов К.В.*) <https://www.asdg.ru/upload/programma-foruma-31-08-2018.pdf>

10 Актуальные вопросы современной науки (Томск, 24 октября 2018 г.) – доклад «Финансово-логистические модели международной электронной торговли крупнейших китайских компаний» (*Иванов Е.Ю.*) <http://perviy-vestnik.ru/%D0%90%D1%80%D1%85%D0%B8%D0%B2>

11 «Миграционные процессы в Сибири: опыт, перспективы, государственная политика» (Омск, 30–31 октября 2018 г.) – доклад «Кластерные инициативы: влияние миграционных процессов на трудовые ресурсы Омской области» (*Алещенко В.В.*) <http://www.oscsbras.ru/press-centr/konferentsii/mezhdunarodnaya-nauchno-prakticheskaya-konferentsiya-migratsionnye-protsessy-v-sibiri-opyt-perspekti/>

12 Научно-практический Круглый стол «Кузбасс-2035: стратегия и тактика развития в контексте формирования ответов

на вызовы минерально-сырьевому комплексу Востока России» (Новосибирск, 1 ноября 2018 г.) – доклад «О механизмах реализации Стратегии «Кузбасс-2035» (Фридман Ю.А.) <https://www.ieie.su/events/workshops/24-10-18.525.html>

13 Ломоносовские чтения на Алтае: фундаментальные проблемы науки и техники (Барнаул, 13–16 ноября, 2018 г.) – доклад «Финансовые основы местного самоуправления в Российской Федерации: анализ динамики» (Сумская Т.В.)

14 Стратегическая сессия «Создание межрегионального научно-образовательного центра (НОЦ) на территории Тюменской области, Ханты-Мансийского автономного округа – Югры, Ямало-Ненецкого автономного округа: организационная структура и программа работ» (Тюмень, 14 ноября 2018 г.) – доклад «Сырьевой регион в меняющемся мире. О «движении» вглубь недр, постижении глубин познания и раскрытии творческого потенциала населения» (Крюков В.А.)

15 Заседание Межрегиональной ассоциации руководителей предприятий (Новосибирск, 13 февраля 2018 г.) – доклад «По результатам исследований в сфере цифровой экономики» (Маркова В.Д.)

16 Семинар для малого и среднего бизнеса (Новосибирск, 27 февраля 2018 г.) – доклад «По результатам исследований в сфере цифровой экономики» (Маркова В.Д.)

17 Научно-практический семинар на тему «Вызовы цифровой трансформации: наука, образование, бизнес высоких технологий» (Новосибирск, 2 марта 2018 г.) – доклад «Агрессивное поведение интернета. Некоторые примеры» (Фёдоров А.А.) www.ieie.su/events/workshops/02-03-18.411.html

18 Открытый семинар исполнителей гранта РФФИ-РГО «Комплексная оценка вариантов формирования опорной транспортной сети Азиатской части России: ресурсные и социально-экономические возможности» (Новосибирск, 5 апреля 2018 г.) – доклад «Условия и качество жизни населения сибирских и дальневосточных городов» (Иванова В.В., Васильева А.А.) <https://www.ieie.su/events/workshops/05-04-18.438.html>

О СОТРУДНИЧЕСТВЕ ИНСТИТУТА С ВЫСШЕЙ ШКОЛОЙ

В 2018 г. 118 сотрудников Института продолжали активную преподавательскую работу по совместительству в российских вузах: Москвы, Санкт-Петербурга, Тюмени, Новосибирска, Красноярска, Омска, Кемерово, Барнаула и других городов, а также за рубежом¹.

Более 25 ведущих сотрудников Института принимают участие в работе Государственных аттестационных комиссий (председателями или членами комиссий) в различных сибирских вузах: НГУ, Новосибирском государственном аграрном университете, СГУПС, НГТУ, СибГУТИ, НГУЭиУ, Алтайском государственном университете (г. Барнаул), Кемеровском государственном университете, Кузбасском государственном техническом университете имени Т.Ф. Горбачева (г. Кемерово), Сибирском федеральном университете (г. Красноярск) и других.

На основе многолетнего опыта исследований в 2018 г. учеными Института разработаны программы ряда новых курсов, издано 13 учебно-методических пособий и 1 учебник (приложение 7).

Институтом продолжает осуществляться многогранная интеграция научной и учебной деятельности. В настоящее время у Института с рядом российских и зарубежных вузов заключены договора о творческом сотрудничестве, в их числе: Новосибирский национальный исследовательский государственный университет (НГУ); Национальный исследовательский Томский государственный университет (НИЦ ТГУ); Сибирский институт управления – филиал Российской академии народного хозяйства и государственной службы при Президенте Российской Федерации (СИУ РАНХиГС); Российский экономический университет имени Г.В. Плеханова» (РЭУ им. Г.В. Плеханова); Братский государственный университет (ФГБОУ ВО БрГУ); Новосибирский государственный технический университет (НГТУ); Санкт-Петербургский университет технологии, управления и экономики (СПбУТУиЭ); Кузбасский государственный технический универ-

¹ См. раздел «Международные связи».

ситет имени Т.Ф. Горбачева (КузТГУ); Университет национально-го и мирового хозяйства (Болгария, г. София); Белградский университет (Сербия, г. Белград).

Институтом с вузами созданы 2 научно-образовательных Центра: «Сибирский регион» (НГТУ) и «Исследования мезоэкономических систем» (НГУ).

Главным в этом направлении является сотрудничество с Новосибирским национальным исследовательским государственным университетом (приложение 10). Сотрудники Института преподают на экономическом факультете (отделения экономической кибернетики, социологии, менеджмента, дополнительного специального образования), на других факультетах: механико-математическом, физическом, факультете психологии, естественных наук, иностранных языков, геологии и геофизики, гуманитарном, журналистики; в Центре дополнительного образования НГУ. В НГУ преподают по совместительству более 90 сотрудников Института. Декан экономического факультета и его заместители по совместительству являются сотрудниками института. Ряд ведущих преподавателей ЭФ НГУ активно участвуют в исследованиях ИЭОПП СО РАН.

Сотрудничество Института с НГУ осуществлялось также в рамках издаваемого НГУ журнала, который с 2016 г. выходит под названием «Мир экономики и управления». Сотрудники Института являются членами редакционной коллегии, а также активными авторами статей данного журнала.

Студенты, магистранты, аспиранты НГУ проходят исследовательскую практику, включаясь в работу научных подразделений. Руководителями курсовых, дипломных работ, магистерских и кандидатских диссертаций является большинство научных сотрудников Института (приложение 10).

Тематика студенческих и аспирантских работ связана с конкретными направлениями научных исследований подразделений Института. Студенты отделения социологии ЭФ НГУ принимают активное участие в социологических обследованиях, экспедициях, проводимых сотрудниками отдела социальных проблем института.

Институт предоставляет аудитории для занятий, защиты выпускных квалификационных работ, возможность пользоваться библиотечным фондом, персональными компьютерами – в Институте совместно с ЭФ НГУ оборудовано 2 компьютерных класса.

Институт и ЭФ НГУ совместно продолжают участвовать в Федеральной программе подготовки управленческих кадров для организаций народного хозяйства Российской Федерации (так называемая "Президентская программа"), которая реализуется по двум направлениям: «Маркетинг в системе управления предприятием» и «Менеджмент инновационного бизнеса». Руководитель программы Маркова В.Д.

Среди слушателей этой программы научные сотрудники ряда институтов СО РАН, работники малых инновационных фирм, предприятий города.

В подготовке специалистов по Федеральной программе принимают участие сотрудники ряда научных подразделений Института: Маркова В.Д., Кузнецова С.А., Соломенникова Е.А., Кравченко Н.А., Юсупова А.Т., Алексеев А.В., Балдина Н.П., Горяченко Е.Е., Бабенко Т.И., Валиева О.В. и др., а также представители инновационных структур Академгородка.

Кроме НГУ сотрудники института ведут преподавательскую работу, выполняют совместные научные исследования, руководят подготовкой дипломных работ и магистерских диссертаций во многих вузах г. Новосибирска. Среди них:

- Сибирский университет потребительской кооперации;
- Новосибирский государственный университет экономики и управления;
- Сибирский институт управления – филиал Российской академии народного хозяйства и государственной службы при Президенте Российской Федерации;
- Новосибирский государственный технический университет;
- Сибирский государственный университет путей сообщения;
- Сибирский государственный университет геосистем и технологий;

- Новосибирская государственная архитектурно-строительная академия;
- Новосибирский государственный педагогический университет;
- Сибирский государственный университет телекоммуникаций и информатики;
- Сибирская академия финансов и банковского дела и др.

Сотрудники региональных подразделений Института, расположенных в гг. Красноярске, Омске, Кемерово, Барнауле, также активно сотрудничают с вузами, где занимают должности деканов, заведующих кафедрами, руководят исследовательской и дипломной практикой студентов. Они преподают в качестве профессоров и доцентов целый ряд дисциплин и спецкурсов экономического и социального профиля в следующих вузах:

- Сибирском федеральном университете;
- Омском государственном университете;
- Омском государственном техническом университете;
- Омском филиале Всероссийского заочного финансово-экономического института;
- Алтайском государственном университете;
- Кузбасском государственном техническом университете;
- Кемеровском институте (филиале) Российского государственного торгово-экономического университета;
- Сибирской академии государственной службы при Президенте Российской Федерации (Алтайский филиал) и др.

Ряд преподавателей экономических факультетов вузов г. Новосибирска – члены диссертационных советов ИЭОПП СО РАН. В то же время сотрудники Института являются членами диссертационных советов вузов сибирского региона: Троцкий А.Я. – член диссертационного совета по защите докторских диссертаций по экономике (АлтГУ); Новикова Т.С. – член диссертационного совета по защите диссертаций на соискание ученой степени кандидата и доктора экономических наук при ИЭОПП СО РАН; Корель Л.В. – член регионального диссертационного совета при Новосибирском архитектурно-строительном университете; Баранов А.О., Клисторин В.И., Коломак Е.М., Тагаева Т.О., Новикова Т.С. и другие являются членами диссертационного совета в НГУ.

В 2018 г. была продолжена деятельность созданных Институтом совместно с НГУ структурных подразделений экономического факультета:

- лаборатории моделирования и анализа нестационарных процессов в экономике (рук. Сулов В.И.);
- исследовательского центра продовольственной безопасности экономического факультета (рук. Отмахова Ю.С.);
- лаборатории исследования эффективности воздействия макроэкономической политики на экономическую динамику с учетом институциональных ограничений (рук. Баранов А.О.).

Сотрудники Института из региональной лаборатории социально-экономических исследований Алтайского края приняли участие в работе Центра социально-экономических исследований и региональной политики при Алтайском госуниверситете: Троцкий А.Я. (директор Центра), Сергиенко А.М., Родионова Л.В., Перекаренко Ю.А., Сундеева М.А.

По инициативе этой лаборатории в 2017 г. была создана базовая кафедра по экономической и социальной политике Института экономики и организации промышленного производства СО РАН в Алтайском государственном университете (зав. базовой кафедрой Сергиенко А.М.).

ИЭОПП СО РАН является базовой научной организацией для 8 кафедр НГУ.

Проводились научные исследования с вузами в рамках договоров о долгосрочном сотрудничестве с Институтом, а также в рамках совместных проектов. В их числе:

– «Государственное и муниципальное управление в СФО» по договору о сотрудничестве с Сибирским институтом управления РАНХиГС при Президенте Российской Федерации (Новоселов А.С., Маршалова А.С.);

– «Мобильность жителей Новосибирской области», инициативный исследовательский проект кафедры общей социологии ЭФ НГУ и Центра маркетинговых исследований «Инфоскан» (Черкашина Т.Ю.);

– «Мониторинг оценки студентами качества преподавания», проект НГУ (реализуется в рамках программы повышения международной конкурентоспособности российских вузов

ТОП-100»): опросы: выпускников СУНЦ НГУ и выпускников НГУ (Мосиенко Н.Л., Иванова В.В.);

– «Технология создания совместной образовательной деятельности педагогов, обучающихся и их родителей», проект оформлен «Протоколом о намерениях между Специализированным научным центром Новосибирского государственного университета (СУНЦ НГУ) и ИЭОПП СО РАН (Харченко И.И.).

Кроме того, сотрудники Института в рамках проектов, по которым были получены гранты образовательными организациями, участвовали в выполнении исследований в качестве руководителей и исполнителей. Среди них:

- «Перспективы формирования цифровой экономики в Красноярском крае: приоритетные направления, технологии, кадры» краевого государственного автономного учреждения «Красноярский краевой фонд поддержки научной и научно-технической деятельности», СФУ, 2018 (Шишацкий Н.Г., Брюханова Е.А. – исполнители)

- «Развитие механизмов трансфера знаний и технологий в высокопроизводительных отраслях экономики, как основы модернизации стратегии инновационного развития Красноярского края в условиях цифровизации экономики» краевого государственного автономного учреждения «Красноярский краевой фонд поддержки научной и научно-технической деятельности», СФУ, 2018 (Поподько Г.И. – исполнитель)

- «Методологические подходы к типологизации современных процессов урбанизации территорий ресурсных регионов Сибири и моделирование влияния уровня ключевых факторов урбанизации на инновационно-технологическое, экономическое и социокультурное развитие региона (на примере Красноярского края)», СФУ, 2017–2018 гг. (Гольд М.В. – исполнитель)

- «Миграция сельской молодежи в Алтайском крае: анализ динамики и механизмов сокращения на основе комплексного измерения социального положения и активности», Алтайский ГУ, 2017–2018 гг. (Сергиенко А.М. – руководитель; Перекаренко Ю.А., Родионова Л.В. – исполнители)

- «Системные трансформации в агропромышленных регионах с различным центропериферийным положением в контексте развития территориально-отраслевой структуры экономики

России» Алтайский ГУ, 2018–2020 гг. (Троцковский А.Я., – руководитель; Сергиенко А.М., Сундеева М.А., Перекаренко Ю.А, Родионова Л.В. – исполнители)

- «Исследование социально-экономического развития Алтайского края в различные периоды экономической нестабильности», Алтайский ГУ, 2018–2020 гг. (Троцковский А.Я. – руководитель; Сергиенко А.М., Сундеева М.А. – исполнители)

- «Разработка подхода к измерению инновационного фактора на макроэкономическом уровне: методология, инструментарий, оценка (на примере зарубежных стран и России)», НГТУ, 2016–2018 гг. (Лавровский Б.Л. – руководитель; Горюшкин Е.А., Шильцин Е.А. – исполнители)

- «Государственно-частное партнерство как инструмент социально-экономического развития территории: сложившиеся практики, экономические и институциональные возможности и ограничения, направления совершенствования (на примере Новосибирской области)», НГУ, 2018–2019 гг. (Алексеев А.В. – руководитель)

- «Социолингвистический анализ урбанистического дискурса городских сообществ (на примере города Омска)», Омский ГУ, 2018–2019 гг. (Чупин Р.И. – руководитель)

В течение 2018 г. сотрудники Института участвовали в реализации совместного образовательного проекта НГУ и Хэйлунцзянского университета (г. Харбин).

В течение отчетного года сотрудники Института участвовали в работе различных комиссий по развитию высшей школы и экономического образования в школах:

- Мкртчян Г.М. – член учебно-методических объединений по классическому университетскому экономическому образованию;

- Пимонов А.Г. – директор «Международного образовательного центра КузГТУ – Arena Multimedia», ведущий эксперт предметной комиссии по проверке экзаменационных работ ЕГЭ и ГВЭ по информатике и ИКТ (Департамент образования и науки Кемеровской области);

- Маркова В.Д. – член Совета по развитию высшей школы при правительстве Новосибирской области; член региональной комиссии по организации подготовки управленческих кадров (Президентская программа);

- Лизунов В.В. – член Совета по научно-исследовательской и инновационной деятельности Министерства образования Омской области;

- Гарафутдинова Н.Я. – председатель Совета по дополнительному образованию при Совете ректоров вузов г. Омска;

- Коломак Е.А. – член экспертной группы Совета по науке Министерства науки и высшего образования РФ.

В рамках проведения Дней науки – 2018 сотрудниками ИЭОПИ СО РАН были проведены семинары, деловые игры, лекции для старшеклассников, студентов, преподавателей и представителей общественности (см. раздел «Конференции, семинары, выставки»), в их числе:

- Полянская М.Н. Лекция «Образовательные траектории и профессиональное самоопределение современной молодежи» была прочитана 4 мая 2018 г. в рамках городских дней науки для учащихся социально-гуманитарного класса МБОУ «Гимназия № 3» г. Новосибирска (Академгородок).

- Харченко И.И. Лекция на тему «Образовательные траектории и профессиональное самоопределение современной молодежи» для учащихся МБОУ СОШ № 112 г. Новосибирска. Лекция была прочитана 26 апреля 2018 г. в рамках проведения городских дней науки.

- Горяченко Е.Е. – участие в проведении научно-познавательной конференции «Новосибирский Академгородок: прошлое, которым сильно настоящее», в рамках проведения культурно-исторического форума «Место силы и свободы. Академгородок» (Новосибирск, 10 марта 2018 г.).

В 2018 г. сотрудники Института, которые по совместительству преподают в вузах, приняли участие в организации и проведении ряда студенческих конференций различного уровня, конкурсов, олимпиад.

Среди них:

- 56-ая Международная научная студенческая конференция, г. Новосибирск, 23–24 апреля 2018 г., НГУ (секция «Социология»: Горяченко Е.Е., Мосиенко Н.Л., Малов К.В. – члены экспертного совета; Черкашина Т.Ю. – научный руководитель секции); (секция «Региональная экономика: социально-экономи-

ческие и экологические проблемы»: Тарасова О.В. – участие в организации);

- Всероссийская студенческая олимпиада «Я – профессионал», направление «Социология», проводимая НИУ «Высшая школа экономики» и НГУ (Черкашина Т.Ю. – участие в организации; Горяченко Е.Е., Мосиенко Н.Л., Иванова В.В. – подготовка вопросов для олимпиады);

- Мосиенко Н.Л. – организация и проведение очного этапа Всероссийской олимпиады школьников по обществознанию; Мосиенко Н.Л., Иванова В.В., Малов К.В. – разработка вопросов для муниципального этапа);

- Сибирская междисциплинарная школа цифровых исследований «Погружаясь в Digital», НГУ, 16 апреля 2018 г. (Маркова В.Д. – докладчик);

и другие.

ЭКСПЕДИЦИОННЫЕ РАБОТЫ

В 2018 г. были реализованы следующие экспедиционные исследования (приложение 9).

1. Экспедиционный проект «Самоорганизация населения в русских и татарских селах Поволжья и Сибири: семейные практики хозяйствования и местное самоуправление».
Руководитель – *к.соц.н. Фадеева О.П.*

Проект реализован при финансовой поддержке РФФИ. Грант РФФИ № 17-03-00464-ОГН.

Цель и задачи исследования – выявить и обобщить универсальные и специфические практики самоорганизации экономической жизни, местного самоуправления и социокультурного развития поволжских и сибирских сельских поселений. Задачи проекта: 1) обобщение формальных и неформальных практик местного самоуправления, гражданского участия и солидарности разных групп сельских сообществ, актуализированных ценностно-культурных норм и традиций коллективного действия, способствующих компенсации дефицита муниципальных бюджетов и сохранению локальных институций и устойчивости сельских поселений; 2) анализ сложившихся внутри сельских сообществ

конфликтов интересов, процессов отчуждения сельских жителей, действующих механизмов преодоления инерции социального разобщения и распада поселенческой инфраструктуры, роли формальных и неформальных лидеров в удержании целостности локальной среды и сбережении сельской идентичности; 3) структурирование видов и организационных особенностей семейного предпринимательства в поволжских и сибирских селах; 4) оценка потенциала, специализации и ресурсной обеспеченности семейных хозяйств в разных типах сельских поселений Поволжья и Сибири, различающихся сложившейся ситуацией на локальных рынках труда.

Основные результаты исследования. В 2018 г. под руководством О.П. Фадеевой было проведено три раунда экспедиционных исследований, нацеленных на изучение способов самоорганизации населения в русских и татарских селах Поволжья и Сибири.

С 22 июня по 2 июля исследование проходило в 5 сельских районах Пензенской области (Шемышейский, Городищенский, Кузнецкий, Каменский, Сосновоборский районы). Было обследовано 12 населенных пунктов, проведено более 30 интервью. В том числе 10 углубленных интервью состоялись с главами и специалистами сельских администраций, 8 – с руководителями социальных учреждений (сельских школ, домов культуры и детских садов), 7 – с фермерами и другими представителями предпринимательского корпуса, 4 – с религиозными (мусульманскими и православными) деятелями. В фокусе внимания находились сложившиеся в разных этнокультурных сообществах практики хозяйствования сельских семей; механизмы решения повседневных проблем жизнеобеспечения территорий; ситуация на локальных рынках труда, виды и география отходничества (трудовой миграции) местного населения; эффективность работы муниципальных органов власти в развитии сельских поселений; ресурсы и практики самоорганизации сельских жителей, солидарность и способы сохранения этнических традиций, роль неформальных лидеров в мобилизации внутренних и внешних возможностей; участие представителей сельского бизнеса и религиозных общин в социальной, культурно-досуговой и спортивной жизни села.

С 29 по 31 августа исследование продолжилось в Мамонтовском районе Алтайского края. Его цель – мониторинг хозяйственной деятельности основных агропроизводителей района, а также оценка перспектив и проблем начала уборочной кампании, сложившейся ситуации в корпоративном и фермерском сегментах с учетом падения закупочных цен на продукцию растениеводства и животноводства, отставания графика созревания основных сельскохозяйственных культур, сложнейших погодных условий. Особое внимание было уделено вопросам эффективности мер текущей аграрной политики, которые проводят власти региона и РФ, с точки зрения алтайских производителей. Были выявлены основные параметры рассогласования действий властей разных уровней в контексте развития сельскохозяйственной отрасли: усиление бюрократизации и излишнего контроля при выделении средств поддержки происходит на фоне общего ослабления регуляторных (в том числе арбитражных) действий и гарантий государства в стабилизации продовольственных рынков и создания условий устойчивого развития аграрной сферы и выстраивания справедливых взаимоотношений между разными игроками рынка: производителями – заготовителями (зернотрейдерами) – переработчиками – торговлей.

С 8 по 12 октября экспедиционное исследование 2018 г. завершилось сбором эмпирического материала в двух районах Томской и Новосибирской областей (в Томском и Колыванском районах соответственно), в том числе в 14 селах. Оно было направлено на сравнительное изучение институтов самоуправления и самоорганизации в русских и татарских селах, расположенных в сибирских регионах, работы социально-культурных объектов в сельских населенных пунктах с разным этническим составом, условий жизни и занятости местных жителей, существующих возможностей для развития малых форм хозяйствования, личных подсобных хозяйств населения и сельских территорий в целом. Было проведено 27 глубинных интервью с представителями муниципальных органов власти, владельцами фермерских и личных подсобных хозяйств, руководителями школ и сельскохозяйственных предприятий, религиозными деятелями, старожилыми и старостами сел.

2. Экспедиционные проект «Состояние человеческого потенциала молодежи и факторы его конвертации в человеческий капитал (на региональном уровне)». Руководитель – к.соц.н. – Харченко И.И.

Источник финансирования – грант РФФИ и Правительства Новосибирской области № 18-411-540007 (AAAA-A18-118062790089-7).

Для более эффективного использования полученного дополнительного источника финансирования задачи экспедиции были расширены в направлении сбора эмпирической информации для выполнения Проекта Плана НИР XI.179.1.2. (0325-2019-0015) «Условия и стимулы формирования и реализации человеческого потенциала населения в трудовой и образовательной сферах» (научный руководитель к.соц. н. И.И. Харченко).

В соответствии с утвержденными планами в 2018 г. были выполнены экспедиционные работы по сбору эмпирической социологической информации в Новосибирской области. Работы проводились с 6 по 11 ноября 2018 г. на территории Маслянинского района (р.п. Маслянино, с. Малая Томка, с. Мамоново, с. Пайвино) и с 27 ноября по 16 декабря 2018 г. в Искитимском районе (г. Искитим, р.п. Линёво, р.п. Чернореченский, с. Лебедевка, с. Шибково, с. Старый Искитим, с. Евсино).

Участники экспедиции в Маслянинском районе: Харченко И.И., Арсентьева Н.М., Калашникова К.Н., Сулейманова Ф.Г., Новогранова Е.Г. Участники экспедиции в Искитимском районе: Харченко И.И., Калашникова К.Н., Сулейманова Ф.Г., Полянская М.Н., Анисимов Р.С., Гвоздева Е.С. В разработке инструментария и его пилотаже помимо членов экспедиционного отряда участвовали Гвоздева Г.П., Братющенко С.В., Полянская М.Н.

Методы сбора эмпирической информации: анкетный опрос экономически активного населения 16-45 лет (выборка построена по принципу референтных групп); полуформализованное интервью с экспертами в сферах управления, образования, социальной сфере, в бизнесе-сообществе; фокус-группы с учащейся и экономически активной молодежью (до 30 лет); наблюдение за социальной ситуацией в муниципальных районах в городской и сельской местности Новосибирской области.

Цель и задачи исследования: 1) изучение особенностей процесса конвертации человеческого потенциала молодежи в человеческий капитал (на региональном уровне), выявление характеристик этого процесса и оценка его результатов с точки зрения задач развития отечественной экономики и общества; 2) поиск эмпирических объектов и сбор эмпирической информации для описания разных этапов образовательных, трудовых и профессиональных траекторий жизненного самоопределения молодежи как конкретных форм конвертации человеческого потенциала в человеческий капитал; 3) отслеживание состояния системы общего и профессионального образования, изучение практик непрерывного образования, трудовых практик, социального самочувствия населения, участия в гражданских инициативах, практик социального поведения населения в условиях цифровизации общества и экономики и ряд других.

В ходе экспедиции проведены:

1) Опрос экономически активного населения в возрасте 16–45 лет по анкете «Человеческий потенциал и социальное самочувствие населения». В двух муниципальных районах опрошено 479 человек. В 2019 г. запланировано продолжение данного опроса среди экономически активного населения Новосибирской городской агломерации.

2) Опрос родителей школьников по анкете «Возможности развития личности школьников и их жизненные перспективы». Всего разными техниками было опрошено 506 родителей (заполнение бумажной анкеты, телефонного опроса, опроса в Интернете с помощью Google-формы, самозаполнением анкеты на родительском собрании). Телефонный опрос проведен в г. Новосибирске и городской агломерации, выполнен фирмой ООО «Элснат», специализирующейся на телефонных опросах. Данные объединены в один массив.

3) 17 формализованных интервью с экспертами – представителями органов управления, специалистами в области образования, с экспертами в области молодежной политики, службы занятости населения, работодателями и руководителями кадровых служб предприятий/организаций.

4) Фокус-группы с представителями молодежи для описания разных траекторий и стратегий жизненного самоопределения: две фокус-группы со специалистами («белые воротнички»), одна фокус-группа с квалифицированными рабочими («синие воротнички»), одна фокус-группа с предпринимателями малого бизнеса. Также проведены две фокус-группы в Новосибирске с выпускниками новосибирских вузов, прошедших зарубежные стажировки образовательные и/или практические (для каждой категории фокус-группа проводилась по сценарию, учитывающему особенности группы).

Основные результаты исследования.

1) Результаты опроса родителей школьников по анкете «Возможности развития личности школьников и их жизненные перспективы» показали следующее. Большинство опрошенных в целом хорошо отзывались о школе, где учится их ребенок (дети), но весьма критично оценили результаты проводимых в стране образовательных реформ. При этом родители предъявляли запрос на повышение качества школьного образования, на снижение формализма в учебном процессе, на повышение профессионализма учителей, а также они заинтересованы в расширении направлений дополнительных занятия, развивающих интересы школьников. Подавляющее большинство родителей были уверены, что в современном российском обществе материальное положение семьи не является решающим для возможностей интеллектуального развития детей, также не обязательно для этого жить в крупном городе. Гораздо важнее, по их мнению, способности ребенка и его стремление учиться, а также усилия семьи, направленные на развитие детей, культурный уровень и образование родителей, а также качество школьного образования. Было выявлено неоднозначное отношение родителей к смартфонам, планшетами и другим электронным устройствам. Мнения родителей разделились на три почти равные группы: о том, что «гаджеты» приносят больше пользы в учебе и общем развитии; что приносят больше вреда; что необходим постоянный контроль со стороны родителей в этом вопросе. Опрошенные родители очень высоко оценили важность высшего образова-

ния для жизненного успеха в современном обществе. Соответственно, велико и желание родителей, чтобы у их ребенка/детей было высшее образование: 62% опрошенных советуют своему ребенку-старшекласснику поступать в вуз, окончив 11-й класс. При этом 77% уверены, что высшее образование важно («очень важно» + «скорее важно») для достижения жизненного успеха. В большинстве семей и сам старшеклассник, и родители предпринимают множество дополнительных усилий для успешного поступления в вуз. Для реализации этих планов в семье идет процесс концентрации всех ресурсов (семьи и ближайшего социального окружения).

Отвечая на вопрос «Что Вы советуете своему ребенку-старшекласснику учитывать при выборе будущей профессии и профессионального образования?», родители на первое место поставили самореализацию (чтобы соответствовала талантам, способностям и интересам ребенка, позволяла расти в профессиональном плане и др.), а остальное зачастую предоставляли старшеклассникам выбирать самостоятельно. Однако профессии, которые родители желают своим детям, как правило, не относятся к технологичным, редко к научным, а «завязаны» на обслуживании жизненных потребностей населения.

Опрашивая родителей, мы выявили оценки условий, необходимых для полноценного развития детей в Новосибирской области. Большинство опрошенных (61%) считают, что их дети смогут получить хорошее образование после окончания школы; но 15% считают, что для этого лучше уехать в перспективные точки притяжения; 24% затруднились ответить. Также родители достаточно высоко оценивают возможности и условия для реализации в профессии и достойной жизни в Новосибирской области для своих детей после получения диплома (69%). Еще 16% респондентов считают, что это зависит от многих условий (полученной ребенком профессии, его личностных качеств, ситуации на рынке труда, жилищных условий семьи и пр.).

Предварительные результаты на данных только телефонного опроса родителей были представлены на международной

конференции: XVIII Международная научная конференция «Модернизация России: приоритеты, проблемы, решения», 20–21 декабря 2018 г., Москва. Организаторы: Министерство науки и высшего образования РФ, РЭУ им. Г.В. Плеханова, ИНИОН РАН, ВЭО России, Владимирский государственный университет имени А.Г. и Н.Г. Столетовых. На секции «Цифровая трансформация науки и высшего образования в контексте Национальной технологической инициативы и Стратегии научно-технологического развития России» сделан доклад Харченко И.И. «Образовательные интересы и профессиональная ориентация старшеклассников: динамика, условия, факторы».

2) Предварительные результаты проведенного социологического обследования по анкете «Человеческий потенциал и социальное самочувствие населения» показали, что опрошенные жители, представляющие экономически активное население молодого и среднего возраста муниципальных районов, замечают позитивные изменения на территории проживания. Жители отмечали развитие учреждений социальной сферы, спорта, благоустройство территории, повышение безопасности жизни (чаще об этом говорили проживающие в районных центрах и других рабочих поселках, чем в селах). Вместе с тем выявлено, что повышающиеся потребности населения требуют более высокого качества и разнообразия рабочих мест и их большей доходности, лучшего качества медицинского обслуживания, возможностей для непрерывного образования взрослых, развития социальной инфраструктуры, включая учреждения культуры современного уровня в сельской местности, решение экологических проблем. Не всегда перспективы экономического развития отдельных территорий в муниципальных районах люди связывали с позитивными ожиданиями. На примере поселков городского типа выявлено, что одновременно с перспективами создания новых рабочих мест в сегменте крупного бизнеса люди опасаются ухудшения экологической ситуации и неравноценности условий хозяйствования для малого бизнеса. На примере малого города (из которого можно легко добраться до областного центра) молодые участники опроса находили немало аргумен-

тов в пользу привлекательности проживания в малом городе. В числе таких аргументов называли семейные, природно-географические, социально-экономические, культурные, а также возможность реализации профессиональной карьеры в государственном секторе и в бизнесе.

Опрошенные жители наиболее удовлетворены: семейной жизнью, отношениями с близкими и друзьями. Средний уровень удовлетворенности – возможностями проявить свои способности, получить образование, повысить квалификацию, своими жилищными условиями, проведением свободного времени и условиями для воспитания детей. Низкий уровень удовлетворенности – материальной обеспеченностью и возможностями хорошо зарабатывать.

Выявлен потенциальный и в настоящее время мало востребованный интерес заметной части молодежи и более старшего поколения к участию в общественных инициативах. Заметный резерв социального развития территории выявлен в повышении доверия населения к органам власти. Как молодое, так и старшее население трудоспособного возраста активно использует информационные технологии, онлайн информационные Интернет-ресурсы, онлайн, государственные и другие услуги в работе, учёбе и повседневной жизни. Подавляющее большинство имеют в домашнем пользовании компьютеры и мобильные средства связи с выходом в Интернет, другие электронные устройства. Потребность в непрерывном образовании у многих взрослых связана с происходящей в обществе и экономике цифровизацией.

Представленные результаты являются новыми и позволяют отслеживать ситуацию в системе образования и сфере занятости в динамике. Благодарность за оказанное содействие работе и отдельные результаты экспедиционного исследования с акцентом на специфику района были высланы главам администраций территориальных образований, в которых проходила социологическая экспедиция (в администрации Маслянинского района, Искитимского района, г. Искитима).

3. Экспедиционное исследование в рамках проработки проекта «Енисейская Сибирь» совместно с сотрудниками СФУ (г. Красноярск) по муниципальным образованиям Арктической зоны Красноярского края в городах: Норильск, Дудинка, Игарка, село Туруханск, Красноярск (2–13 июля 2018 г.).

Участники экспедиции: Малов В.Ю., Тарасова О.В., Мельникова Л.В. (Отдел территориальных систем); Шишацкий Н.Г. (Отдел прогнозирования экономического развития Красноярского края).

Цель исследования – изучение вопросов создания взаимосвязанных производств и инфраструктуры в Арктической зоне Красноярского края в рамках реализации комплексного инвестиционного проекта «Енисейская Сибирь» и развития Енисейского макрорегиона.

Результаты исследования. Проведены круглые столы с местными администрациями и представителями бизнеса. Заключительное совещание проведено в Министерстве экономики и регионального развития Красноярского края. Участниками экспедиции отмечен существующий разрыв территории Енисейской Сибири в меридиональном направлении: все инвестиционные инициативы мегапроекта сконцентрированы на юге Красноярского края, малая доля из них «упадет» на территорию республик Хакасия и Тыва, отдельно существуют арктические проекты Норильского никели, полностью ориентированные на работу с Северным морским путем. Таким образом, недостатком проекта является недоиспользование водного транспортного маршрута и недостаточное проектное наполнение территорий среднего течения Енисея.

Особым направлением исследования севера Красноярского края явился анализ феномена существования и развития арктических городов и перспектив трансформации структуры расселения. По результатам поездки проведен семинар в отделе Территориальных систем ИЭОПП СО РАН.

Поддержана инициатива продолжения исследования в южной части Енисейской Сибири – с посещением гг. Абакана, Кызыла, Минусинска, Абазы, сёл Хакасии и Тывы.

ИЗДАТЕЛЬСКАЯ ДЕЯТЕЛЬНОСТЬ

ИЭОПП СО РАН имеет редакционно-издательский отдел и полиграфическую базу, на которой издаются монографии, сборники научных трудов, журнал «Регион: экономика и социология» и другие материалы (приложение 5 и 6).

Институт является соучредителем двух журналов: Всероссийского экономического журнала «ЭКО» – Экономика и организация промышленного производства (выходит 12 раз в год); и Всероссийского научного журнала «Регион: экономика и социология» (выходит 4 раза в год).

В состав редколлегии журналов входят 12 иностранных ученых.

Всероссийский экономический журнал «ЭКО» в 2018 г. в своих 12 выпусках традиционно отражал наряду с результатами фундаментальных исследований наиболее острые и актуальные проблемы экономической жизни России и ее регионов.

В № 1 (тема «Королевства кривых зеркал»), открывающем очередной год, обсуждаются развилки и дальнейшие пути развития отечественной и мировой экономики.

Как показано авторами настоящего номера, не так уж много неожиданностей и развилок нас может ожидать впереди. Среди важнейших причин – «цивилизационные особенности России» (статья Зубкова К.И.) – сформировавшийся не сегодня и продолжающийся в российском пространстве процесс воспроизводства «компонентов западного капитализма за счет ресурсов добуржуазного общества». Этот процесс послужил «структурным прототипом советской модели модернизации» и остается основой той модели формирования связей по линии «общество – государство», которая возникает в настоящее время. Разница, пожалуй, лишь в том, что современный модернизационный процесс питается из двух источников – из ресурсов не только добуржуазного, но и того общества, которое мы пытались строить на протяжении 70 с небольшим лет в XX столетии. Если российская империя послужила прототипом советской модели модернизации, то теперь и последняя вносит свой «могучий» вклад в современные трансформационные процессы.

К числу общих черт современного модернизационного процесса, несомненно, можно отнести низкий приоритет «развития принципа индивидуальности» (по Витте С.Ю.), доминирование принципа распределения «по справедливости» (см. интервью Кордонского С.Г. и Моляренко О.А.), а также всеобщее распространение договорных отношений (не «по закону», а «по понятиям»). Все эти черты и особенности в рамках общественного устройства нанизаны на своеобразную сословную структуру, основанную на конкуренции за доступ к ресурсам.

Доминирование одних сословий (групп влияния) над другими обеспечивается не только близостью к тому, кто решает, «кому сколько положено», но и монополией на «образ реальности», формируемый в той системе показателей и отчетных данных, которые «задают» желаемое видение социально-экономических процессов. Эти «статистические показатели являются объектами управления со стороны государства и муниципалитетов» (статья Моляренко О.А.).

Следующий номер журнала (№ 2) посвящен теме «Прирастим человеческий капитал!».

Труд (точнее, человек – носитель навыков и умений) является и целью, и одним из основных источников роста благосостояния и отдачи от использования капитала. Позиция авторов номера состоит в том, что «механической» подмены понятий (вместо трудовых ресурсов – «человеческий капитал») недостаточно. Понятие «человеческий капитал» значительно шире и содержательнее, чем «труд» и «трудовые ресурсы» при традиционном подходе, присущем индустриальной экономике и нашедшем отражение в таблицах «Затраты – выпуск». Именно поэтому, например, возникает необходимость развития и адаптации подобной методологии для межотраслевых оценок и сопоставлений. Как считают авторы номера (статья Баранова А.О. и Слепенковой Ю.М.), остро стоит проблема учета пропорций распределения валовой продукции в экономике между конечным потреблением, накоплением и промежуточным потреблением. Переход к понятию «совокупное накопление» (которое включает и человеческий капитал) абсолютно меняет представления о потенциале развития российской экономики.

Макроэкономический анализ, свидетельствующий о невнимании к вопросам формирования и накопления человеческого капитала, подтверждается и микроэкономикой. Так, «кадровые процессы в легкой промышленности идут вразрез со стратегическими планами развития отрасли» (статья Коленниковой О.А.). Доминирует «классическая затратная экономика» – перемены идут стихийно, и их движителем по-прежнему является дешевый труд. Ориентация на рост «человеческого капитала» и отдачу от него невозможна без внимания ко всем экономическим субъектам – от индивидуальных предпринимателей до крупных корпораций. Необходимость такого подхода отражает возросшую значимость отдельного человека и его внутреннего мотивационного «облика».

С темой «Гонки на выживание» вышел 3-й номер журнала. В непростых условиях перманентного кризиса россияне все больше усилий и энергии тратят на поиск возможностей хотя бы поддерживать приемлемый уровень жизни (статья Баркова С.А., Гавриленко О.В., Маркеевой А.В., Свердликовой Е.А.). Но это во многом сродни догоняющему развитию – как только ты приблизился к поставленной цели, она оказывается гораздо дальше, чем предполагалось. Такой путь «развития» никогда не позволит выйти в лидеры (разве что при сочетании уникальных внешних условий).

«Стартовые условия» благополучия (в виде бесплатно приватизированного жилья в 1990-е годы) постепенно сходят на нет, и на подходе «новые бедные» (статья Черкашиной Т.Ю.). Авторы настоящего номера журнала пытаются восполнить пробелы в данной области и способствовать формированию адекватных подходов с целью учета особенностей бедности различных слоев и групп населения. А именно, семей с детьми (прежде всего неполных и многодетных) (статья Гришиной Е.Е.), людей пожилого возраста (статья Кузнецовой П.), инвалидов (статья Хасановой Р.Р. и Макаренцевой А.О.).

Насколько устойчивы и, тем более, адаптируемы к возникающим изменениям и новым реалиям арктические и северные проекты Сибири? Какие подходы и направления представляются наиболее логичными и наиболее вероятными? Этому посвящен четвертый номер журнала.

Отправной основой анализа проблем связности является изучение проблем и перспектив развития Арктической зоны

Красноярского края (статья Шишацкого Н.Г., Брюхановой Е.А. и Матвеева А.М.). Эта территория располагает возможностями реализации целого ряда уникальных ресурсных проектов – добычи угля, полиметаллов, драгоценных металлов, а также имеет перспективы развития добычи углеводородов. Однако реализация этого потенциала сдерживается неразвитостью транспортной инфраструктуры и ее сезонным характером. Между тем у «соседей» – в Тюменской Арктике «медленно, но верно» развивается наземная коммуникационная инфраструктура – железные дороги и круглогодичные автодороги с твердым покрытием (статья Безрукова Л.А.).

Тема № 5 – «Сибирский интернационал». В статье «Национальное и религиозное разнообразие регионов Сибири» авторы (Буфетова А.Н., Коломак Е.А., Хржановская А.А.) отмечают, что «нормы и правила вырастают из истории, традиций и культуры, определяя разнообразие в институциональной среде» (к этому перечню следует добавить пространство и связанные с ним формы и способы ведения хозяйственной деятельности). Как представляется, история изучения и применения данных особенностей прошла непростой путь эволюции – как в России в целом, так и на обширных территориях земель «за камнем» (или «Большой Сибири» – от Урала до Тихого океана).

Вопрос о роли и месте форм традиционного хозяйствования в современной экономике решается с учетом широкого спектра общих норм и правил, лежащих в основе современного общества (прежде всего системы гуманистических ценностей). Именно тема «максимально возможного сближения нормативной базы, учитывающей интересы коренных народов, и практики правоприменения законов в отношении их реальной защиты» рассматривается в статье Ерохиной Е.А. Только при выполнении этого условия можно говорить о развитии форм традиционного хозяйствования как основы сохранения идентичности народов «тайги». Велика роль в движении по этому пути доминантной этнокультуры (статья Попкова Ю.В. и Тюгашева Е.А.) и народа – ее носителя. На пространствах Азиатской России доминирующее положение на протяжении длительного времени занимают русские, что и определяет в целом современную этническую картину (статья Семенова М.А.).

В № 6 (тема – «Новая карта Сибири») ставятся вопросы к «Концепции пространственного развития Российской Федерации до 2025 года».

Веселова Э.Ш. обсуждает выделение крупных зон – макрорегионов в свете территориальных диспропорций, усилившихся после распада СССР. В дискуссиях, представленных в данном номере, большинство авторов высказывались в пользу не сокращения, а увеличения числа регионов. «Чтобы этот рост был достаточно устойчивым, таких центров должно быть не менее десятка. Концентрация 50% экономического роста всего в семи регионах – это довольно ненадежная конструкция, которая может очень быстро обрушиться при неблагоприятной конъюнктуре» (П. Чистяков).

Юрпалов С. предупреждает: «Не надо создавать макрорегионы “сверху”. Они уже существуют и функционируют как территориальные системы со сложившимися внутренними связями».

Бухарова Е.Б. обсуждает формирование новой парадигмы регионального развития России на основе специализации макрорегионов, объединяющих несколько субъектов Федерации. Исторический опыт, релевантный этой задаче, имеется. В 1960–1970 гг. крупные опорные зоны экономического развития создавались вне официально существующих административно-территориальных границ – в рамках территориально-производственных комплексов (ТПК). Именно так шло освоение Сибири в советские годы, когда формировалась ее хозяйственная специализация, инфраструктурный каркас. Лучший пример – Саянский ТК 1. Базовыми отраслями здесь были электроэнергетика и цветная металлургия. Такие проекты возможны только в плановой экономике. В рыночной экономике хозяйственные связи устанавливаются совершенно по-другому, и нужно искать какие-то новые механизмы согласования интересов и выстраивания кооперационных цепочек в ходе реализации крупных проектов.

Крюков В.А. в статье «Наше будущее – сетевые структуры» отметил: дирижистское, государственное начало в большей или меньшей степени характерно для всех стран Европы и Азии (в меньшей мере – для США), не говоря уже о дореволюционной России, где основным катализатором и двигателем процессов продвижения, например на Восток, была государственная политика (как тут не вспомнить о сооружении Великой Сибирской же-

лезной дороги). Никто, кроме государства, не может осуществить серьезные инвестиции для крупных инфраструктурных проектов. По вопросу о проблемах экономической науки Крюков В.А. отметил, что «грантовая» система, ориентированная на краткосрочные работы, по сути, вступает в конфликт с требованиями фундаментального подхода. Но без фундаментальных заделов рано или поздно вы не сможете качественно выполнять эти гранты. О роли ИЭОПП СО РАН сказано следующее: «У нас, повторю, очень выигрышная позиция, мы просто обязаны стать центром большой сетевой структуры на востоке страны. Территория востока страны – это уникальный полигон для того, чтобы убедительно и содержательно представлять разрабатываемые нами подходы и идеи. Именно в этом качестве нас видят и зарубежные коллеги».

В № 7 (тема «Сибирь. От заселения к расселению») обсуждается трансцендентное состояние общества, когда «От экономики, базирующейся на человеке как производственном факторе, мы, похоже, уже ушли, а к экономике, в основе которой находился бы человек со всем многообразием его желаний и устремлений, – еще не пришли» (Крюков В.А.).

Статья Исупова В.А. «Урбанизация Сибири: взгляд историка» посвящена исследованию основного тренда исторического процесса урбанизации Западной Сибири в течение нескольких столетий, вплоть до середины XX века. Показано возникновение первых поселений на территории Западной Сибири, представлен процесс постепенной их трансформации в городские поселения. Заселение и расселение побуждалось политическими и технологическими импульсами, главные из которых – строительство и обслуживание железной дороги, развитие первичных секторов российской и советской экономик. Большинство городов Западной Сибири и в первой половине XX века нельзя было назвать городами в полном смысле этого слова.

Бурматов А.А. исследовал влияние увеличения численности населения городов, концентрации населения в крупных городах и распространения городского образа жизни на сельскую местность. Отмечены позитивные и негативные последствия процесса урбанизации для общества и сельского населения Западной Сибири. Выяснилось, что стагнация городов часто становилась следствием моноспециализации и специализации на переработке

сельскохозяйственного сырья, неизбежно приводящая к остановке в развитии.

В № 8 (темой «Разрыв не дает уйти в отрыв») ставятся вопросы распределения прав и полномочий в рамках внутригосударственного устройства.

Статья Попова Р.А., Пузанова А.С. и Полиди Т.Д. «Контуры новой государственной политики по отношению к городам и городским агломерациям России» продолжает тему № 6. В статье отмечается интересный и потенциально опасный в социально-политических отношениях переход от «списочной» поддержки на общих принципах к более дифференцированному подходу, учитывающему особенности разных типов моногородов.

Клисторин В.И. и Сумская Т.В. в статье «Бюджетные проблемы крупного города» (на примере г. Новосибирска) обсуждают факторы и условия, определяющие концентрацию населения и экономической активности в крупнейших городах и агломерациях Российской Федерации. Выясняется, что расходы собственно городского бюджета не превышают 1/3 общих расходов бюджетной системы на данной территории. Анализ бюджета г. Новосибирска позволил выявить основные тенденции динамики бюджетных показателей. Выполнена оценка структуры бюджета города как с точки зрения его обеспеченности доходами, получаемыми непосредственно на территории, так и с позиций зависимости от средств, передаваемых из регионального бюджета. Кроме того, проанализированы возможности использования бюджетных ресурсов для выявления основных направлений расходования средств на территории г. Новосибирска.

Красников Н.Г. в статье «Линия развития наукограда Кольцово» обсуждает необычный вопрос: Почему рабочий поселок Кольцово не стремится получить статус города? Как конкурирует с близлежащими Новосибирском и Академгородком за трудовые ресурсы? Автор делится с читателями опытом решения трудных проблем, межбюджетных отношений региональных субъектов разного уровня.

В № 9 (тема «Госбюджет: как, кому и сколько?») рассматриваются отношения в области государственных финансов. Авторы отмечают, что комплексная оценка эффективности бюджетных расходов во многих случаях возможна лишь путем проведения

аудита эффективности... и предполагает не только проведение огромной подготовительной работы, включая разработку специальной методики, но и привлечение ведущих отраслевых экспертов, и проведение обширных мониторинговых исследований» (интервью Валеева А.Р.). Очевидно, однако, что специальные методики лишь в малой степени помогают «обмануть рынок» и обеспечить рост эффективности расходов.

Вовлечение граждан в процесс управления обустройством городских общественных пространств стало одним из предметов очередного указа президента, предусматривающего, в частности, "создание механизма прямого участия граждан в формировании комфортной городской среды, увеличение доли граждан в решении вопросов развития городской среды, до 30%" (статья Капогузова Е.А. и Ковеченковой А.А.). «...Финансовые потоки перетекают больше в центр, чем возвращаются обратно. Минимальный процент возврата из федерального бюджета характерен для нефтегазодобывающих автономных округов и крупных экономически развитых субъектов РФ ... поступления из малого числа регионов образуют значительную часть налоговых доходов федерального бюджета» (статья Климанова В.В., Еремина Д.А. и Михайлова А.А.).

Тематика № 10 концентрируется на социально-экономическом развитии территории – от отдельного муниципалитета до региона, страны и межгосударственных коалиций. За базовый регион взята Бурятия. К сожалению, в настоящее время экономика и социальная сфера Бурятии «не отличаются положительными или опережающими тенденциями роста», а «статус пограничных районов не дает никаких бонусов и преференций муниципальным образованиям, а наоборот, накладывает дополнительные нагрузки и затраты, многие из которых связаны с реализацией федеральных компетенций» (статья Атанова Н.И.). При этом многие реализованные ранее решения сегодня, в иной экономической ситуации, оказываются плохо работающими, а то и порождают дополнительные проблемы, что видно на примере электроэнергетики региона. Приходится констатировать, что последняя «находится в предкризисном состоянии» из-за слишком высокой доли крупнейшего генерирующего источника (Гусиноозерской ГРЭС) (статья Борисова Г.О.). Следует заметить, что и потенциал человеческого капитала Бурятии

на протяжении длительного времени недоиспользуется. Даже, несмотря на сдвиг системы подготовки кадров «...в пользу высшего образования, что привело к ускоренному росту численности студентов вузов и количества специалистов с высшим образованием» (статья Бюраевой Ю.Г.). Многие из них не видят перспектив приложения полученных знаний, навыков и умений в экономике и социальной сфере региона.

Для преодоления этой и целого ряда других проблем региона необходимы в первую очередь значительные инвестиции, что подтверждается детальными специализированными расчетами (статья Баранова А.О., Дондокова З.Б.-Д., Павлова В.Н. и Сулова В.И.). Ключевыми вопросами в этой ситуации являются источники инвестиций и те проекты, благодаря которым может быть обеспечена приемлемая социально-экономическая динамика Республики Бурятия.

В центре внимания публикаций № 11 – разгосударствление и скорейшая приватизация угольной отрасли. Снижение числа занятых привело к увеличению нагрузки на региональный бюджет – поддержание социальной сферы и непрофильных видов деятельности, оплата различных услуг требовали всё больше и больше денег. При этом единственным их надежным источником были добыча угля и производство металла. Понимание этого обстоятельства вылилось во всемерную поддержку со стороны власти, прежде всего, темпов наращивания добычи минерального сырья. Причем дело пошло столь быстро, что обострились проблемы экологии, порой из-за открытия новых и новых разрезов оказывались нарушенными транспортные коммуникации. В результате наблюдается «выкачивание природно-сырьевых ресурсов и ухудшение эколого-экономических характеристик региона, вызванных повышением “экологоемкости” регионального экспорта, что создает долгосрочные угрозы ...» (статья Кудряшовой И.А., Балаганской Е.Н., Ворониной Л.И.).

Внутренний потенциал роста социально-экономической эффективности, который возник при смене формы собственности на энергосырьевые активы, очень быстро себя исчерпал. Приходится констатировать, что, если «...в 2005 г. по ВРП на душу населения регион был лидером Сибирского федерального округа и входил в “двадцатку” ведущих субъектов РФ... то к

2018 г. по удельному ВРП он пропустил вперед почти всех своих сибирских соседей и на 30% отстал от среднего по России уровня» (статья Просекова А.Ю., Федуловой Е.А., Рады А.О., Кононовой С.А., Алабиной Т.А.).

«...Единственно верным направлением движения вперед для Кемеровской области является путь гармонизации развития базовых отраслей и территории» (статья Крюкова В.А., Фридмана Ю.А., Речко Г.Н., Логиновой Е.Ю.).

С цифровой экономикой связываются как колоссальные опасения, так и далеко идущие ожидания. И те, и другие, по сути, вызваны тем, что экономика на основе информационно-цифровых платформ ведет к изменению сложившегося разделения труда, в котором некоторые из ныне «отстающих» видят для себя неплохие шансы занять достойное место. Этой тематике посвящен № 12 (тема «Всепроникающая цифра»).

Всероссийский научный журнал «Регион: экономика и социология» специализируется на публикации научных работ в области региональной экономики и региональной экономической социологии.

Всего в отчетном году была опубликована 51 работа. Авторами стали 117 человек: из них 45 штатных научных работников ИЭОПП СО РАН, статьи которых в основном отражают результаты исследований по плану научно-исследовательских работ; 34 – из числа научно-преподавательских работников российских университетов; 2 – зарубежные ученые. В отчетном году продолжалось сотрудничество журнала с университетами страны. Из общего объема публикаций 9 статей подготовлены учеными университетов.

В научных статьях представлены как анализ уже проведенных реформ и приоритетов развития регионов страны, так и рекомендации для дальнейших изменений. К важнейшим предложениям авторов относятся определение направлений экономической политики, наиболее существенно влияющих на экономический рост в регионах, рекомендации в отношении демографической политики. Предлагаются направления формирования целостной системы управления региональным и муниципальным развитием. Определяются принципы конкурентного

сотрудничества между территориями, которые способствуют экономическому развитию.

Особое внимание в опубликованных статьях уделяется актуальным вопросам пространственного развития. В статье Е.А. Коломак, В.А. Крюкова, Л.В. Мельниковой, В.Е. Селиверстова, В.И. Сулова и Н.И. Сулова («Стратегия пространственного развития России: ожидания и реалии», № 2) представлена позиция ИЭОПП СО РАН относительно начала разработки Стратегии пространственного развития РФ, содержания различных вариантов концепции этой стратегии и ее структуры, детально рассматриваются концептуальные дефекты последних версий Концепции Стратегии пространственного развития РФ и Структуры Стратегии пространственного развития РФ. Л.В. Мельникова задается вопросом («Теоретические аргументы и эмпирическое знание в стратегическом планировании», № 2) подтверждения теоретических посылок, неявно содержащихся в основополагающих документах стратегического планирования, эмпирическими данными. Показано, что несмотря на новейшие достижения региональной науки, действующая региональная политика остается в рамках теоретических концепций XX века.

В современной экономике большое значение имеет научно-технологическое развитие. В статье Г.А. Унтуры («Стратегическое партнерство в научно-технологической сфере регионов (на примере Новосибирского научного центра СО РАН)», № 4) рассматриваются предпосылки создания стратегических партнерств в научно-технологической сфере России и Сибири и проблемы, с которыми оно сопряжено, выявлены особенности кооперации в рамках междисциплинарных и инновационных проектов Новосибирского научного центра СО РАН, направленной на повышение результативности российской науки и развитие экономики Сибири. Особое значение имеет сотрудничество с центрами коллективного пользования и инжиниринговыми центрами на разных этапах создания технологий полного цикла. В работе Н.А. Кравченко, С.А. Кузнецовой, А.Т. Юсуповой, С.Р. Халимовой и Н.П. Балдиной («Развитие высокотехнологичного бизнеса в Сибири: проблемы и перспективы», № 2) оценивается состояние высокотехнологичных и наукоемких предприятий в регионах Сибирского федерального округа, выявляются проблемы и

перспективы их развития. Показано, что роль высокотехнологичного и наукоемкого бизнеса в Сибири пока невелика, он формирует менее 10% региональной экономики. Наиболее благоприятны условия для развития компаний «новой экономики» в регионах с развитой научной и образовательной базой.

Как показано в статье В.Н. Лексина и Б.Н. Порфирьева («Правовая среда и региональная действительность», № 4), специфика современной социально-экономической ситуации, состояния и перспектив развития регионов и муниципальных образований в России во многом определяется правовой средой. Правовая среда, как и региональная действительность современной России специфичны и, вероятно, не имеют аналогов в мире ни по генезису, ни по трендам функционирования, ни по их последствиям. В своей статье А.Н. Швецов («Структурные преобразования муниципального пространства: обоснование целесообразности и оценка эффективности», № 4) рассматривает комплекс научно-прикладных вопросов о смысле и основаниях, содержании и последствиях структурных преобразований муниципального пространства. Обсуждаются концептуальный подход, критерии и методические основы системной оценки предпосылок и эффективности подобных преобразований.

В работе Ю.Г. Лавриковой, В.В. Акбердиной («Приоритеты и механизмы межрегиональных взаимодействий: опыт уральских регионов в проекте «Арктический вектор Уральского созвездия», № 4) анализируется особая роль межрегиональных взаимодействий в региональном развитии. Показано, что эволюция представлений о роли межрегиональных связей для достижения синергетического эффекта на макроэкономическом уровне убедительно доказывает востребованность механизмов взаимодействия регионов для развития экономики страны.

Наряду с вопросами межрегионального взаимодействия были опубликованы работы, в которых анализируются проблемы развития отдельных регионов страны. А.Я. Троцковский и Ю.А. Перекаренко («Алтайский край в условиях экономической нестабильности: ключевые тренды и особенности развития», № 1) приводят результаты мониторинга социально-экономического развития Алтайского края в условиях экономической нестабильности, делают вывод, что экономика края оказалась более адап-

тированной к структурному кризису по сравнению с «среднероссийским» регионом. В своей статье И.П. Глазырина, Р.В. Фаттахов, А.В. Делюга, П.В. Строев и А.А. Григоров («Байкальский регион: «экологическая цена» экономического роста», № 1) анализируют эколого-экономические процессы в Байкальском регионе. Показывается, что удельное негативное воздействие на окружающую среду в отношении разных видов загрязнителей может очень существенно различаться по субъектам Федерации. Необходимо стимулировать переход на наилучшие доступные технологии, создание новых «зеленых» и высокотехнологичных секторов экономики с минимальным негативным воздействием на природную среду. В статье Т.Н. Гаврильевой, Т.С. Мостаховой, С.И. Бояковой, Н.П. Яковлевой и Р.И. Бочевой («Компенсация ущерба коренным малочисленным народам Якутии от промышленного освоения территории», № 3) исследован опыт проведения этнологической экспертизы в Якутии, оценена эффективность этого института защиты прав коренных малочисленных народов Севера при реализации крупных инвестиционных проектов. На примере Республики Бурятия теоретические и практические аспекты определения рекреационной ренты на региональном уровне рассматриваются в статье Э.Д. Санжеева («Региональные подходы к экономической оценке рекреационной ренты (на примере республики Бурятия)», № 4), обосновывается необходимость исследования рекреационной ренты как источника самофинансирования туристской отрасли, определена стоимость рекреационных ресурсов республики на основе рентного подхода.

В 2018 г. был опубликован цикл статей, посвященных 60-летию ИЭОПП СО РАН. В статье В.А. Крюкова («Изучение экономики Сибири: преемственность и комплексность», № 2) рассматриваются подходы к анализу и определению направлений развития Сибири, которые разрабатывались в Институте в течение 60 лет. Разработанные подходы находятся в русле современных представлений пространственной экономики и позволяют анализировать синергетические эффекты, которые возникают вследствие интеграции отдельных территорий. Е.А. Коломак и С.А. Суспицын («Развитие методологии теоретических и прикладных исследований пространственных систем», № 3) дают

характеристику основным результатам исследований пространственных систем, к которым относятся развитие теории территориально-производственных комплексов, разработка методологии прогнозирования и анализа развития проблемных регионов, моделирование и прикладные исследования социально-экономического развития Сибири и Севера России в системе межрегиональных межотраслевых и межуровневых взаимосвязей и др. В статье А.С. Новоселова и А.С. Маршаловой («Научная школа регионального управления», № 4) предлагаются основные направления формирования концепции регионального и муниципального управления в современных условиях, которые включают учет экономических интересов и противоречий развития экономики региона, разработку институциональной системы управления региональным развитием, оценку эффективности управления экономикой региона.

В рамках международного сотрудничества опубликованы статьи ученых из Великобритании.

Журнал сохранил в отчетном году позиции ведущего научного периодического издания по проблемам территориального развития, региональной политики и управления, экономической социологии. По показателю суммарного числа цитирований в РИНЦ журнал «Регион: экономика и социология» относится к числу журналов с высоким уровнем цитирования.

Публикации журнала используются в практической работе ряда федеральных министерств, аппарата полномочного представительства Президента РФ в Сибирском федеральном округе, в администрациях регионов, в научно-преподавательской и студенческой среде, в экспертном сообществе.

Ведущие ученые ИЭОПП СО РАН являются главными редакторами и членами редакционных коллегий рассмотренных выше журналов, а также членами редакционных коллегий 32 российских научных журналов (приложение 12). Кроме того, 10 сотрудников Института являются членами редакционных коллегий 13 зарубежных журналов (см. раздел «Международные научные связи»).

Приложение 1
Сведения о тематике научных исследований и финансировании ИЮИП СО РАН на 01.01.2019 г.

Количество тем (проектов), по которым проводились исследования (в скобках указано количество тем, законченных в отчетном году)									
Всего	Президентские гранты	Государственные научно-технические программы (ФЦП)	По грантам*			По международным проектам	По договорам с российскими заказчиками	По соглашениям с зарубежными партнерами**	По «базовым» проектам и программам Отделений РАН
			РНФ	РФФИ, РГО	зарубежным				
45(16)	-	-	1	13 (8)	-	-	8 (8)	2	21
Финансирование в отчетном году (тыс. руб.)									
172147,9	-	-	1500	7500,0	-	-	2071,2	-	161076,7

* Полный список грантов дан в приложении 8.

** Российско-китайский проект «Региональное развитие и сотрудничество Сибири и Северо-Востока Китая»; Российско-венгерский проект «Роль науки, НИОКР и инноваций в региональном развитии Центральной Европы и России».

Приложение 2

Сведения о выполнении ИЭОПП СО РАН количественных показателей индикаторов эффективности фундаментальных научных исследований в 2018 году

Индикатор	Единица измерения	2018 год	
		План	Фактическое исполнение
Количество публикаций в ведущих российских и международных журналах по результатам исследований	единиц	117*	270
Количество публикаций в мировых научных журналах, индексируемых в базе данных «Сеть науки» (WEB of Science) и Scopus	единиц		WEB of Science 19 Scopus 37
Доля исследователей в возрасте до 39 лет в общей численности исследователей	%		27,6
Число охраняемых объектов интеллектуальной собственности:			
зарегистрированных патентов в России в 2011–2017 гг.	единиц		5
зарегистрированных патентов за рубежом	единиц	–	–
Внутренние затраты на исследования и разработки (на одного исследователя)	тыс. руб.		928,6

* Этот показатель по Государственному заданию Минобрнауки России – количество научных публикаций в Российских и международных журналах, индексируемых в WEB of Science, Scopus, РИНЦ.

Численность штатных сотрудников, работающих в ИЭОПП СО РАН на 01.01.2019 г.

Научное учреждение	Общая численность	В том числе научных сотрудников	Из них:					Молодых специалистов, принятых на работу в 2018 г.	Обучающиеся в ИЭОПП СО РАН	
			членов РАН		докторов наук	кандидатов наук	научных сотрудников без степени		аспиранты очно / заочно	доктoранты
			академиков	членов-корреспондентов РАН						
1	2	3	4	5	6	7	8	9	10	11
ИЭОПП СО РАН	269* (49)	165** (28)	1	2	41	86	31	0	20/-	1

В скобках указано:

* Число молодых сотрудников до 35 лет – 49 человек.

** Число молодых научных сотрудников до 35 лет – 28 человек.

С В Е Д Е Н И Я
о публикациях сотрудников ИЭОП СО РАН на 01.01.2019 г.

Моно- гра- фии	Число публикаций *			Патент	Число охранных документов
	Статьи в рецензируе- мых журналах	Доклады в сборниках международ- ных конфе- ренций**			
		отечест- венные	зарубеж- ные		
1	2	3	4	5	6
17	241	29	272(248)	В соответ- ствии с ха- рактером научной деятельно- сти инсти- тут патентной службы не имеет	<p>Зарегистрированные программы для ЭВМ и базы данных</p> <ul style="list-style-type: none"> • Модельно-программный комплекс прогно- зирования укрупненных финансовых потоков по отраслям и регионам страны. Зарегистрировано в Реестре программ для ЭВМ 30.09.2011 г. (Свидетельство № 2011617654). • Система мониторинга и анализа деятельно- сти регионального кластера. Зарегистрировано в Реестре баз данных 14.12.2011 г. (Свидетельство № 2011620873). • База данных «InnoWaste». Зарегистрировано в Реестре баз данных 14.10.2013 г. (Свидетельство № 2013621345).

					<ul style="list-style-type: none"> ● Программный комплекс «ПАВИСЭР». Зарегистрировано в Реестре программ для ЭВМ 15.01.2014 г. (Свидетельство № 2014610632). ● Программный комплекс «ПАВИСЭР-М». Зарегистрировано в Реестре программ для ЭВМ 02.03.2017 г. (Свидетельство № 2017612641). <p style="text-align: center;">Внутренние базы данных:</p> <ul style="list-style-type: none"> ● База данных по экономической информации, созданная на основе данных, предоставляемых (закупаемых) сотрудниками института. Расположена в сети института на FTP-сервере. Защищена "паролем" доступом. ● Электронный каталог отечественных и зарубежных книг. ● База данных трудов сотрудников института. ● База данных изданий института. ● База данных отчетов НИР сотрудников института.
--	--	--	--	--	--

* В приложении 7 список публикаций.

** Количество докладов, тезисов в сборниках международных конференций и конференций с международным участием, в скобках – только в сборниках международных конференций.

ОТЧЁТ
о выполнении планов издательства Института
за 2018 год

Издательские планы	План выпуска на 2018 г.		Опубликовано в 2018 г.	
	количество работ	объём, п. л.	количество работ	объём, п. л.
Всего:	15	317,0	20	375,0
в том числе:				
Монографии	8	217,0	10	247,0
Сборники научных трудов	1	31,0	1	31,0
Препринты	–	–	1	2,5
Авторефераты докторских и кандидатских диссертаций	–	–	–	–
Журнал «Регион: экономика и социология»	4	50,0	4	75,0
Оперативно-информационные материалы	2	19,0	2	19,5

**Перечень публикаций ИЭОПП СО РАН в 2018 году,
изданных на участке оперативной полиграфии**

Монографии и сборники научных трудов

1. **Монография.** Ермилов А.П. Власть и экономические отношения: деятельностный подход (объём 19,5 п.л., тираж 250 экз.)¹.
2. **Монография.** Коллектив авторов: Бултонов М.А., Воронов Ю.Р., Ершов Ю.С., Ионова В.Д., Капкайкина О.А., Малов В.Ю., Мелентьев Б.В., Микоян А.П., Панкова Ю.В., Соколова А.А., Тарасова О.А., Филаткина Н.Н. Ситуационная комната как элемент организации экспертного сообщества: задачи планирования и прогнозирования / под ред. д.э.н. Г.А. Унтуры (объём 16,25 п.л., тираж 150 экз.).
3. **Монография.** Баранов А.О., Музыка Е.И., Павлов В.Н. Оценка эффективности инновационных проектов с использованием опционного и нечетко-множественного подходов (объём 42 п.л., тираж 150 экз.).
4. **Монография.** Вальтух К.К. Закон социально-экономического развития. Теория исследования мировой статистики. Часть I (объём 33,75 п.л., тираж 52 экз.).
5. **Монография.** Вальтух К.К. Закон социально-экономического развития. Теория исследования мировой статистики. Часть II (объём 27,5 п.л., тираж 52 экз.).
6. **Восток России: проблемы освоения – преодоления пространства:** [Сб.] / под ред. академика РАН В.В. Кулешова, чл.-корр. РАН В.А. Крюкова (объём 31 п.л., дополнительный тираж 50 экз.).
7. **Монография.** Коллектив авторов. Мир Арктики. Том 1. Возможности и ограничения / под ред. чл.-корр. РАН В.А. Крюкова, к.э.н. А.К. Криворотова (объём 21,25 п.л., тираж 200 экз.).
8. **Монография.** Казанцев К.Ю., Ягольницер М.А. Бренд как составная часть интеллектуального капитала компании: оценка и управление стоимостью (объём 6,75 п.л., тираж 150 экз.).
9. **Монография.** Коллектив авторов. Мир Арктики. Подходы и практики. Том 2 / под ред. чл.-корр. РАН В.А.Крюкова, к.э.н. А.К. Криворотова (объём 23,25 п.л., тираж 200 экз.).

¹ Монография по плану 2017 г. издана в январе 2018 г.

10. Монография. Коллектив авторов: Новоселов А.С., Маршалова А.С., Бурматова О.П., Сумская Т.В., Волянская Т.В., Кулаев А.П., Казак А.А., Афанасьев М.Ю., Ковалева Г.Д., Костин А.В., Гулакова О.И., Шевелев А.А., Фридман Ю.А., Речко Г.Н., Логинова Е.Ю., Троцковский А.Я., Наземцева Ю.Ю., Перекаренкова Ю.А., Папело В.Н., Кофтун Б.А., Голошевская А.Н., Горяченко Е.Е., Малов К.В., Василенко В.А. Стратегическое управление региональным и муниципальным развитием / под ред. д.э.н. А.С. Новоселова, д.э.н. В.Е. Селиверстова (объем 31 п.л., тираж 500 экз.).

11. Монография. Коллектив авторов. Мир Арктики. Человек и социум. Том 3 / под ред чл.-корр. РАН В.А. Крюкова, к.э.н. А.К. Криворотова (объем 25,5 п.л., тираж 300 экз.).

Оперативно-информационные материалы

1. **Сергеева Л.А.** Отчёт о научной и научно-организационной деятельности за 2017 год (объём 15,25 п.л., тираж 100 экз.).

2. **Кулешов В.В.** Главное не преувеличивать, но и не уменьшать уже сделанного (объём 4 п.л., тираж 60 экз.).

Журналы

1. Регион: экономика и социология, № 1–4 (объём 75 п.л., общий тираж 1221 экз.).

**ПЕРЕЧЕНЬ ПУБЛИКАЦИЙ
СОТРУДНИКОВ ИНСТИТУТА В 2018 ГОДУ**

МОНОГРАФИИ

1. Баранов А.О. Оценка эффективности инновационных проектов с использованием опционного и нечетко-множественного подходов / А.О. Баранов, Е.И. Музыко, В.Н. Павлов ; Рос. акад. наук, Сиб. отд-е, ИЭОПП СО РАН. – Новосибирск : Изд-во ИЭОПП СО РАН, 2018. – 335 с. – Примечание: DOI: 10/15372/EPRF20180101 ; http://lib.ieie.nsc.ru/docs/2018/BaranovMuzykoPavlov2018Ocenka_effektivnosti_innovacion_proektov.pdf
2. Вальтух К.К. Закон социально-экономического развития. Теория исследования мировой статистики / Рос. акад. наук, Сиб. отд-е, ИЭОПП СО РАН. – Новосибирск : Изд-во ИЭОПП СО РАН, 2018. – Ч. 1. – 538 с. http://lib.ieie.nsc.ru/docs/2018/Valtuh2018Zakon_socialno-economich_razvitiya_Ch1.pdf
3. Вальтух К.К. Закон социально-экономического развития. Теория исследования мировой статистики / Рос. акад. наук, Сиб. отд-е, ИЭОПП СО РАН. – Новосибирск : Изд-во ИЭОПП СО РАН, 2018. – Ч. 2. – 441 с. http://lib.ieie.nsc.ru/docs/2018/Valtuh2018Zakon_socialno-economich_razvitiya_Ch2.pdf
4. Казанцев К.Ю. Бренд как составная часть интеллектуального капитала компании: оценка и управление стоимостью / К.Ю. Казанцев, М.А. Ягольницер ; [науч. ред. А.В. Алексеев] ; Рос. акад. наук, Сиб. отд-е, Ин-т экон. и организации пром. пр-ва СО РАН. – Новосибирск : Изд-во ИЭОПП СО РАН, 2018. – 107 с. <http://lib.ieie.nsc.ru/docs/2018/KazantsevYagolnits2018Brend.pdf>
5. Коломак Е.А. Городская система современной России / ИЭОПП СО РАН. – Новосибирск : Изд-во ИЭОПП СО РАН, 2018. – 143 с. http://lib.ieie.nsc.ru/docs/2018/Kolomak2018Gorodskaya_sistema_sovremennoy_Rossii.pdf
6. Маркова В.Д. Цифровая экономика : учебник. – М. : ИНФРА-М, 2018. – 186 с. – (Высшее образование: Бакалавриат). – Примечание: DOI: 10.12737/textbook_5a97ed07408159.98683294
7. Механизмы новой индустриализации в Омской области: теоретические и прикладные вопросы кластерного развития : коллективная монография [Электронный ресурс] / [В.В. Алешенко, О.А. Алешенко, Н.Я. Гарафутдинова и др.] ; под ред. В.В. Карпова ; Омский науч. центр СО РАН, ИЭОПП СО РАН. – Электрон. текст. дан. (3,98 Мб). – Омск : ИЦ "Омский науч. вестник", 2018. – 1 электрон. опт. диск (CD ROM) [209 с.]. – Примечание: Систем. требования : операц. система Microsoft Windows; процессор Pentium 100; оператив. память 64 Mb; монитор SVGA 800x600; устройство чтения CD/DVD/ROM; мышь. – Загл. с этикетки диска. ISBN 978-5-91306-088-4.
8. Мир Арктики : в 3-х т. Т. 1: Возможности и ограничения / под ред. В.А. Крюкова, А.К. Криворотова ; Ин-т экон. и организации пром. пр-ва СО

РАН, Всерос. экон. журнал "ЭКО". – Новосибирск : Изд-во ИЭОПП СО РАН, 2018. – 337 с.

9. Мир Арктики : в 3-х т. Т. 2: Подходы и практики / под ред. В.А. Крюкова, А.К. Криворотова ; Ин-т экон. и организации пром. пр-ва СО РАН, Всерос. экон. журнал "ЭКО". – Новосибирск : Изд-во ИЭОПП СО РАН, 2018. – 369 с.

10. Мир Арктики : в 3-х т. Т. 3: Человек и социум / под ред. В.А. Крюкова, А.К. Криворотова ; ИЭОПП СО РАН, Всерос. экон. журнал "ЭКО". – Новосибирск : Изд-во ИЭОПП СО РАН, 2018. – 404 с.

11. Ситуационная комната как элемент организации экспертного сообщества: задачи планирования и прогнозирования / [М.А. Бульонков, Ю.П. Воронов, Ю.С. Ершов и др.] ; под ред. Г.А. Унтуры ; Рос. акад. наук, Сиб. отд-е, ИЭОПП СО РАН. – Новосибирск : Изд-во ИЭОПП СО РАН, 2018. – 259 с. http://lib.ieie.nsc.ru/docs/2018/Situacionnaya_komnata.pdf

12. Социальный контроль и институциональные изменения в сфере производства государственных услуг : монография [Электронный ресурс] / [Е.А. Капогузов, И.А. Ветренко, Р.И. Чупин и др.] ; под общ. ред. Е.А. Капогузова ; М-во обр. и науки РФ, Омский гос. ун-т им. Ф.М. Достоевского. – Электрон. текстовые дан. – Омск : ОмГУ им. Ф.М. Достоевского, 2018. – 1 электрон. опт. диск (CD-ROM) ; 12 см. – Примечание: Миним. системные требования: процессор с частотой 1,3 ГГц или выше ; ОЗУ 512 Мб ; Microsoft Windows XP/Vista/7/8/10 ; Adobe Acrobat Reader 8.0 и выше ; CD-ROM; мышь. – ISBN 978-5-7779-2220-5.

13. Стратегическое управление региональным и муниципальным развитием / [А.С. Новосёлов, А.С. Маршалова, О.П. Бурматова и др.] ; под ред. А.С. Новосёлова, В.Е. Селиверстова ; Рос. акад. наук, Сиб. отд-е, ИЭОПП СО РАН. – Новосибирск : Изд-во ИЭОПП СО РАН, 2018. – 495 с.

14. Стратегия социально-экономического развития АПК Сибирского федерального округа в условиях глобализации и интеграции : монография / [П.М. Петрушевич, И.В. Щетинина, Н.И. Кашеваров и др.] ; под ред. П.М. Першукевича, Л.В. Тю ; СибНИИЭСХ СФНЦА РАН. – Новосибирск, 2018. – 315 с.

15. Управление развитием. Методология регионального стратегирования : монография / [В.И. Сарченко, Н.Г. Шишацкий, А.В. Лаптева и др.] ; под науч. ред. В.И. Сарченко, Л.А. Оборина ; М-во обр. и науки РФ, Сиб. фед. ун-т, ИЭОПП СО РАН, Сиб. гос. ун-т науки и технологий им. акад. М.Ф. Решетнева, Рос. инженерная акад., Группа строит. компаний "Красстрой". – Красноярск : СФУ, 2018. – 600 с.

16. Усенко Н.И. Структурные и качественные трансформации на российском рынке пищевой продукции : монография / Н.И. Усенко, Ю.С. Отмахова, В.М. Позняковский ; М-во обр. и науки РФ, Новосиб. гос. ун-т, Экон. фак., Исслед. центр продовольственной безопасности. – Новосибирск : ИПЦ НГУ, 2018. – 182 с.

17. Формирование и использование человеческого капитала в современной экономике / [А.О. Баранов, Г.П. Литвинцева, А.В. Корицкий и др.] ; под ред. Г.П. Литвинцевой ; М-во науки и высш. обр. РФ, Новосиб. гос. тех. ун-т, ИЭОПП СО РАН. – Новосибирск : Изд-во НГТУ, 2018. – 314 с.

СТАТЬИ В РЕЦЕНЗИРУЕМЫХ ЖУРНАЛАХ

1. An Evaluation of the Prospects for the Creation of the Northern Latitudinal Transport Corridor / Iu.Sh. Blam, V.A. Kryukov, V.Iu. Malov, A.N. Tokarev, V.N. Churashev // *Problems of Economic Transition*. – 2018. – Vol. 60, № 1–3. – P. 23–38. – Примечание: DOI: 10.1080/10611991.2018.1456196

2. Bekareva S.V. Arctic energy resources as an economic growth factor: evidence from Alaska, USA / S.V. Bekareva, E.N. Meltenisova, A. Guerreiro // *International Journal of Energy Economics and Policy*. – 2018. – Vol. 8, № 4. – P. 1–12. – <https://www.econjournals.com/index.php/ijee/article/view/6385/3779>

3. Gluschenko K. Measuring regional inequality: to weight or not to weight? // *Spatial Economic Analysis*. – 2018. – Vol. 13, Is. 1. – P. 36–59. – Примечание: DOI: 10.1080/17421772.2017.1343491 ; <https://www.tandfonline.com/eprint/Wx8Gv57EYkXB2bbwmzjZ/full>

4. Kalugina Z.I. The drivers of and barriers to rural reindustrialization / Z.I. Kalugina, V.I. Nefedkin, O.P. Fadeeva // *Problems of Economic Transition*. – 2018. – Vol. 60, № 4. – P. 257–272. – Примечание: DOI: 10.1080/10611991.2018.1497269 ; <https://www.tandfonline.com/doi/abs/10.1080/10611991.2018.1497269?journalCode=mpet20>

5. Kaneva M. The effect of chronic conditions and multi-morbidity on self-assessed health in Russia / M. Kaneva, C.J. Gerry, V. Baidin // *Scandinavian Journal of Public Health*. – 2018. – № 46. – P. 886–896. – Примечание: DOI: 10.1177/1403494817746283 ; <http://journals.sagepub.com/doi/full/10.1177/1403494817746283>

6. Kibalov E.B. Failure of Railway Reforms: A Look at the Persons Involved // *Problems of Economic Transition*. – 2018. – Vol. 60, № 1–3. – P. 39–49. – Примечание: DOI: 10.1080/10611991.2018.1456197

7. Kibalov E.B. Regulation of Rail Transport Rates // *Problems of Economic Transition*. – 2018. – Vol. 60, № 1–3. – P. 150–155. – Примечание: DOI: 10.1080/10611991.2018.1456207

8. Kibalov E.B. Structural Reform of the Russian Railway Sector: Expert Analysis and Related Questions // *Problems of Economic Transition*. – 2018. – Vol. 60, № 1–3. – P. 90–97. – Примечание: DOI: 10.1080/10611991.2018.1456203

9. Kibalov E.B. Trans-Siberian and BAM: A System View on How to Increase Competitiveness / E.B. Kibalov, S.A. Bykadorov // *Problems of Economic Transition*. – 2018. – Vol. 60, № 1–3. – P. 113–132. – Примечание: DOI: 10.1080/10611991.2018.1456205

10. Kombarov V. Trajectory of Subject in the Space of Politics and Arts: The Artist, his Body and State Apparatus (Pavlensky's Case) // *Open Journal for Sociological Studies*. – 2018. – № 2(1). – P. 13–22. – Примечание: DOI: 10.32591/coas.ojss.0201.02013k ; <http://centerprode.com/ojss/ojss0201/coas.ojss.0201.02013k.pdf>

11. Kryukov V. Does Russian unconventional oil have a future? / V. Kryukov, A. Moe // *Energy Policy*. – 2018. – Vol. 119. – P. 41–50. – Примечание: DOI: 10.1016/j.enpol.2018.04.021 ; <https://doi.org/10.1016/j.enpol.2018.04.021>

12. Markova V.M. Small-scale Distributed Power Generation Development in the Siberian Regions: Evaluation of Efficiency / V.M. Markova, V. Churashev //

Modern Management Forum. – 2018. – Vol. 2 , No 2. – Примечание: DOI: 10.18686/mmf.v2i1.1095 ; <http://ojs.usp-pl.com/index.php/MODERN-MANAGEMENT-FORUM/article/view/1095/1002>

13. Possibilities of enriching food products with anthocyanins by using new forms of cereals / N.I. Usenko, E.K. Khlestkina, Y.S. Otmakhova [a.o.] // Foods and raw materials. – 2018. – Vol. 6, No. 1. – P. 128–135. – Примечание: DOI: 10.21603/2308-4057-2018-1-128-135 ; <http://jfrm.ru/files/archive/11/15.pdf>

14. Seliverstov V.E. Development of the Program for Reindustrialization of the Economy of the Novosibirsk Oblast // Problems of Economic Transition. – 2017. – Vol. 59, No. 5. – P. 375–397. – Примечание: DOI: 10.1080/10611991.2017.1352339

15. Untura G. The evaluation of state support to innovation project based on public-private partnership principals: federal and regional initiatives in Russia / G. Untura, N. Gorbachiova // Economie și sociologie / Economy and sociology. – 2018. – No. 1. – P. 12–29.

16. Alekseev A.V. From Blind Faith in the Market to Market Planning / A.V. Alekseev, N.N. Kuznetsova // Herald of the Russian Academy of Sciences. – 2018. – Vol. 88, No. 3. – P. 178–184. – Примечание: DOI: 10.1134/S1019331618020041 ; <https://link.springer.com/content/pdf/10.1134%2FS1019331618020041.pdf>

17. Basareva V.G. Siberian Federal District: What Impedes Economic Growth? / V.G. Basareva, N.N. Mikheeva // Regional Research of Russia. – 2018. – Vol. 8, No. 2. – P. 184–192. – Примечание: DOI: 10.1134/S2079970518020028 ; <https://link.springer.com/content/pdf/10.1134%2FS2079970518020028.pdf>

18. Cherkashina T.Yu. Factors of spatial mobility in Russia // Regional Research of Russia. – 2018. – Vol. 8, No. 1. – P. 58–66. – Примечание: DOI: 10.1134/S2079970518010033 ; <https://link.springer.com/content/pdf/10.1134%2FS2079970518010033.pdf>

19. Dynamic Input-Output Model with a Human Capital Block Applied to Forecasting of the Russian Economy / A.O. Baranov, V.N. Pavlov, Iu.M. Slepikova, T.O. Tagaeva // Studies on Russian Economic Development. – 2018. – Vol. 29, Is. 6. – P. 654–664. – Примечание: DOI: 10.1134/S1075700718060023

20. Evaluation of the Public Efficiency of an Infrastructure Project: a Case Study of the Eastern Siberia – Pacific Ocean-2 Oil Pipeline / O.I. Gulakova, Yu.S. Ershov, N.M. Ibragimov, T.S. Novikova // Regional Research of Russia. – 2018. – Vol. 8, No. 2. – P. 193–203. – Примечание: DOI: 10.1134/S2079970518020053 ; <https://link.springer.com/content/pdf/10.1134%2FS2079970518020053.pdf>

21. Impact of Climate Change on the Subjective Well-Being of Households in Russia / G.M. Mkrtchyan, I.Yu. Blam, S.Yu. Kovalev, Yu.O. Tsveldub // Regional Research of Russia. – 2018. – Vol. 8, No. 3. – P. 281–288. – Примечание: DOI: 10.1134/S207997051803005X ; <https://link.springer.com/content/pdf/10.1134%2FS207997051803005X.pdf>

22. Kaneva M.A. Interrelation of R&D, knowledge spillovers, and dynamics of the economic growth of Russian regions / M.A. Kaneva, G.A. Untura // Regional Research of Russia. – 2018. – Vol. 8, No. 1. – P. 84–91. – Примечание: DOI: 10.1134/S2079970518010045 ; <https://link.springer.com/content/pdf/10.1134%2FS2079970518010045.pdf>

23. Key problems in the development of the Power of Siberia project / A.E. Kontorovich, L.V. Eder, I.V. Filimonova, S.M. Nikitenko // Regional Research of

- Russia. – 2018. – Vol. 8, No. 1. – P. 92–100. – Примечание: DOI: 10.1134/S2079970518010057 ;
<https://link.springer.com/content/pdf/10.1134%2FS2079970518010057.pdf>
24. Kryukov V.A. Spatial Dynamics of the Oil and Gas Field Services Sector: Global Trends and Lessons for Russia / V.A. Kryukov, A.N. Tokarev // *Regional Research of Russia*. – 2018. – Vol. 8, No. 3. – P. 248–257. – Примечание: DOI: 10.1134/S2079970518030036 ;
<https://link.springer.com/content/pdf/10.1134%2FS2079970518030036.pdf>
25. Kuleshov V.V. Role of Siberia in Russia's Spatial Development and Its Positioning in the Strategy for Spatial Development of the Russian Federation / V.V. Kuleshov, V.E. Seliverstov // *Regional Research of Russia*. – 2018. – Vol. 8, No. 4. – P. 342–349.
26. Lavrovskii B.L. Investment Opportunities to Accelerate Labor Productivity Dynamics // *Herald of the Russian Academy of Sciences*. – 2018. – Vol. 88, No. 3. – P. 220–229. – Примечание: DOI: 10.1134/S1019331618030127 ;
<https://link.springer.com/content/pdf/10.1134%2FS1019331618030127.pdf>
27. Reindustrialization of the Rural Economy in Zabaikalskii Krai: Pitfalls and Possibilities / T.Yu. Bogomolova, O.P. Fadeeva, L.M. Faleychik, K.V. Shvorina // *Regional Research of Russia*. – 2018. – Vol. 8, No. 3. – P. 258–268. – Примечание: DOI: 10.1134/S2079970518030012 ;
<https://link.springer.com/article/10.1134/S2079970518030012>
28. Seliverstov V.E. Strategic planning and strategic errors: Russian realities and trends // *Regional Research of Russia*. – 2018. – Vol. 8, No. 1. – P. 110–120. – Примечание: DOI: 10.1134/S2079970518010082 ;
<https://link.springer.com/content/pdf/10.1134%2FS2079970518010082.pdf>
29. Sevastyanova A.Ye. Peculiarities of Applying the Inclusive Development Concept for Resource Regions / A.Ye. Sevastyanova, A.N. Tokarev, V.V. Shmat // *Regional Research of Russia*. – 2018. – Vol. 8, No. 1. – P. 101–109. – Примечание: DOI: 10.1134/S2079970518010094 ; <https://link.springer.com/content/pdf/10.1134%2FS2079970518010094.pdf>
30. Evaluation of wheat products with high flavonoid content: Justification of importance of marker-assisted development and production of flavonoid-rich wheat cultivars / E.K. Khlestkina, N.I. Usenko, E.I. Gordeeva, O.I. Stabrovskaya, I.B. Sharfunova, Y.S. Otmakhova // *Vavilovskii Zhurnal Genetiki i Selekcii*. – 2017. – Vol. 21, Is. 5. – P. 545–553. – Примечание: DOI: 10.18699/VJ17.25-o ;
<https://www.scopus.com/record/display.uri?eid=2-s2.0-85034016647&origin=inward&txGid=d9969a25595fbe427a19b9f0f05fe558#>
31. Forecasting sustainable development of transport sectors of Russia and EU: Energy consumption and efficiency / L.V. Eder, I. Filimonova, V. Nемов, I. Provornaya // *International Journal of Energy Economics and Policy*. – 2018. – Vol. 8, No. 2. – P. 74–80.
32. Gvozdeva G.P. Youth's interest in science and innovation and the conditions for leadership in Russia / G.P. Gvozdeva, E.S. Gvozdeva // *Социология науки и технологий = Sociology of science & technology*. – 2018. – Т. 9, № 1. – С. 116–132. – http://sst.nw.ru/wp-content/uploads/2018/04/2018_1.pdf
33. Kaneva M. The impact of R&D and knowledge spillovers on the economic growth of Russian regions / M. Kaneva, G. Untura // *Growth and Change*. – 2018. –

P. 301–334. – Примечание: DOI: 10.1111/grow.12281 ;
<https://onlinelibrary.wiley.com/doi/10.1111/grow.12281>

34. Kazantsev S. Russia's foreign trade under the anti-Russian sanctions // *Review of business and economics studies*. – 2018. – Vol. 6, No. 3. – P. 44–56. – Примечание: DOI: 10.26794/2308-944X-2018-6-2-44-56 ; <http://www.fa.ru/org/div/edition/rbes/journals/2018%20%E2%84%963.pdf>

35. Lugacheva L.I. Structure of Russian publications in clinical immunology and allergology (Journal Articles, Clinical Trials, Meta-Analyses and Practice Guidelines) in comparison with other BRICS Countries in 2008–2015 / L.I. Lugacheva, M.I. Musatov // *Medical Immunology*. – 2018. – Vol. 20, Is. 1. – P. 7–18. – Примечание: DOI: 10.15789/1563-0625-2018-1-7-18 ;
<https://www.mimmun.ru/mimmun/article/viewFile/1428/1000>

36. Tarasova O.V. Models of Revitalization of Old-Industrial Cities: Case Studies of Siberia / O.V. Tarasova, V.A. Rudneva // *Economic and Social Changes: Facts, Trends, Forecast*. – 2018. – Vol. 11, No. 1. – P. 148–163. – Примечание: DOI: 10.15838/esc/2018.1.55.10 ; http://esc.vsc.ac.ru/article/2514/full?_lang=en

37. Алексеев А.В. В поисках утраченного равновесия: между государственным регулированием и рыночной неопределенностью // *ЭКО*. – 2018. – № 3. – С. 101–120. – Примечание: DOI: 10.30680/ЕСО0131-7652-2018-3-101-120

38. Алексеев А.В. От слепой веры в рынок к рыночному планированию / А.В. Алексеев, Н.Н. Кузнецова // *Вестник Российской академии наук*. – 2018. – Т. 88, № 6. – С. 483–491. – Примечание: DOI: 10.7868/С0869587318060014

39. Алексеев А.В. Поможет ли государственно-частное партнерство выйти из стагнационной ловушки? / А.В. Алексеев, В.И. Нефёдкин // *ЭКО*. – 2018. – № 12. – С. 91–109. – Примечание: DOI: 10.30680/ЕСО0131-7652-2018-12-91-109

40. Алексеев А.В. Прогноз научно-технологического развития РФ: реальный или виртуальный инструмент стратегического планирования? // *ЭКО*. – 2018. – № 8. – С. 63–77. – Примечание: DOI:10.30680/ЕСО0131-7652-2018-8-63-77

41. Алещенко В.В. Исследование условий формирования сырьевых ресурсов бизнес-процесса по производству резиновых изделий / В.В. Алещенко, И.А. Эйхлер // *Вестник Сибирской государственной автомобильно-дорожной академии*. – 2018. – Т. 15, № 6. – С. 934–945. – Примечание: DOI: 10.26518/2071-7296-2018-6-934-945 ; <https://vestnik.sibadi.org/jour/article/view/781/553>

42. Алещенко В.В. Научно-инновационная сфера в реализации региональной кластерной политики / В.В. Алещенко, О.А. Алещенко // *Вестник Казанского государственного аграрного университета*. – 2018. – № 3 (50). – С. 103–107. – Примечание: DOI: 10.12737/article_5bcf57a77287c3.88980747 ;
<http://www.vestnik-kazgau.com/images/archive/2018/3/alechenko.pdf>

43. Андреева Т.А. Анализ промышленной структуры включенных в реестр Минпромторга России кластеров / Т.А. Андреева, Л.А. Астанина // *Тренды и управление*. – 2018. – № 4. – С. 111–127. – Примечание: DOI: 10.7256/2454-0730.2018.4.28159 ; http://nbpublish.com/library_read_article.php?id=28159

44. Андреева Т.А. Учет специфических особенностей инновационных и промышленных кластеров при программировании региональной кластерной политики / Т.А. Андреева, Л.А. Астанина // *Креативная экономика*. – 2018. – Т. 12, № 11. – С. 1807–1824. – Примечание: DOI: 10.18334/ce.12.11.39536.

45. Бажанов В.А. Оценка возможностей развития отечественного производства продукции нефтегазового машиностроения / В.А. Бажанов, Э.П. Амосёнок // Мир экономики и управления. – 2018. – Т. 18, вып. 1. – С. 30–41. – Примечание: DOI: 10.25205/2542-0429-2018-18-1-30-41 ; <https://nsu.ru/rs/mw/link/Media:/72783/03.pdf>

46. Балабин А.А. Количественная оценка качества корпоративного управления в крупных российских компаниях / А.А. Балабин, А.В. Бойко // ЭКО. – 2018. – № 11. – С. 116–132. – Примечание: DOI: 10.30680/ЕСО0131-7652-2018-11-116-132

47. Балабин А.А. Об институциональных препятствиях во взаимодействии добывающего и финансового секторов российской экономики // Минеральные ресурсы России. Экономика и управление. – 2018. – № 5. – С. 47–52.

48. Баранов А.О. Будет ли новый экономический прорыв в России? / А.О. Баранов, В.Н. Павлов // ЭКО. – 2018. – № 12. – С. 76–90. – Примечание: DOI: 10.30680/ЕСО131-7652-2018-12-76-90

49. Баранов А.О. Методологические проблемы анализа воспроизводства человеческого капитала в России / А.О. Баранов, Ю.М. Слепенкова // ЭКО. – 2018. – № 2. – С. 5–17. – Примечание: DOI: 10.30680/ЕСО0131-7652-2018-2-5-17

50. Баранов А.О. Синтез метода реальных опционов и метода нечетких множеств для оценки эффективности инновационных проектов: критический обзор / А.О. Баранов, Е.И. Музыко, В.Н. Павлов // Идеи и идеалы. – 2018. – № 1, т. 2. – С. 190–209. – Примечание: DOI: 10.17212/2075-0862-2018-1.2-190-209 ; <http://ideaidealy.nsuem.ru/wp-content/uploads/2018/02/A.-Baranov-E.-Muzyko-V.-Pavlov.pdf>

51. Баранов А.О. Опыт использования динамической межотраслевой модели с нечеткими параметрами для прогнозирования развития экономики Бурятии / А.О. Баранов, З.Б.-Д. Дондоков, В.Н. Павлов // Мир экономики и управления. – 2018. – Т. 18, № 3. – С. 104–116. – Примечание: DOI: 10.25205/2542-0429-2018-18-3-104-116

52. Басарева В.Г. Результативность государственной политики в создании бюджетных стимулов российских регионов / В.Г. Басарева, А.А. Цыплаков // Научно-технические ведомости Санкт-Петербургского государственного политехнического университета. Экономические науки. – 2018. – Т. 11, № 1. – С. 87–99. – Примечание: DOI: 10.18721/JE.11108 ; <https://economy.spbstu.ru/userfiles/files/volume/e11.1.2018.pdf>

53. Бекарева С.В. Монетарная политика центральных банков стран БРИКС в глобальном финансовом пространстве / С.В. Бекарева, Н.А. Кравченко, Е.Н. Мельтенисова // Мир экономики и управления. – 2018. – Т. 18, № 3. – С. 5–17. – Примечание: DOI: 10.25205/2542-0429-2018-18-3-5-17

54. Бекарева С.В. Факторы прибыльности российского банковского сектора / С.В. Бекарева, Е.Н. Мельтенисова // Вестник Омского университета. Серия: Экономика. – 2018. – № 4. – С. 13–22. – Примечание: DOI: 10.25513/1812-3988.2018.4.13-22 ; http://journal.omco.ru/archive/doc/2018_04.pdf

55. Бессонова О. Интегрально-институциональная парадигма и российский путь: преодоление дефектов концепций "власти-собственности" и "X-Y матриц" // Общественные науки и современность. – 2018. – № 4. – С. 129–144.

– Примечание: DOI: 10.31857/S086904990000616-9 ;
<https://ras.jes.su/ons/s207987840000071-7-1-ru> ;
<http://ons.naukaran.com/stati/integralno-institutsionalnaya-paradigma-i-rossiyskiy-put-preodolenie-defektov-kontseptsiy-vlasti-sob/>

56. Бессонова О.Э. Жалобы как подарок: нерыночный сигнал обратной связи в контексте теории Хиршмана и российской практики (о книгах: Д. Ле Гранд "Другая невидимая рука: предоставление общественных услуг на основе выбора и конкуренции" и Д. Барлоу, Д. Меллер "Жалоба как подарок. Обратная связь с клиентом – инструмент маркетинговой стратегии") // Вопросы экономики. – 2018. – № 12. – С. 139–149. – Примечание: DOI: 10.32609/0042-8736-2018-12-139-149 ; <https://elibrary.ru/item.asp?id=36516587>

57. Бессонова О.Э. Институциональная дилемма современной России // Экономическая наука современной России. – 2018. – № 4. – С. 23–36. – <https://www.ecr-journal.ru/jour/article/view/332>

58. Бессонова О.Э. Институциональная матрица социального государства и демократии в России // Экономическая социология. – 2018. – Т. 19, № 3. – С. 50-67. – Примечание: DOI: 10.17323/1726-3247-2018-3-50-67 ; https://ecsoc.hse.ru/data/2018/05/31/1149315514/ecsoc_t19_n3.pdf#ECSOC-19-3.indd%3A.433947

59. Бессонова О.Э. Институциональное развитие России: переход к контрактному раздатку // Мир экономики и управления. – 2018. – Т. 18, вып. 2. – С. 21–34. – Примечание: DOI: 10.25205/2542-0429-2018-18-2-21-34 ; <https://nsu.ru/rs/mw/link/Media:74551/02.pdf>

60. Блам Ю.Ш. Построение иерархического набора моделей: от стоимостной ОМММ к отраслевой модели в натуральных показателях / Ю.Ш. Блам, Л.В. Машкина // Мир экономики и управления. – 2018. – Т. 18, № 4. – С. 126–139. – Примечание: DOI: 10.25205/2542-0429-2018-18-4-126-139

61. Богомолова Т.Ю. Высшее образование для людей с инвалидностью в России: на пути к инклюзивному формату / Т.Ю. Богомолова, С.В. Коржук // Мир экономики и управления. – 2018. – Т. 18, № 4. – С. 254–268. – Примечание: DOI: 10.25205/2542-0429-2018-18-4-254-268

62. Богомолова Т.Ю. Институционально-экономический контекст формирования нефинансового богатства российских домохозяйств: от приватизации к приобретению / Т.Ю. Богомолова, Т.Ю. Черкашина // Мир России. Социология. Этнология. – 2018. – Т. 27, № 2. – С. 62–89. – Примечание: DOI: 10.17323/1811-038X-2018-27-2-62-89 ; <https://mirros.hse.ru/article/view/7691/8537>

63. Бурматова О.П. Возможности внедрения принципа НДТ в российскую практику экологической политики // Мир экономики и управления. – 2018. – Т. 18, № 3. – С. 29–41. – Примечание: DOI: 10.25205/2542-0429-2018-18-3-29-41

64. Бурматова О.П. Кластерный подход как одна из современных технологий управления региональным развитием / О.П. Бурматова, Е.Ю. Куриляк // Вестник Кемеровского государственного университета. Серия: Политические, социологические и экономические науки. – 2017. – № 4. – С. 29–34. – Примечание: DOI:10.21603/2500-3372-2017-4-29-34 ; <http://vestnik-pses.kemsu.ru/jour/article/view/76/70>

65. Бурматова О.П. Стратегические разработки в районе нового освоения // Актуальные проблемы экономики и права. – 2018. – Т. 12, № 2. – С. 221–240.

– Примечание: DOI: 10.21202/1993-047X.12.2018.2.221-240 ;
<http://apel.ieml.ru/archive/show/9850>

66. Бурматова О.П. Экологический менеджмент как инструмент управления: возможности, проблемы и перспективы использования // Вестник НГУЭУ. – 2018. – № 2. – С. 33–45.

67. Буфетова А.Н. Национальное и религиозное разнообразие регионов Сибири / А.Н. Буфетова, Е.А. Коломак, А.А. Хржановская // ЭКО. – 2018. – № 5. – С. 28–44. – Примечание: DOI: 10.30680/ЕСО0131-7652-2018-5-28-44

68. Быкадоров С.А. К вопросу о совершенствовании модели управления железнодорожным транспортом России / С.А. Быкадоров, Е.Б. Кибалов // ЭКО. – 2018. – № 3. – С. 121–140. – Примечание: DOI: 10.30680/ЕСО0131-7652-2018-3-121-140

69. Валиева О.В. Влияние институциональной среды на корпоративные практики управления в российских компаниях // Мир экономики и управления. – 2018. – Т. 18, № 4. – С. 177–189. – Примечание: DOI: 10.25205/2542-0429-2018-18-4-177-189

70. Веселая Л.С. Машиностроение Сибири: возможности развития в условиях современных вызовов / Л.С. Веселая, В.А. Бажанов // Мир экономики и управления. – 2018. – Т. 18, № 4. – С. 27–41. – Примечание: DOI: 10.25205/2542-0429-2018-18-4-27-41

71. Воронов Ю.П. К реальному человеку. Долгий путь экономической теории (о Нобелевской премии по экономике 2017 г.) // Мир новой экономики. – 2018. – Т. 12, № 1. – С. 36–45. – Примечание: DOI: 10.26794/2220-6469-2018-12-1-36-45 ; <https://wne.fa.ru/jour/article/view/160/161>

72. Воронов Ю.П. Региональная статистика в контексте больших данных // Регион: экономика и социология. – 2018. – № 4. – С. 69–88. – Примечание: DOI: 10.15372/REG20180403

73. Воронов Ю.П. Управление через манипулирование (о Нобелевской премии по экономике 2017 г.) // ЭКО. – 2018. – № 1. – С. 53–67. – Примечание: DOI: 10.30680/ЕСО0131-7652-2018-1-53-67

74. Гайворонская Е.А. Использование модифицированного алгоритма Эрева-Рота в агент-ориентированной модели рынка электроэнергии / Е.А. Гайворонская, А.А. Цыплаков // Журнал Новой экономической ассоциации. – 2018. – № 3(39). – С. 55–83. – Примечание: DOI: 10.31737/2221-2264-2018-39-3-3 ; <http://www.econorus.org/repec/journal/2018-39-55-83r.pdf>

75. Гарафутдинова Н.Я. Внедрение и адаптация системы подготовки и закрепления специалистов на предприятиях кластероориентированной экономики // Профессиональное образование в современном мире. – 2018. – Т. 8, № 1. – С. 1702–1709. – Примечание: DOI: 10.15372/PEMW20180119 ; <https://profed.nsau.edu.ru/jour/article/view/433/433>

76. Гарафутдинова Н.Я. Профессиональное развитие государственных гражданских служащих через систему дополнительного профессионального образования (ДПО) как основа эффективного взаимодействия органов исполнительной власти, местного самоуправления и организации дополнительного образования // Вестник Сибирского отделения Академии военных наук. – 2018. – № 50. – С. 161–169.

77. Гаськова М.И. Эволюция идеи прогресса в связи с глобальными проблемами современности в контексте изменения ценностного сознания и вопросов общечеловеческой этики // Вестник науки Сибири. – 2018. – № 4 (31). – С. 288–309. – <http://sjs.tpu.ru/journal/article/view/1761>

78. Гильмундинов В.М. Оценка потенциала переработки твердых коммунальных отходов в регионах Сибири / В.М. Гильмундинов, Т.О. Тагаева // Регион: экономика и социология. – 2018. – № 3. – С. 215–233. – Примечание: DOI: 10.15372/REG20180311

79. Глушченко К.П. Новосибирская область в системе региональных рынков // Вестник НГУЭУ. – 2018. – № 1. – С. 10–29. – http://pub.econom.nsu.ru/staff/chair_et/gluschenko/Research/Papers/Gluschenko-2018.pdf

80. Горбачёва Н.В. Оценка экономического неравенства в государственно-частных партнерствах в промышленности // Вестник Санкт-Петербургского университета. Экономика. – 2018. – Т. 34, вып. 2. – С. 317–342. – Примечание: DOI: 10.21638/11701/spbu05.2018.206 ; <http://vestnik.spbu.ru/html18/s05/s05v2/06.pdf>

81. Горбачёва Н.В. Роль коэффициента Джини в анализе выгод и затрат государственно-частных партнерств в промышленности // Вестник Московского университета. Серия 6. Экономика. – 2018. – № 5. – С. 64–93.

82. Горяченко Е.Е. Мир глазами мэров / Е.Е. Горяченко, К.В. Малов // ЭКО. – 2018. – № 2. – С. 103–116. – Примечание: DOI: 10.30680/ECO0131-7652-2018-2-103-116

83. Государственное частное партнерство как форма развития ресурсных регионов России / Л.В. Эдер, И.В. Проворная, И.В. Филимонова, А.В. Комарова, М.В. Мишенин // Научное развитие технологий разработки и использования минеральных ресурсов. – 2018. – № 4. – С. 172–178. – <http://library.sibsiu.ru/LibrPublicationsSectionsPublicationsFilesDownload.asp?lngSection=94&lngPublication=275&lngFile=292&strParent=LibrPublicationsSectionsPublicationsFiles>

84. Гречина Е.О. Формирование условий стратегического альянса сырьевых компаний для реализации проектов газохимических кластеров на Востоке России / Е.О. Гречина, Н.И. Пляскина, В.Н. Харитонова // Регион: экономика и социология. – 2018. – № 3. – С. 144–170. – Примечание: DOI: 10.15372/REG20180308

85. Григорьев В.А. Проект "Аэротрополис Толмачево": социально-экономические последствия и условия реализации / В.А. Григорьев, Г.В. Ждан, Т.В. Сумская // Вопросы новой экономики. – 2018. – № 4. – С. 59–65.

86. Гулакова О.И. Проблемы и тенденции макроэкономического развития Дальнего Востока // Социальные и экономические системы. – 2018. – № 1. – С. 101–118.

<https://sesjournal.ru/upload/iblock/1dc/%D0%A1%D1%82%D0%B0%D1%82%D1%8C%D1%8F%20%D0%93%D1%83%D0%BB%D0%B0%D0%BA%D0%BE%D0%B2%D0%B0%20%D0%9E.%D0%98.%20%D0%9F%D1%80%D0%BE%D0%B1%D0%BB%D0%B5%D0%BC%D1%8B%20%D0%B8%20%D1%82%D0%B5%D0%BD%D0%B4%D0%B5%D0%BD%D1%86%D0%B8%D0%B8.pdf>

87. Гулакова О.И. Социально-экономическое развитие Дальнего Востока: анализ и оценка // Вестник НГУЭУ. – 2018. – № 4. – С. 143–156.

88. Давыдов Д.Ю. Совершенствование управления деятельностью компании-застройщика на основе бизнес-моделирования / Д.Ю. Давыдов, О.А. Исупова, А.В. Калинин // Управление экономическими системами: электронный научный журнал. – 2018. – № 2. – Режим доступа (05.03.18): <http://uecs.ru/finansi-i-kredit/item/4775-2018-02-09-17-07-26>

89. Дементьев Н.П. Внешний сектор российской экономики: низкая инвестиционная доходность, вывод капитала // ЭКО. – 2018. – № 8. – С. 93–112. – Примечание: DOI:10.30680/ECO0131-7652-2018-8-93-112

90. Дементьев Н.П. Формальные и действительные прямые иностранные инвестиции в российской экономике // Мир экономики и управления. – 2018. – Т. 18, № 4. – С. 5–17. – Примечание: DOI: 10.25205/2542-0429-2018-18-4-5-17

91. Дзюбенко И.Б. Быстрорастущие высокотехнологичные компании Европы, Ближнего Востока, Африки (ЕБВА): закономерности и факторы роста // Московский экономический журнал. – 2018. – № 5. – Примечание: DOI: 10.24411/2413-046X-2018-15113 ; <http://qje.su/otraslevaya-i-regionalnaya-ekonomika/moskovskij-ekonomicheskij-zhurnal-5-2018-113>

92. Дзюбенко И.Б. Новые модели высокотехнологичного бизнеса: экспоненциальные организации / И.Б. Дзюбенко, А.С. Дзюбенко // Московский экономический журнал. – 2018. – № 5. – Примечание: DOI: 10.24411/2413-046X-2018-15042 ; <http://qje.su/ekonomicheskaya-teoriya/moskovskij-ekonomicheskij-zhurnal-5-2018-42/>

93. Дорошенко М.В. Подход к управлению противодействием внешним вызовам и угрозам на основе стандартного управления / М.В. Дорошенко, О.А. Исупова // Теоретическая и прикладная экономика. – 2018. – № 4. – С. 66–74. – Примечание: DOI: 10.25136/2409-8647.2018.4.27787 ; http://e-notabene.ru/etc/article_27787.html

94. Дорошенко М.В. Самооценка как инструмент постоянного улучшения деятельности предприятия / М.В. Дорошенко, О.А. Исупова // Управление экономическими системами: электронный научный журнал. – 2018. – № 2. – Режим доступа (27.03.18): http://uecs.ru/index.php?option=com_flexicontent&view=items&id=4771

95. Евдокимов А.Н. Россия на Шпицбергене: история изучения, проблемы освоения недр и перспективы на будущее / А.Н. Евдокимов, А.Н. Сироткин, Я.В. Крюков // ЭКО. – 2018. – № 4. – С. 83–101. – Примечание: DOI: 10.30680/ECO0131-7652-2018-4-83-101 ; http://ecotrends.ru/images/Journals/2010-2019/2018/N04/3_Articles/Evdokimov_Sirotkin_Kryukov.pdf

96. Ершов Ю.С. Тайны и загадки демографической статистики // ЭКО. – 2018. – № 11. – С. 177–192. – Примечание: DOI: 10.30680/ECO0131-7652-2018-11-177-192

97. Ечевская О.Г. Стратегии адаптации и "антикризисные меры" россиян в условиях экономического кризиса / О.Г. Ечевская, С.В. Чечикова // Регион: экономика и социология. – 2018. – № 1. – С. 142–166. – Примечание: DOI: 10.15372/REG20180107

98. Заболотский А.А. Трансформация технологического развития и появление замещающих инноваций // Мир экономики и управления. – 2018. – Т. 18, № 4. – С. 156–176. – Примечание: DOI: 10.25205/2542-0429-2018-18-4-156-176
99. Иванова В.В. Условия и качество жизни населения дальневосточных городов / В.В. Иванова, А.А. Васильева // Проблемы развития территории. – 2018. – № 3. – С. 28–44. – Примечание: DOI: 10.15838/ptd.2018.3.95.2 ; <http://pdt.vssc.ac.ru/article/2633/full>
100. Инновационное развитие в интерьере реиндустриализации регионального пространства России / И.И. Корель, Е.А. Павлюк, Л.В. Корель, Н.Е. Кафидова // Регион: экономика и социология. – 2018. – № 1. – С. 167–190. – Примечание: DOI: 10.15372/REG20180108
101. Использование динамической межотраслевой модели с блоком человеческого капитала в прогнозировании экономики России / А.О. Баранов, В.Н. Павлов, Ю.М. Слепенкова, Т.О. Тагаева // Проблемы прогнозирования. – 2018. – № 6. – С. 104–116.
102. Исследование социально-экономических систем с применением когнитивного SWOT-анализа (на примере экономических зон Якутии) / В.А.Крюков, А.Н. Токарев, В.В. Шмат, А.Е. Севастьянова, Я.В. Крюков, М.Е. Морозова // Вестник Северо-Восточного федерального университета им. М.К. Аммосова. Серия: "Экономика. Социология. Культурология". – 2018. – № 1. – С. 6–13. – <http://escsvfu.ru/wp-content/uploads/2018/05/6-13.pdf>
103. Исупова О.А. Формирование блока контрактной деятельности в структуре бизнес-модели крупного холдинга / О.А. Исупова, А.Н. Исупова, Н.А. Костенко // Управление экономическими системами: электронный научный журнал. – 2018. – № 1. – Режим доступа (17.01.18): http://uecs.ru/index.php?option=com_flexicontent&view=items&id=4747
104. Итоги развития газовой промышленности России / Л.В. Эдер, И.В. Филимонова, И.В. Проворная, А.В. Комарова, С.И. Шумилова // Минеральные ресурсы России. Экономика и управление. – 2018. – № 5. – С. 57–65.
105. Казанцев С.В. Количественная оценка неравенства (на примере доходов от оплаты труда в субъектах Российской Федерации) // Регион: экономика и социология. – 2018. – № 2. – С. 83–107. – Примечание: DOI: 10.15372/REG20180204
106. Казанцев С.В. Оценка влияния антироссийских санкций на топливно-энергетический и оборонно-промышленный комплексы России // Мир новой экономики. – 2018. – № 3. – С. 46–57. – Примечание: DOI: 10.26794/2220-6469-2018-12-3-46-57 ; <http://www.fa.ru/org/div/edition/mne/journals/2018%20E2%84%963.pdf>
107. Калашникова К.Н. Функции школьных музеев Новосибирской области: между образованием и культурой / К.Н. Калашникова, Е.Г. Новогранова, И.И. Харченко // Мир экономики и управления. – 2018. – Т. 18, вып. 2. – С. 153–167. – Примечание: DOI: 10.25205/2542-0429-2018-18-2-153-167 ; <https://nsu.ru/rs/mw/link/Media/74571/10.pdf>
108. Калугина З.И. Сибирь в ракурсе человеческого развития // Регион: экономика и социология. – 2018. – № 2. – С. 110–132. – Примечание: DOI: 10.15372/REG20180205

109. Канева М. Гетерогенность ответов при самооценке здоровья россиян / М. Канева, В. Байдин // Прикладная эконометрика. – 2018. – № 3 (51). – С. 102–125.
110. Канева М.А. Эволюция теорий и эмпирических моделей взаимосвязи экономического роста, науки и инноваций (часть II) / М.А. Канева, Г.А. Унтура // Мир экономики и управления. – 2018. – Т. 18, вып. 1. – С. 5–17. – Примечание: DOI: 10.25205/2542-0429-2018-18-1-5-17 ; <https://nsu.ru/rs/mw/link/Media:/72781/01.pdf>
111. Капогузов Е.А. Качество государственных услуг: вопросы теории и элементы методологии с позиции мультистейкхолдерского подхода / Е.А. Капогузов, Т.А. Лапина, Р.И. Чупин // Вестник Омского университета. Серия: Экономика. – 2018. – № 2. – С. 38–45.
112. Капогузов Е.А. Российский и зарубежный опыт применения бюджетных, налоговых, кредитных и внешнеторговых инструментов стимулирования импортозамещения / Е.А. Капогузов, Р.И. Чупин // Вестник Омского университета. Серия: Экономика. – 2018. – № 3 (63). – С. 17–28. – Примечание: DOI: 10.25513/1812-3988.2018.3.17-28
113. Капогузов Е.А. Элементы проектного менеджмента в развитии территориальных производственных кластеров (кейс нефтехимического кластера Омской области) / Е.А. Капогузов, В.В. Карпов, Р.И. Чупин // Управленец. – 2018. – Т. 9, № 6. – С. 88–98.
114. Капогузов Е.А. Структурные изменения российского зернового баланса в условиях антироссийских санкций: региональный аспект / Е.А. Капогузов, Р.И. Чупин, М.С. Харламова // Terra economicus. – 2018. – Т. 16, № 2. – С. 22–139. – Примечание: DOI: 10.23683/2073-6606-2018-16-2-122-139
115. Карпов В.В. Проблемы и перспективы применения договоренности по официальным экспортным кредитам ОЭСР в развитии экспортного кредитования России / В.В. Карпов, Н.Н. Снежанская, Б.Г. Хаиров // Фундаментальные исследования. – 2018. – № 11, ч. 2. – С. 239–244.
116. Карпов В.В. Разработка методики исследования инструментов государственной финансовой поддержки предприятий несырьевого сектора экономики / В.В. Карпов, А.Е. Миллер, М.А. Миллер // Вестник Омского университета. Серия: Экономика. – 2018. – № 4. – С. 34–43. – Примечание: DOI: 10.25513/1812-3988.2018.4.34-43 ; http://journal.omeco.ru/ru/archive/doc/2018_04.pdf
117. Кибалов Е.Б. Железнодорожный транспорт России как инструмент "сжатия" пространства / Е.Б. Кибалов, Д.Д. Шибикин // Вопросы новой экономики. – 2018. – № 3 (47). – С. 14–23.
118. Кибалов Е.Б. К вопросу об эффективности железнодорожного проекта "Материк – Сахалин" / Е.Б. Кибалов, А.А. Кин // Регион: экономика и социология. – 2018. – № 3. – С. 6–20. – Примечание: DOI: 10.15372/REG20180301
119. Кибалов Е.Б. Крупномасштабные железнодорожные проекты России: оценка общественной эффективности в ситуации неопределенности / Е.Б. Кибалов, В.П. Нехорошков // Вопросы новой экономики. – 2018. – № 1. – С. 60–68.
120. Кисельников А.А. Новосибирская область: основные итоги исторической трансформации / А.А. Кисельников, О.В. Конотопцева // Вопросы новой экономики. – 2018. – № 2 (46). – С. 36–46.

121. Кластерный анализ компаний нефтяной промышленности по параметрам налоговой нагрузки / И.В. Филимонова, Л.В. Эдер, И.В. Проворная, А.В. Комарова // Экономика в промышленности. – 2018. – Т. 11, № 4. – С. 377–386. – Примечание: DOI: 10.17073/2072-1633-2018-4-377-386
122. Клисторин В.И. Бюджетные проблемы крупного города (на примере г. Новосибирска) / В.И. Клисторин, Т.В. Сумская // ЭКО. – 2018. – № 8. – С. 23–33. – Примечание: DOI:10.30680/ЕСО0131-7652-2018-8-23-33
123. Клисторин В.И. Кто вы, доктор Маркс? // Идеи и идеалы. – 2018. – № 4, т. 2. – С. 3–22. – Примечание: DOI: 10.17212/2075-0862-2018-4.2-3-22 ; <http://ideaidealy.nsuem.ru/wp-content/uploads/2018/11/1.3-22.pdf>
124. Клисторин В.И. Межуровневые финансовые потоки в бюджетной системе Российской Федерации // Регион: экономика и социология. – 2018. – № 2. – С. 33–51. – Примечание: DOI: 10.15372/REG20180202
125. Клисторин В.И. Полевые исследования и социальные структуры // ЭКО. – 2018. – № 1. – С. 30–34. – Примечание: DOI: 10.30680/ЕСО0131-7652-2018-1-30-34
126. Коломак Е.А. Развитие городской системы Сибири в постсоветский период: прогнозы и реальность // ЭКО. – 2018. – № 7. – С. 57–66. – Примечание: DOI: 10.30680/ЕСО0131-7652-2018-7-57-66
127. Коломак Е.А. Анализ субфедеральной бюджетной обеспеченности и межбюджетных трансфертов: методы и результаты / Е.А. Коломак, Т.В. Сумская // Вестник НГУЭУ. – 2018. – № 4. – С. 10–28.
128. Коломак Е.А. Почему возникают и растут города? Объяснения теоретических и эмпирических исследований // Пространственная экономика. – 2018. – № 2. – С. 134–153. – Примечание: DOI: 10.14530.se.2018.2.134-153
129. Коломак Е.А. Развитие методологии теоретических и прикладных исследований пространственных систем / Е.А. Коломак, С.А. Суспицын // Регион: экономика и социология. – 2018. – № 3. – С. 252–276. – Примечание: DOI: 10.15372/REG20180313
130. Кондратьева Е.В. Типы социального капитала и экономическое благосостояние. Оценки для России // Мир экономики и управления. – 2018. – Т. 18, № 4. – С. 42–54. – Примечание: DOI: 10.25205/2542-0429-2018-18-4-42-54
131. Контуры будущего российской Арктики: опыт построения комплексных сценариев развития Арктической зоны России до 2050 г. / [А.Н. Петров, М.С. Розанова, А.Н. Токарев и др.] // Ученые записки Российского государственного гидрометеорологического университета. – 2018. – № 53. – С. 156–171. – <http://www.rshu.ru/university/notes/archive/issue53/maket-53s-156-171.pdf>
132. Кораблева А.А. Оценка влияния факторов баланса ресурсов и использования зерна на цену пшеницы в регионах России / А.А. Кораблева, Р.И. Чупин, М.С. Харламова // Вестник Пермского университета. Серия: Экономика. – 2018. – Т. 13, № 4. – С. 532–548. – Примечание: DOI: 10.17072/1994-9960-2018-4-532-548
133. Королькова М.В. Подходы к оценке эффективности комплекса взаимосвязанных инвестиционных проектов / М.В. Королькова, Т.С. Новикова // Мир экономики и управления. – 2018. – Т. 18, № 3. – С. 66–80. – Примечание: DOI: 10.25205/2542-0429-2018-18-3-66-80

134. Костенко Н.А. Встраивание риск-менеджмента в структуру бизнес-модели интегрированной организации / Н.А. Костенко, О.А. Исупова, А.Н. Исупова // *European social science journal* = Европейский журнал социальных наук. – 2018. – № 2, т. 1. – С. 16–29.

135. Костин А.В. Методы оценки теневой экономики на региональном уровне // *Регион: экономика и социология*. – 2018. – № 3. – С. 21–37. – Примечание: DOI: 10.15372/REG20180302

136. Кравченко Н.А. Мультиагентные взаимодействия в региональной инновационной системе / Н.А. Кравченко, В.Д. Маркова // *Инновации*. – 2018. – № 6. – С. 51–55.

137. Крутева О.В. Теоретические аспекты использования криптовалют в условиях новой цифровой экономики / О.В. Крутева, Е.В. Убоженко, А.Ф. Буряк // *Экономика и предпринимательство*. – 2018. – № 9 (98). – С. 557–562.

138. Крюков В.А. "Без интеллекта, а значит, без образования нам пути вперед нет" // *Идеи и идеалы*. – 2018. – № 1, т.1. – С. 183–199. – Примечание: DOI: 10.17212/2075-0862-2018-1.1-183-199 ; <http://ideaidealy.nsuem.ru/wp-content/uploads/2018/02/V.-Kryukov.pdf>

139. Крюков В.А. Doing More with Less // *ЭКО*. – 2017. – № 11. – С. 2–4.

140. Крюков В.А. Бурятская "мозаика" // *ЭКО*. – 2018. – № 10. – С. 4–6.

141. Крюков В.А. Взаимосвязь активов и организационной структуры в нефтяной промышленности: региональные аспекты = Relationship between Assets and Organizational Structure in the Oil Industry: Regional Aspects / В.А. Крюков, А.Н. Токарев // *Экономика региона*. – 2018. – Т. 14, вып. 4. – С. 1076–1087. – Примечание: DOI: 10.17059/2018-4-2 ; http://economyofregion.ru/Data/Issues/ER2018/December_2018/ERDecember2018_1076_1087.pdf

142. Крюков В.А. Время прав и возможностей // *ЭКО*. – 2018. – № 8. – С. 4–6. – Примечание: DOI: 10.30680/ЕСО0131-7652-2018-8-4-6

143. Крюков В.А. Дороги/пути реинтеграции // *ЭКО*. – 2018. – № 6. – С. 4–6. – Примечание: DOI: 10.30680/ЕСО0131-7652-2018-6-4-6

144. Крюков В.А. Зазеркальное отражение // *ЭКО*. – 2017. – № 3. – С. 2–4.

145. Крюков В.А. Изучение экономики Сибири: преемственность и комплексность // *Регион: экономика и социология*. – 2018. – № 2. – С. 3–32. – Примечание: DOI: 10.15372/REG20180201

146. Крюков В.А. Многоликая бедность // *ЭКО*. – 2018. – № 3. – С. 3–6. – Примечание: DOI: 10.30680/ЕСО0131-7652-2018-3-3-6

147. Крюков В.А. Назревшая перезагрузка / В.А. Крюков, Ю.А. Фридман // *ЭКО*. – 2018. – № 11. – С. 4–7. – Примечание: DOI: 10.30680/ЕСО0131-7652-2018-11-4-7 ; <https://www.ecotrends.ru/index.php/eco/article/view/1706>

148. Крюков В.А. Наше будущее – сетевые структуры // *ЭКО*. – 2018. – № 6. – С. 75–85. – Примечание: DOI: 10.30680/ЕСО0131-7652-2018-6-75-85

149. Крюков В.А. Обман рынков // *ЭКО*. – 2018. – № 9. – С. 4–6.

150. Крюков В.А. Проблемы развития нефтегазового сектора России в контексте экономики знаний // *Вестник ЦЭМИ*. – 2018. – Вып. 1. – Примечание: DOI: 10.33276/S0000110-4-1 ; <https://cemi.jes.su/s11111110000110-4-1>

151. Крюков В.А. Путь к человеку // ЭКО. – 2018. – № 7. – С. 4–6. – Примечание: DOI: 10.30680/ЕСО0131-7652-2018-7-4-6
152. Крюков В.А. Север и Арктика: без связности нет устойчивости // ЭКО. – 2018. – № 4. – С. 4–7. – Примечание: DOI: <http://dx.doi.org/10.30680/ЕСО0131-7652-2018-4-4-7>
153. Крюков В.А. Управление инновационными процессами в недропользовании / В.А. Крюков, С.Д. Агеева, А.Н. Токарев // Экономика и управление. – 2018. – № 3 (149). – С. 4–16.
154. Крюков В.А. Уроки "закона тайги" // ЭКО. – 2018. – № 5. – С. 4–7. – Примечание: DOI: 10.30680/ЕСО0131-7652-2018-5-4-7
155. Крюков В.А. Цель или средство? // ЭКО. – 2018. – № 2. – С. 2–4. – Примечание: DOI: 10.30680/ЕСО0131-7652-2018-2-2-4
156. Крюков В.А. Что за нашей "цифровой"? // ЭКО. – 2018. – № 12. – С. 4–6.
157. Крюков В.А. На том стоим и стоять будем // ЭКО. – 2018. – № 1. – С. 2–4. – Примечание: DOI: 10.30680/ЕСО0131-7652-2018-1-2-4
158. Крюков Я.В. Российская редкоземельная промышленность: следует ли перенять опыт Китая? / Я.В. Крюков, Н.Ю. Самсонов, В.А. Яценко // ЭКО. – 2018. – № 10. – С. 138–152. – Примечание: DOI: 10.30680/ЕСО0131-7652-2018-10-138-152
159. Кузнецова С.А. Проблемы формирования бизнес-экосистемы на основе цифровой платформы: на примере платформы компании 1С / С.А. Кузнецова, В.Д. Маркова // Инновации. – 2018. – № 2 (232). – С. 55–60.
160. Кулаев А.П. Стратегическое планирование на уровне городского округа: подходы и перспективы / А.П. Кулаев, М.Ю. Афанасьев // Финансовая экономика. – 2018. – № 6. – С. 1307–1312.
161. Лавровский Б. Место России в рейтинге Doing Business (альтернативная оценка) / Б. Лавровский, И. Рузаева // Экономист. – 2018. – № 8. – С. 66–75.
162. Лавровский Б.Л. Инвестиционные предпосылки ускорения динамики производительности труда // Вестник Российской академии наук. – 2018. – Т. 88, № 6. – С. 519–530. – Примечание: DOI: 10.7868/S0869587318060051
163. Лавровский Б.Л. Оценка интенсивности инновационной деятельности (на примере США) // Экономика региона. – 2018. – Т. 14, вып. 1. – С. 281–291. – Примечание: DOI: 10.17059/2018-1-22
164. Лизунов В.В. О формировании механизмов и субъектов новой индустриализации в Омской области и Евразийской зоне новой индустриализации // Национальные приоритеты России. – 2018. – № 1. – С. 61–73. – [http://www.rusnatprior.ru/files/files/1\(28\)2018/%D0%A1.%2061-73%202018-1-28.pdf](http://www.rusnatprior.ru/files/files/1(28)2018/%D0%A1.%2061-73%202018-1-28.pdf)
165. Логинов К.К. Экономическая безопасность регионов Сибирского федерального округа / К.К. Логинов, А.А. Кораблева, В.В. Карпов // Наука о человеке: гуманитарные исследования. – 2018. – № 1 (31). – С. 141–150. – Примечание: DOI: 10.17238/issn1998-5320.2018.31.141 ; http://journal.omg.su/files/nauka_o_cheloveke_31.pdf
166. Лугачёва Л.И. Структура публикаций российской клинической иммунологии и аллергологии (научные статьи, клинические испытания, метаана-

лизы и практические руководства) в сравнении с другими странами БРИКС в 2008–2015 гг. / Л.И. Лугачёва, М.И. Мусатов // Медицинская иммунология. – 2018. – Т. 20, № 1. – С. 7–18. – Примечание: DOI: 10.15789/1563-0625-2018-1-7-18

167. Любимова Е.В. Возобновляемые энергоисточники Сибири: достигнутое и перспективы // Регион: экономика и социология. – 2018. – № 1. – С. 250–270. – Примечание: DOI: 10.15372/REG20180112

168. Любимова Е.В. Учет возобновляемых источников энергии при моделировании энергетических балансов // Информационные и математические технологии в науке и управлении. – 2018. – № 2. – С. 88–97. – Примечание: DOI: 10.25729/2413-0133-2018-2-09

169. Малов В.Ю. Монгольский транзит: тактические шаги для решения стратегических задач // Регион: экономика и социология. – 2018. – № 1. – С. 217–230. – Примечание: DOI: 10.15372/REG20180110

170. Малов В.Ю. Нижнее Приангарье как "связующее звено" между севером и югом Сибири / В.Ю. Малов, О.В. Тарасова, В.Д. Ионова // ЭКО. – 2018. – № 6. – С. 50–71. – Примечание: DOI: 10.30680/ЕСО0131-7652-2018-6-50-71

171. Марков Л.С. Декомпозиция кластерной политики / Л.С. Марков, В.Б. Курмашев, А.Ф. Бурук // Мир экономики и управления. – 2018. – Т. 18, № 4. – С. 140–155. – Примечание: DOI: 10.25205/2542-0429-2018-18-4-140-155

172. Марков Л.С. Особенности мониторинга региональной кластерной политики / Л.С. Марков, В.Б. Курмашев, А.Ф. Бурук // Мир экономики и управления. – 2018. – Т. 18, № 3. – С. 91–103. – Примечание: DOI: 10.25205/2542-0429-2018-18-3-91-103

173. Маркова В.Д. Бизнес-модели компаний на базе платформ // Вопросы экономики. – 2018. – № 10. – С. 127–135. – Примечание: DOI: 10.32609/0042-8736-2018-10-127-135

174. Маркова В.Д. Влияние цифровой экономики на бизнес // ЭКО. – 2018. – № 12. – С. 7–22. – Примечание: DOI: 10.30680/ЕСО131-7652-2018-12-7-22

175. Маркова В.М. Анализ меж- и внутрирегиональных интеграционных топливных и энергетических связей Республики Саха (Якутия) / В.М. Маркова, В.Н. Чурашев, Н.Н. Константинов // Экономика Востока России. – 2018. – № 1. – С. 55–62.

176. Мелентьев Б.В. Положительные компромиссы в построении межотраслевых межрегиональных инструментов прогнозирования развития экономики // Регион: экономика и социология. – 2018. – № 3. – С. 38–56. – Примечание: DOI: 10.15372/REG20180303

177. Мельникова Л.В. Теоретические аргументы и эмпирическое знание в стратегическом планировании // Регион: экономика и социология. – 2018. – № 2. – С. 52–80. – Примечание: DOI: 10.15372/REG20180203

178. Минаков А.В. Программная архитектура экономической агент-ориентированной модели на примере модели рынка труда / А.В. Минаков, А.А. Цыплаков // Современные научные исследования и разработки. – 2018. – № 4 (21), т. 2. – С. 349–355. – http://olimpiks.ru/d/1340546/d/zhurnal_no421_tom_no2.pdf

179. Минерально-технологическая оценка обогатимости оловосульфидного техногенного сырья / Т.С. Юсупов, С.А. Кондратьев, С.Р. Халимова, С.А. Новикова // Физико-технические проблемы разработки полезных ископаемых. – 2018. – № 4. – С. 145–151. – Примечание: DOI: 10.15372/FTPRPI20180416

180. Михайловская Д.С. Будущее российской экономики глазами "отцов" и "детей". Взгляд четвертый / Д.С. Михайловская, В.В. Шмат // ЭКО. – 2018. – № 5. – С. 110–138. – Примечание: DOI: 10.30680/ECO0131-7652-2018-5-110-138

181. Мкртчян Г.М. Фундаментальный труд об оценке факторов риска в финансировании инвестиционных проектов (рецензия на книгу П.П. Ковалева «Успешный инвестиционный проект: Риски, проблемы, решения». М., 2017, 432 с.) / Г.М. Мкртчян, Т.С. Новикова, А.А. Перфильев // Мир экономики и управления. – 2018. – Т. 18, вып. 1. – С. 169–171. – <https://nsu.ru/rs/mw/link/Media:/74548/13.pdf>

182. Мосиенко Н.Л. Жизненные стратегии жителей моногорода: привлекательность места жительства и миграционные установки / Н.Л. Мосиенко, А.А. Черепанова // Вестник Кемеровского государственного университета. Серия: Политические, социологические и экономические науки. – 2018. – № 1. – С. 34–41. – Примечание: DOI: 10.21603/2500-3372-2018-1-34-41 ; <http://vestnik-pes.kemsu.ru/jour/article/view/89/83>

183. Мусатова М.М. Институциональная среда и спецификация контрактов фондов прямых инвестиций: современные эконометрические подходы / М.М. Мусатова, Л.И. Лугачёва // Креативная экономика. – 2018. – Т. 12, № 12. – С. 1989–2000. – Примечание: DOI: 10.18334/ce.12.12.39668 ; <https://creativeconomy.ru/lib/39668>

184. Мусатова М.М. Региональные интересы и поведение агентов на внутророссийском рынке М&А / М.М. Мусатова, Л.И. Лугачёва // Мир экономики и управления. – 2018. – Т. 18, вып. 1. – С. 114–128. – Примечание: DOI: 10.25205/2542-0429-2018-18-1-114-128 ; <https://nsu.ru/rs/mw/link/Media:/74544/09.pdf>

185. Мусатова М.М. Российские фонды прямых частных инвестиций: новая экономическая и инвестиционная реальность / М.М. Мусатова, Л.И. Лугачёва // ЭКО. – 2018. – № 2. – С. 139–154. – Примечание: DOI: 10.30680/ECO0131-7652-2018-2-139-154

186. Новикова Т.С. Оценка эффектов государственного стимулирования инвестиций в человеческий капитал на проектном уровне // Инновации. – 2018. – № 2. – С. 15–23.

187. Новосёлов А.С. Институциональная система – фундаментальный фактор социально-экономического развития региона / А.С. Новосёлов, А.С. Маршалова, Т.В. Волянская // Вопросы новой экономики. – 2018. – № 2 (46). – С. 27–35.

188. Новосёлов А.С. Научная школа регионального и муниципального управления / А.С. Новосёлов, А.С. Маршалова // Регион: экономика и социология. – 2018. – № 4. – С. 305–329. – Примечание: DOI: 10.15372/REG20180412.

189. Новосёлов А.С. Роль институциональной системы управления в реализации комплексного подхода к развитию территории / А.С. Новосёлов,

А.С. Маршалова, Г.В. Ждан // Регион: экономика и социология. – 2018. – № 1. – С. 3–31. – Примечание: DOI: 10.15372/REG20180101

190. Новосёлов А.С. Стратегическое управление и его роль в разрешении объективных противоречий между субъектами экономики регионов / А.С. Новосёлов, А.С. Маршалова // Экономика Востока России. – 2018. – № 1. – С. 6–13.

191. Новосёлов А.С. Стратегическое управление социально-экономическим развитием региона: финансово-бюджетный аспект / А.С. Новосёлов, А.С. Маршалова // Финансовая экономика. – 2018. – № 6. – С. 1202–1205.

192. Новосёлов А.С. Эффективная институциональная система управления как условие комплексного регионального и муниципального развития / А.С. Новосёлов, А.С. Маршалова, Г.В. Ждан // Вестник Кемеровского государственного университета. Серия: Политические, социологические и экономические науки. – 2018. – № 1. – С. 143–147. – Примечание: DOI: 10.21603/2500-33722018-1-143-147 ; <https://elibrary.ru/item.asp?id=32738467> ; <http://vestnik-ipes.kemsu.ru/jour/article/view/105/99>

193. Оводова С.Н. Урбанистический дискурс о благоустройстве города в городе: от нарративов к институтам / С.Н. Оводова, Р.И. Чупин, А.Ю. Жигунов // Journal of institutional studies = Журнал институциональных исследований. – 2018. – Т. 10, № 3. – С. 123–138.

194. Особенности добычи и переработки газа в России на современном этапе / Л.В. Эдер, И.В. Филимонова, А.В. Комарова, И.В. Проворная, С.И. Шуилова // Газовая промышленность. – 2018. – № 11 (777). – С. 24–31.

195. Перспективы развития экономики Республики Бурятия / А.О. Баранов, З.Б.-Д. Дондоков, В.Н. Павлов, В.И. Сулов // ЭКО. – 2018. – № 10. – С. 77–95. – Примечание: DOI: 10.30680/ECO0131-7652-2018-10-77-95

196. Поподько Г.И. Выбор стратегии реализации крупного инвестиционного проекта / Г.И. Поподько, О.С. Нагаева, С.Л. Улина // Фундаментальные исследования. – 2018. – № 11. – С. 87–91. – <https://fundamental-research.ru/ru/article/view?id=42305>

197. Поподько Г.И. Источники развития сырьевых регионов Российской Федерации / Г.И. Поподько, Т.С. Зимнякова // Фундаментальные исследования. – 2018. – № 5. – С. 103–108. – Примечание: DOI 10.17513/fr.42151 ; <https://fundamental-research.ru/ru/article/view?id=42151>

198. Развитие высокотехнологичного бизнеса в Сибири: проблемы и перспективы / Н.А. Кравченко, С.А. Кузнецова, А.Т. Юсупова, С.Р. Халимова, Н.П. Балдина // Регион: экономика и социология. – 2018. – № 2. – С. 168–193. – Примечание: DOI: 10.15372/REG20180208

199. Разработка методики оценки синергетического эффекта от развития трубопроводной системы при освоении месторождений Восточной Сибири / И.В. Филимонова, Л.В. Эдер, И.В. Проворная, О.С. Самсонова // Транспорт: наука, техника, управление. – 2018. – № 2. – С. 3–9.

200. Ратьковская Т.Г. Новый "майский указ" Президента: региональные аспекты реализации // ЭКО. – 2018. – № 12. – С. 126–142. – Примечание: DOI: 10.30680/ECO131-7652-2018-12-126-142

201. Редкоземельное сырье Томгора: есть ли компромисс между экологией и социально-экономическими эффектами? / Н.Ю. Самсонов, Я.В. Крюков, В.А. Яценко, А.В. Толстов // *Инноватика и экспертиза*. – 2018. – № 1 (22). – С. 116–122.

202. Редкоземельное сырье Томгора: есть ли компромисс между экологией и социально-экономическими эффектами? / Н.Ю. Самсонов, Я.В. Крюков, В.А. Яценко, А.В. Толстов // *Разведка и охрана недр*. – 2018. – № 9. – С. 61–67.

203. Рейтинг нефтяных компаний по уровню чувствительности налоговой нагрузки к макроэкономическим и отраслевым факторам / И.В. Филимонова, Л.В. Эдер, В.Г. Ларионов, А.В. Комарова // *Экономический анализ: теория и практика*. – 2018. – Т. 17, № 12. – С. 1430–1443. – Примечание: DOI: 10.24891/ea.17.12.1430

204. Ресурсные регионы России: социально-экономические показатели и инновационное развитие / И.В. Филимонова, Л.В. Эдер, А.В. Комарова, И.В. Проворная, В.Ю. Немов // *Наукоемкие технологии разработки и использования минеральных ресурсов*. – 2018. – № 4. – С. 167–171. – <http://library.sibsiu.ru/LibrPublicationsSectionsPublicationsFilesDownload.asp?lngSection=94&lngPublication=275&lngFile=292&strParent=LibrPublicationsSectionsPublicationsFiles>

205. Родионова Л.В. Миграция и рынок труда в периферийном агропромышленном регионе: взаимосвязь и автономия // *Экономика. Профессия. Бизнес*. – 2018. – № 3. – С. 84–88. – Примечание: DOI: 10.14258/201842 ; <http://journal.asu.ru/ec/article/view/201842/3394>

206. Родионова Л.В. Оценка современных миграционных процессов в приграничном регионе в контексте безопасности // *Экономика. Профессия. Бизнес*. – 2018. – № 1. – С. 61–74. – Примечание: DOI: 10.14258/201811 ; <http://journal.asu.ru/ec/article/view/201811/2928>

207. Рыженков А.В. Теория промышленного цикла Маркса и новаторские модели расширенного воспроизводства в США // *Идеи и идеалы*. – 2018. – № 4, т. 2. – С. 71–93. – Примечание: DOI: 10.17212/2075-0862-2018-4.2-71-93 ; <http://ideaidealy.nsuem.ru/wp-content/uploads/2018/11/5.71-93.pdf>

208. Самсонов Н.Ю. Возможности технологической интеграции и экспорта алмаз-лонсдейлитового материала как высокотехнологичного сырья для глобальной экономики // *Инновации*. – 2018. – № 11. – С. 58–66.

209. Самсонов Н.Ю. Глобальные цепочки поставок редкоземельных и редких металлов как высокотехнологичного сырья в рамках международной кооперации // *Пространственная экономика*. – 2018. – № 3. – С. 43–66. – Примечание: DOI: 10.14530/se.2018.3.043-066 ; http://www.spatial-economics.com/images/spatial-economimics/2018_3/SE.2018.3.042-066.Samsonov.pdf

210. Самсонов Н.Ю. Попигайское месторождение алмаз-лонсдейлитового сверхабразивного материала – арктический проект с высоким инновационным потенциалом / Н.Ю. Самсонов, Я.В. Крюков // *Арктика: экология и экономика*. – 2018. – № 1 (29). – С. 15–25. – Примечание: DOI: 10.25283/2223-4594-2018-1-15-25 ; [http://arctica-ac.ru/docs/1\(29\)_2018_Arctic/Arctic%201\(29\)2018_15-25.pdf](http://arctica-ac.ru/docs/1(29)_2018_Arctic/Arctic%201(29)2018_15-25.pdf)

211. Самсонова О.С. Оценка синергического эффекта совместного освоения месторождений Восточной Сибири / О.С. Самсонова, И.В. Филимонова,

Д.С. Юва // Мир экономики и управления. – 2018. – Т. 18, вып. 1. – С. 42–53. – Примечание: DOI: 10.25205/2542-0429-2018-18-1-42-53 ; <https://nsu.ru/rs/mw/link/Media/72802/04.pdf>

212. Севастьянова А.Е. Стратегические аспекты диверсификации и модернизации экономики моногородов // Вестник Кемеровского государственного университета. Серия: Политические, социологические и экономические науки. – 2018. – № 2 (8). – С. 139–145. – Примечание: DOI: 10.21603/2500-3372-2018-2-139-145 ; <https://vestnik-kses.kemsu.ru/jour/article/view/130/123>

213. Селиверстов В.Е. Развитие журнала "Регион: экономика и социология" в контексте формирования новой российской регионалистики // Регион: экономика и социология. – 2018. – № 4. – С. 3–6.

214. Сергиенко А.М. Доходы населения Алтайского края: где концентрируются вызовы и угрозы? // Экономика. Профессия. Бизнес. – 2018. – № 4. – С. 57–67. – Примечание: DOI: 10.14258/201854

215. Сергиенко А.М. Миграция сельской молодежи в аграрном регионе: тенденции и регуляторы / А.М. Сергиенко, О.А. Иванова // Регион: экономика и социология. – 2018. – № 1. – С. 116–141. – Примечание: DOI: 10.15372/REG20180106

216. Сетевые технологии решения задач обеспечения геодинамической безопасности урбанизированной территории на примере г. Красноярск / А.А. Кабанов, М.А. Курако, С.А. Перетокин, К.В. Симонов, М.В. Гольд // Журнал Сибирского федерального университета. Серия: Техника и технологии. – 2018. – Т. 11, № 1. – С. 102–115. – http://elib.sfu-kras.ru/bitstream/handle/2311/70401/14_Kabanov.pdf;jsessionid=57289D4E06F3718E4A0775315A78DE56?sequence=1

217. Сибгатулин В.Г. Красноярский алюминиевый завод: экологический фактор / В.Г. Сибгатулин, Н.Г. Шишацкий // ЭКО. – 2018. – № 4. – С. 48–68. – Примечание: DOI: 10.30680/ECO0131-7652-2018-4-48-66

218. Слепенкова Ю.М. Методические вопросы информационного обеспечения динамической межотраслевой модели с блоком человеческого капитала // Мир экономики и управления. – 2018. – Т. 18, вып. 2. – С. 5–20. – Примечание: DOI: 10.25205/2542-0429-2018-18-2-5-20 ; <https://nsu.ru/rs/mw/link/Media/74550/01.pdf>

219. Соболева С.В. Заболеваемость населения Сибири в контексте российских тенденций / С.В. Соболева, Н.Е. Смирнова, О.В. Чудаева // Гуманитарные науки в Сибири. – 2018. – № 1. – С. 71–80. – Примечание: DOI: 10.15372/HSS20180112

220. Соболева С.В. Особенности динамики заболеваемости детей и подростков Сибирского федерального округа в контексте российских тенденций / С.В. Соболева, Н.Е. Смирнова, О.В. Чудаева // Регион: экономика и социология. – 2018. – № 3. – С. 97–119. – Примечание: DOI: 10.15372/REG20180306

221. Современная политика сплочения в ЕС: замыслы и итоги / Б.Л. Лавровский, Е.А. Горюшкина, И.В. Позднякова, Е.В. Спиридонова, А.А. Фёдоров // Мир экономики и управления. – 2018. – Т. 18, вып. 1. – С. 96–113. – Примечание: DOI: 10.25205/2542-0429-2018-18-1-96-113 ; <https://nsu.ru/rs/mw/link/Media/74543/08.pdf>

222. Соколов А.В. Моделирование динамики потребления хлеба и хлебобулочных изделий в РФ: факторы, ее определяющие / А.В. Соколов, О.А. Воронова // Мир экономики и управления. – 2018. – Т. 18, № 4. – С. 55–68. – Примечание: DOI: 10.25205/2542-0429-2018-18-4-55-68
223. Соловьева Ю.В. Транзакционные издержки в кластерном взаимодействии / Ю.В. Соловьева, Е.А. Капогузов, Р.И. Чупин // Вестник Омского университета. Серия: Экономика. – 2018. – № 3 (63). – С. 68–77. – Примечание: DOI: 10.25513/1812-3988.2018.3.68-77
224. Социально-экономическая основа формирования новосибирского Аэрополиса / Г.В. Ждан, В.В. Иванова, Т.В. Сумская, А.А. Шевелев // Мир экономики и управления. – 2018. – Т. 18, № 4. – С. 206–216. – Примечание: DOI: 10.25205/2542-0429-2018-18-4-206-216
225. Спанкулова Л.С. Социально-экономический статус и качество жизни, связанные со здоровьем населения промышленного региона (на примере Карагандинской области Республики Казахстан) / Л.С. Спанкулова, М.А. Канева // Национальные интересы: приоритеты и безопасность. – 2018. – Т. 14, вып. 11. – С. 2130–2148. – Примечание: DOI: 10.24891/ni.14.11.2130
226. Сравнительный анализ налоговой нагрузки нефтяных компаний России / И.В. Филимонова, Л.В. Эдер, А.В. Комарова, Т.А. Почевалова // Проблемы экономики и управления нефтегазовым комплексом. – 2018. – № 11. – С. 33–39. – Примечание: DOI: 10.30713/1999-6942-2018-11-33-39
227. Стратегия "Кузбасс-2035": в гармонии с углем / В.А. Крюков, Ю.А. Фридман, Г.Н. Речко, Е.Ю. Логинова // ЭКО. – 2018. – № 11. – С. 8–30. – Примечание: DOI: 10.30680/ECO0131-7652-2018-11-8-30
228. Стратегия пространственного развития России: ожидания и реалии / Е.А. Коломак, В.А. Крюков, Л.В. Мельникова, В.Е. Селиверстов, В.И. Сулов, Н.И. Сулов // Регион: экономика и социология. – 2018. – № 2. – С. 264–287. – Примечание: DOI: 10.15372/REG20180212
229. Сумская Т.В. Основные проблемы формирования местных бюджетов в Российской Федерации // Правовестник. – 2018. – № 2 (4). – С. 44–47.
230. Сумская Т.В. Проблемы бюджетной обеспеченности местного самоуправления (на примере Новосибирской области) // Федерализм. – 2018. – № 1. – С. 62–81.
231. Сундеева М.А. К вопросу о вызовах и угрозах развитию сельского хозяйства Алтайского края в 1991–2017 гг. // Экономика. Профессия. Бизнес. – 2018. – № 4. – С. 68–74. – Примечание: DOI: 10.14258/201854
232. Сулов В.И. Инновационные технологии в сельском хозяйстве Сибири / В.И. Сулов, Ю.П. Воронов, О.В. Валиева // Вопросы новой экономики. – 2018. – № 1 (45). – С. 40–47.
233. Сулов В.И. Коалиционный анализ и эффекты межрегиональной интеграции = Coalition Analysis and Effects of Regional Integration / В.И. Сулов, Н.М. Ибрагимов, Л.В. Мельникова // Экономика региона. – 2018. – Т. 14, вып. 4. – С. 1131–1144. – Примечание: DOI: 10.17059/2018-4-6 ; http://economyofregion.ru/Data/Issues/ER2018/December_2018/ERDecember2018_1131_1144.pdf

234. Суслов Н.И. Об одном подходе при учете динамики в моделях класса ОМММ (на примере ОМММ-ТЭК) / Н.И. Суслов, В.Ф. Бузулуцков // Мир экономики и управления. – 2018. – Т. 18, № 4. – С. 112–125. – Примечание: DOI: 10.25205/2542-0429-2018-18-4-112-125

235. Тарасова О.В. Модели ревитализации старопромышленных городов: сибирские кейсы / О.В. Тарасова, В.А. Руднева // Экономические и социальные перемены: факты, тенденции, прогноз. – 2018. – Т. 11, № 1. – С. 148–163. – Примечание: DOI: 10.15838/esc/2018.1.55.10 ; http://esc.vscs.ac.ru/article/2514/full?_lang=ru

236. Тарасова О.В. Перспективы комплексного освоения Чукотского АО / О.В. Тарасова, А.А. Соколова // Мир экономики и управления. – 2018. – Т. 18, вып. 2. – С. 69–85. – Примечание: DOI: 10.25205/2542-0429-2018-18-2-69-85 ; <https://nsu.ru/rs/mw/link/Media/74564/05.pdf>

237. Тесля П.Н. Архаические рассуждения об иерархии и власти (о книге А.П. Ермилова "Власть и экономические отношения: деятельностный подход") // ЭКО. – 2018. – № 6. – С. 175–191. – Примечание: DOI: 10.30680/ЕСО0131-7652-2018-6-175-192

238. Титов В.В. Моделирование планирования развития высокотехнологичного бизнеса в промышленном кластере / В.В. Титов, Д.А. Безмельницын // Вестник НГУЭУ. – 2018. – № 2. – С. 20–32.

239. Титов В.В. Промышленный кластер как основа платформы оптимизации стратегического управления развитием высокотехнологичного бизнеса / В.В. Титов, Д.А. Безмельницын // Научно-технические ведомости Санкт-Петербургского государственного политехнического университета. Экономические науки. – 2018. – Т. 11, № 4. – С. 230–241. – Примечание: DOI: 10.18721/ЖЕ.11418 ; https://economy.spbstu.ru/userfiles/files/articles/2018/4/18_titov.pdf

240. Титов В.В. Стратегическое управление развитием высокотехнологичного бизнеса в промышленном кластере / В.В. Титов, Д.А. Безмельницын // Мир экономики и управления. – 2018. – Т. 18, № 3. – С. 170–181. – Примечание: DOI: 10.25205/2542-0429-2018-18-3-170-181

241. Токарев А.Н. Анализ возможностей развития экономических зон ресурсного типа (на примере юга Якутии) // Экономика и управление инновациями. – 2018. – № 1. – С. 25–35. – Примечание: DOI: 10.26730/2587-5574-2018-1-25-35

242. Токарев А.Н. Оценка локализации финансово-экономических эффектов при реализации проектов в нефтегазовом секторе // Сибирская финансовая школа. – 2018. – № 2 (127). – С. 3–7.

243. Троцкий А.Я. Алтайский край в условиях экономической нестабильности: ключевые тренды и особенности развития / А.Я. Троцкий, Ю.А. Перекаренко // Регион: экономика и социология. – 2018. – № 1. – С. 69–92. – Примечание: DOI: 10.15372/REG20180104

244. Троцкий А.Я. Дисбалансы в пространственном развитии Алтайского края в контексте реализации долгосрочной стратегии / А.Я. Троцкий, Ю.А. Перекаренко // Экономика. Профессия. Бизнес. – 2018. – № 4. – С. 75–85. – Примечание: DOI: 10.14258/201856

245. Троцкий А.Я. Мне в жизни крупно повезло – у меня был настоящий учитель // Экономика. Профессия. Бизнес. – 2018. – Т. 1, № 1. – С. 99–102. – Примечание: DOI: 10.14258/эпб.v1i1.3656 : <http://journal.asu.ru/index.php/ec/article/view/3656/2934>

246. Унтура Г.А. Интегративный подход к оценке реализации научных проектов СО РАН / Г.А. Унтура, Т.С. Новикова, Н.В. Горбачёва // Научные исследования и разработки. Экономика. – 2018. – № 6 (36). – С. 28-41. – Примечание: DOI: 10.12737/article_5c1b5c9f1ef572.19956780

247. Унтура Г.А. Стратегическое партнерство в научно-технической сфере регионов (на примере Новосибирского научного центра СО РАН) // Регион: экономика и социология. – 2018. – № 4. – С. 192–227. – Примечание: DOI: 10.15372/REG20180408

248. Фадеева О.П. "Региональный дирижизм" и сельская самоорганизации в Татарстане / О.П. Фадеева, В.И. Нефёдкин // Крестьяноведение. – 2018. – Т. 3, № 3. – С. 95–114. – Примечание: DOI: 10.22394/2500-1809-2018-3-3-95-114 ; <http://peasantstudies.ru/ru/rus/zhurnal/2018-3-3/regionalnyj-dirizhizm-i-selskaya-samoorganizatsiya-v-tatarstane>

249. Фадеева О.П. Вертикали и горизонталы сельского Татарстана / О.П. Фадеева, В.И. Нефёдкин // ЭКО. – 2018. – № 1. – С. 101–118. – Примечание: DOI: 10.30680/ЕСО0131-7652-2018-1-101-118

250. Фадеева О.П. Оскудеет ли сибирская нива? // ЭКО. – 2018. – № 12. – С. 143–162. – Примечание: DOI: 10.30680/ЕСО131-7652-2018-12-143-162

251. Фадеева О.П. Штрихи к фермерскому проекту: алтайская палитра // Крестьяноведение. – 2018. – Т. 3, № 1. – С. 141–173. – Примечание: DOI: 10.22394/2500-1809-2018-3-1-141-173 ; <http://peasantstudies.ru/ru/rus/zhurnal/2018-3-1/shtrikhi-k-fermerskomu-proektu-altajskaya-palitra>

252. Федеральный бюджет России на 2018-2020 годы: новый шаг к победе над дефицитом и инфляцией? / И.В. Караваева, Е.М. Бухвальд, С.В. Казанцев [и др.] // Вестник Института экономики Российской академии наук. – 2018. – № 1. – С. 40–61. – http://inecon.org/images/stories/publicacii/vesnik-ran/2018/VIE_RAS_1_2018.pdf

253. Филимонова И. Об управлении стоимостью ресурсов углеводородов на основе геолого-экономического моделирования / И. Филимонова, Л. Эдер, Д. Юва // Проблемы теории и практики управления. – 2018. – № 4. – С. 123–133.

254. Фридман Ю.А. Кузбасс-2035: мифы и рифы / Ю.А. Фридман, Г.Н. Речко, Е.Ю. Логинова // Вопросы новой экономики. – 2018. – № 4. – С. 19–28.

255. Фридман Ю.А. Экономический ребрендинг и стратегия развития региона: кузбасская модель / Ю.А. Фридман, Г.Н. Речко, Е.Ю. Логинова // Региональная экономика. Юг России. – 2018. – № 1 (19). – С. 139–149. – Примечание: DOI: 10.15688/re.volsu.2018.1.13

256. Фурсенко Н.О. Проблемы измерения диверсификации региональной экономики // Мир экономики и управления. – 2018. – Т. 18, № 3. – С. 126–139. – Примечание: DOI: 10.25205/2542-0429-2018-18-3-129-139

257. Холлошкин Ю.П. О структуре и динамике научных кадров НИИ археологического и этнографического профиля РАН / Ю.П. Холлошкин, В.С. Костин // Вестник Российской академии естественных наук. Западно-Сибирское

отделение. – 2018. – Вып. 21. – С. 196–202. – <http://www.sibsiu.ru/downloads/public/vestnik-raen-zso/21.pdf>

258. Черкашина Т.Ю. Жилищная дифференциация в постсоветской России: институциональный и экономический контекст динамики жилищных групп // ЭКО. – 2018. – № 3. – С. 60–81. – Примечание: DOI: 10.30680/ЕСО0131-7652-2018-3-60-81

259. Черная Н.В. Новые генерирующие мощности, модернизация ТЭС, строительство объектов ВИЭ и рост цен на электроэнергию // Экономика и управление. – 2018. – № 10. – С. 61–67.

260. Шафраник Ю.К. Можно ли соединить "пространство нефти" и "нефть в пространстве"? / Ю.К. Шафраник, В.А. Крюков // ЭКО. – 2018. – № 1. – С. 68–77. – Примечание: DOI: 10.30680/ЕСО0131-7652-2018-1-68-77

261. Шафраник Ю.К. Два пространства нефти / Ю.К. Шафраник, В.А. Крюков // Международная жизнь. – 2018. – № 2. – С. 17–21.

262. Шишацкий Н.Г. Перспективы развития северных и арктических районов в рамках мегапроекта "Енисейская Сибирь" // Арктика и Север. – 2018. – № 33. – С. 66–90. – Примечание: DOI: 10.17238/issn2221-2698.2018.33.66 ; http://www.arcticandnorth.ru/upload/iblock/ba1/05_SHishatskiy.pdf

263. Шишацкий Н.Г. Проблемы и перспективы развития Арктической зоны Красноярского края / Н.Г. Шишацкий, Е.А. Брюханова, А.М. Матвеев // ЭКО. – 2018. – № 4. – С. 8–28. – Примечание: DOI: 10.30680/ЕСО0131-7652-2018-4-8-28

264. Щетинина И.В. Когнитивный подход к принятию стратегических решений в АПК / И.В. Щетинина, М.В. Стенкина // Сибирская финансовая школа. – 2018. – № 4. – С. 26–34.

265. Щетинина И.В. Продовольственная безопасность и международное сотрудничество // Вестник НГИЭИ. – 2018. – № 10. – С. 135–152. – http://vestnik.ngiei.ru/?page_id=1662

266. Щетинина И.В. Увеличение пенсионного возраста: аргументы "за" и "против" // ЭКО. – 2018. – № 11. – С. 96–115. – Примечание: DOI: 10.30680/ЕСО0131-7652-2018-11-96-115

267. Эдер Л.В. О проблеме добычи и утилизации попутного нефтяного газа / Л.В. Эдер, И.В. Проворная, И.В. Филимонова // Минеральные ресурсы России. Экономика и управление. – 2018. – № 6. – С. 33–40.

268. Ягольницер М.А. Измерение влияния институциональных условий на образование инновационных кластеров в регионах России / М.А. Ягольницер, Е.А. Колобова // Вопросы инновационной экономики. – 2018. – Т. 8, № 4. – С. 661–678. – Примечание: DOI: 10.18334/vinec.8.4.39485 ; <https://creativeconomy.ru/lib/39485>

269. Яценко В.А. Опционный подход к экономической оценке проектов разработки редкоземельных месторождений / В.А. Яценко, Н.Ю. Самсонов, Я.В. Крюков // Мир экономики и управления. – 2018. – Т. 18, № 4. – С. 69–84. – Примечание: DOI: 10.25205/2542-0429-2018-18-4-69-84.

270. Яценко В.А. Особенности мирового рынка редкоземельных металлов / В.А. Яценко, Н.Ю. Самсонов, Я.В. Крюков // Минеральные ресурсы России. Экономика и управление. – 2018. – № 6. – С. 68–72.

МАТЕРИАЛЫ КОНФЕРЕНЦИЙ

1. Ageeva S. Changes in the financial geography of Russia as evidence of institutional changes / S. Ageeva, A. Mishura // 5th Global conference on economic geography 2018 (GCEG 2018). Dynamics in an Unequal World. 24–28 July 2018. University of Cologne : abstracts / ed.: B. Braun, P. Dannenberg, M. Fuchs, J.R. Diez. – Cologne : University of Cologne, 2018. – P. 56. – https://www.gceg2018.com/fileadmin/GCEG2018/PDF/GCEG_BoA_final.pdf

2. Ageeva S. Regional banks and institutions: the case of Russia / S. Ageeva, A. Mishura // ERSA 2017. Social progress for resilient regions : 57th Congress of the European regional science. 29 Aug. – 1 Sep. 2017, Groningen, the Netherlands [Electronic resource]. – Groningen : ERSA, 2017. – G02-O10 Regional Economic Development. – Mode of access (06.07.18): <https://az659834.vo.msecnd.net/eventsairwesteurop/production-ersa-public/a50cfac5f3b94c9683fa366697f25aeb>

3. Amanzholova B.A. Threats and Opportunities of Cryptocurrency Technologies / B.A. Amanzholova, P.N. Teslya // XIVth International scientific-technical conference on Actual Problems of Electronic Instrument Engineering (APEIE-2018). Novosibirsk, October 2–6, 2018 : 44894 proceedings = Труды XIV Международной научно-технической конференции "Актуальные проблемы электронного приборостроения" (АПЭП-2018). Новосибирск, 2-6 окт. 2018 : In 8 vol. Papers in English / Novosibirsk state technical univ. – Novosibirsk : NSTU, 2018. – Vol. 1, pt. 6. – P. 335–339. – Примечание: DOI: 10.1109/APEIE.2018.8545783 ; https://cloud.mail.ru/public/4Tsd/NymmFx5wP/%D0%90%D0%9F%D0%AD%D0%9F_%D0%A201_%D0%A706_%D0%A2%D1%80%D1%83%D0%B4%D1%8B%D0%90%D0%BD%D0%B3%D0%BB_%D0%A112_%D0%A114_15.pdf

4. Balabin A.A. On the Impact of Lending Rates on Structural Changes in the Russian Economy // XIVth International scientific-technical conference on Actual Problems of Electronic Instrument Engineering (APEIE-2018). Novosibirsk, October 2–6, 2018 : 44894 proceedings = Труды XIV Международной научно-технической конференции "Актуальные проблемы электронного приборостроения" (АПЭП-2018). Новосибирск, 2–6 окт. 2018 : In 8 vol. Papers in English / Novosibirsk state technical univ. – Novosibirsk : NSTU, 2018. – Vol. 1, pt. 6. – P. 343–347. – https://cloud.mail.ru/public/4Tsd/NymmFx5wP/%D0%90%D0%9F%D0%AD%D0%9F_%D0%A201_%D0%A706_%D0%A2%D1%80%D1%83%D0%B4%D1%8B%D0%90%D0%BD%D0%B3%D0%BB_%D0%A112_%D0%A114_15.pdf
Примечание: DOI: 10.1109/APEIE.2018.8545145

5. Baranov A. The development of methodology for innovative project effectiveness parameter estimation in direction of fuzzy set application / A. Baranov, E. Muzyko, V. Pavlov // Emerging issues in the global economy: 2017 International economics conference in Sibiu (IECS) / ed.: S.C. Mărginean, C. Ocrean, R. Orăștean. – Cham (Switzerland) : Springer, 2018. – Ch. 3. – P. 23–33. – (Springer proceedings in business and economics). – Примечание: DOI: 10.1007/978-3-319-71876-7_3

6. Bekareva S. Influence of Commercial Banks' Financial Management and Monetary Policy on Banking Sector Profitability. Evidence from Russia / S. Bekareva, E. Meltenisova // GSOM Emerging Markets Conference – 2018 : Book of abstracts International Research Conf., October, 4–6th, 2018. St. Petersburg, Russia /

St. Petersburg State University Graduate School of Management. – St. Petersburg, 2018. – P. 71. <https://gsom.spbu.ru/files/emc/GSOM%20EMC-2018%20Book%20of%20abstracts.pdf>"

7. Bekareva S. Influence of Commercial Banks' Financial Management and Monetary Policy on Banking Sector Profitability. Evidence from Russia / S. Bekareva, E. Meltenisova // GSOM Emerging Markets Conference – 2018 : Conference proceedings. International Research Conf., October, 4-6th, 2018. St. Petersburg, Russia / St. Petersburg State University Graduate School of Management. – St. Petersburg, 2018. – P. 103–105. – <https://gsom.spbu.ru/files/emc/GSOM%20EMC%20proceedings%202018%20final.pdf#%5B%7B%22num%22%3A257%2C%22gen%22%3A0%7D%2C%7B%22name%22%3A%22XYZ%22%7D%2C40%2C785%2C0%5D>

8. Bufetova A. Regional Disparities in Labor Productivity in the Russian Federation // A World of Flows: Labour Mobility, Capital and Knowledge in an Age of Global Reversal and Regional Revival : 2018 Annual Conference, 3rd-6th June 2018, Università della Svizzera italiana Lugano, Switzerland : abstract book / compiled by Wanda Miczorek ; Regional Studies Association – A Leading and Impactful Community. – Lugano, 2018. – P. 21. – http://www.regionalstudies.org/wp-content/uploads/2018/06/RSA_Lugano_Abstract_Book.pdf

9. Cheremisina T.P. Innovations and digital technologies in Russia's construction sector // Sino-Russian global engagement models in the context of digitalization of social and economic processes : Proceed. International research and practical conf. / Ministry of Science and Higher Education of the RF, Association of Sino-Russian Economic Univ., Siberian Federal Univ. – Krasnoyarsk, 2018. – P. 19–23.

10. Economic Aspects of the Sustainable Technological Development of the Oil and Gas Industry in the Context of Low Oil Prices and the Current Situation in the Energy Markets / L.V. Eder, I.V. Provornaya, A.A. Kulik, V.Yu. Nemo // XIVth International scientific-technical conference on Actual Problems of Electronic Instrument Engineering (APEIE-2018). Novosibirsk, October 2-6, 2018 : 44894 proceedings = Труды XIV Международной научно-технической конференции "Актуальные проблемы электронного приборостроения" (АПЭП-2018). Новосибирск, 2–6 окт. 2018 : In 8 vol. Papers in English / Novosibirsk state technical univ. – Novosibirsk : NSTU, 2018. – Vol. 1, pt. 6. – P. 368–373. – Примечание: DOI: 10.1109/APEIE.2018.8546167. ;

https://cloud.mail.ru/public/4Tsd/NymmFx5wP/%D0%90%D0%9F%D0%AD%D0%9F%D0%A201_%D0%A706_%D0%A2%D1%80%D1%83%D0%B4%D1%8B%D0%90%D0%BD%D0%B3%D0%BB_%D0%A112_%D0%A114_15.pdf

11. Filimonova I.V. Technical, Economic and Fiscal Aspects of Increasing the Efficiency of Development of Oil and Gas Regions in the East of Russia / I.V. Filimonova, A.V. Komarova, M.V. Mishenin // XIVth International scientific-technical conference on Actual Problems of Electronic Instrument Engineering (APEIE-2018). Novosibirsk, October 2-6, 2018 : 44894 proceedings = Труды XIV Международной научно-технической конференции "Актуальные проблемы электронного приборостроения" (АПЭП-2018). Новосибирск, 2–6 окт. 2018 : In 8 vol. Papers in English / Novosibirsk state technical univ. – Novosibirsk : NSTU, 2018. – Vol. 1, pt. 6. – P. 374–378. – Примечание: DOI: 10.1109/APEIE.2018.8545393;

https://cloud.mail.ru/public/4Tsd/NymmFx5wP/%D0%90%D0%9F%D0%AD%D0%9F_%D0%A201_%D0%A706_%D0%A2%D1%80%D1%83%D0%B4%D1%8B%D0%90%D0%BD%D0%B3%D0%BB_%D0%A112_%D0%A114_15.pdf

12. Fridman Yu.A. Kuzbass development: strategy or strategic errors / Yu.A. Fridman, G.N. Rechko, E.Yu. Loginova // *Fundamental and applied sciences today XVI : Proceedings of the Conference*. North Charleston, 17-18.09.2018 = *Фундаментальные и прикладные науки сегодня : материалы XVI междунар. науч.-практ. конф.* 17–18 сент. 2018 г. North Charleston, USA. – North Charleston : CreateSpace, 2018. – Vol. 1. – P. 105–108.

13. International educational project in finance: scientific research organization experience / S. Bekareva, E. Meltenisova, N. Kravchenko, Z. Xueqing // *10th Annual International Conference of Education, Research and Innovation (ICERI2017)*. Seville, Spain. 16-18 November, 2017 : *Proceedings*. – Seville (Spain) : IATED, 2017. – P. 437–442. – (ICERI Proceedings). – Примечание: DOI: 10.21125/iceri.2017.0164 ; <https://library.iated.org/view/BEKAREVA2017INT>

14. Kolomak E. Agglomeration Economy and City Development in Post-soviet Russia // *A World of Flows: Labour Mobility, Capital and Knowledge in an Age of Global Reversal and Regional Revival : 2018 Annual Conference*, 3rd-6th June 2018, Università della Svizzera italiana Lugano, Switzerland : abstract book / compiled by Wanda Miczorek ; Regional Studies Association – *A Leading and Impactful Community*. – Lugano, 2018. – P. 100. – http://www.regionalstudies.org/wp-content/uploads/2018/06/RSA_Lugano_Abstract_Book.pdf

15. Kolomak E. Spatial development of contemporary Russia // *Urban and regional resilience: strategies for success : RSA Russia conference 2018*. 22nd-23 rd Oct. 2018 / *Regional Studies Association*. – St Petersburg, 2018. – P. 9–10.

16. Kolomak E. The Post-Soviet Evolution of the Russian Urban System // *ERSA 2017. Social progress for resilient regions : 57th Congress of the European regional science*. 29 Aug. – 1 Sep. 2017, Groningen, the Netherlands [Electronic resource]. – Groningen : ERSa, 2017. – G03-O4 Regional or Urban Labour Markets. – Mode of access (06.07.18): <https://ersa.eventsair.com/QuickEventWebsitePortal/2017-ersa-congress/official-website/Speaker>

17. Kravchenko N. High tech business development in Siberia: growth factors and barriers for development / N. Kravchenko, A. Ivanova // *Economic and Social Development : 35th International Scientific Conference on Economic and Social Development – "Sustainability from an Economic and Social Perspective"*. Lisbon, 15-16 Nov. 2018 : *Book of abstracts* / eds.: H. Ribeiro, D. Naletina, A.L. da Silva ; Varazdin Development and Entrepreneurship Agency, Varazdin, Croatia [a.o.]. – Lisbon, 2018. – P. 61–62. – https://www.esd-conference.com/upload/book_of_abstracts/Book_of_Abstracts_esdLisbon2018_Online.pdf

18. Kravchenko N. High tech business development in Siberia: growth factors and barriers for development / N. Kravchenko, A. Ivanova // *Economic and Social Development : 35th International Scientific Conference on Economic and Social Development – "Sustainability from an Economic and Social Perspective"*. Lisbon, 15–16 Nov. 2018 : *Book of proceedings* / eds.: H. Ribeiro, D. Naletina, A.L. da Silva ; Varazdin Development and Entrepreneurship Agency, Varazdin, Croatia [a.o.]. –

Lisbon, 2018. – P. 453–460. – https://www.esd-conference.com/upload/book_of_proceedings/Book_of_Proceedings_esdLisbon2018_Online.pdf

19. Kryukov V. Prospects for the Resource Regions' Growth Considering the Specific Features of the Mineral and Raw Materials Complex Development / V. Kryukov, A. Tokarev // E3S Web of Conferences. III-rd International Innovative Mining Symposium. Kemerovo, Russian Federation, October 3–5, 2018. Vol. 41 [Electronic resource] / Eds.: M. Tyulenev, S. Zhironkin, A. Khoreshok, S. Vöth, M. Cehlár, D. Nuray, J. Janocko, S. Anyona, Y. Tan, A. Abay. – Kemerovo, 2018. – Mode of access (06.07.18): https://www.e3sconferences.org/articles/e3sconf/pdf/2018/16/e3sconf_iims2018_04003.pdf. – Примечание: DOI: 10.1051/e3sconf/20184104003

20. Kryukov V. The Need for Integrating the Service Sector into the Innovative Systems of Resource Regions / V. Kryukov, A. Tokarev // E3S Web of Conferences. III-rd International Innovative Mining Symposium. Kemerovo, Russian Federation, October 3–5, 2018. Vol. 41 [Electronic resource] / Eds.: M. Tyulenev, S. Zhironkin, A. Khoreshok, S. Vöth, M. Cehlár, D. Nuray, J. Janocko, S. Anyona, Y. Tan, A. Abay. – Kemerovo, 2018. – Mode of access (06.07.18): https://www.e3sconferences.org/articles/e3sconf/pdf/2018/16/e3sconf_iims2018_04004.pdf. – Примечание: DOI: 10.1051/e3sconf/20184104004

21. Lugacheva L.I. Financial and Economic Aspects of Diversification Formation Patterns in Strategy Development of Regional Mechanical Engineering / L.I. Lugacheva, M.M. Musatova, E.A. Solomennikova // XIVth International scientific-technical conference on Actual Problems of Electronic Instrument Engineering (APEIE-2018). Novosibirsk, October 2–6, 2018 : 44894 proceedings = Труды XIV Международной научно-технической конференции "Актуальные проблемы электронного приборостроения" (АПЭП-2018). Новосибирск, 2–6 окт. 2018 : In 8 vol. Papers in English / Novosibirsk state technical univ. – Novosibirsk : NSTU, 2018. – Vol. 1, pt. 6. – P. 402–408. – Примечание: DOI: 10.1109/APEIE.2018.8545948 ; https://cloud.mail.ru/public/4Tsd/NymmFx5wP/%D0%90%D0%9F%D0%AD%D0%9F_%D0%A201_%D0%A706_%D0%A2%D1%80%D1%83%D0%B4%D1%8B%D0%90%D0%BD%D0%B3%D0%BB_%D0%A112_%D0%A114_15.pdf

22. Markova V.D. Ecosystems as Network Forms of Business Organization / V.D. Markova, S.A. Kuznetsova // XIVth International scientific-technical conference on Actual Problems of Electronic Instrument Engineering (APEIE-2018). Novosibirsk, October 2–6, 2018 : 44894 proceedings = Труды XIV Международной научно-технической конференции "Актуальные проблемы электронного приборостроения" (АПЭП-2018). Новосибирск, 2–6 окт. 2018 : In 8 vol. Papers in English / Novosibirsk state technical univ. – Novosibirsk : NSTU, 2018. – Vol. 1, pt. 6. – P. 418–421. – Примечание: DOI: 10.1109/APEIE.2018.8545805 ; https://cloud.mail.ru/public/4Tsd/NymmFx5wP/%D0%90%D0%9F%D0%AD%D0%9F_%D0%A201_%D0%A706_%D0%A2%D1%80%D1%83%D0%B4%D1%8B%D0%90%D0%BD%D0%B3%D0%BB_%D0%A112_%D0%A114_15.pdf

23. Melnikova L. Theoretical Arguments and Empirical Evidence in Russian Strategic Planning // A World of Flows: Labour Mobility, Capital and Knowledge in an Age of Global Reversal and Regional Revival : 2018 Annual Conference, 3rd–6th June 2018, Università della Svizzera italiana Lugano, Switzerland : abstract book /

compiled by Wanda Miczorek ; Regional Studies Association – A Leading and Impactful Community. – Lugano, 2018. – P. 131. – http://www.regionalstudies.org/wp-content/uploads/2018/06/RSA_Lugano_Abstract_Book.pdf

24. Mishura A. Banking sector in the Russian regions: nonoptimal structure and insufficient lending to non-resource sectors? / A. Mishura, S. Ageeva // ERSA 2017. Social progress for resilient regions : 57th Congress of the European regional science. 29 Aug. – 1 Sep. 2017, Groningen, the Netherlands [Electronic resource]. – Groningen : ERSA, 2017. – G12-R2 Regional or Urban Policy, Governance. – Mode of access (06.07.18): <https://az659834.vo.msecnd.net/eventsairwesteuprod/production-ersa-public/e719e47c6e81414d861ed50f3c64d0e9>

25. Mishura A. Spatial aspects of the Russian banking system transformation and access to credit for firms in Russian regions including SMEs / A. Mishura, S. Ageeva // 5th Global conference on economic geography 2018 (GCEG 2018). Dynamics in an Unequal World. 24-28 July 2018. University of Cologne : abstracts / ed.: B. Braun, P. Dannenberg, M. Fuchs, J.R. Diez. – Cologne : University of Cologne, 2018. – P. 42. – https://www.gceg2018.com/fileadmin/GCEG2018/PDF/GCEG_BoA_final.pdf

26. Musatova M.M. Chinese private equity funds on the Russian market for corporate control: motives and industry preferences / M.M. Musatova, L.I. Lugacheva, E.A. Solomennikova // Sino-Russian global engagement models in the context of digitalization of social and economic processes : Proceed. International research and practical conf. / Ministry of Science and Higher Education of the RF, Association of Sino-Russian Economic Univ., Siberian Federal Univ. – Krasnoyarsk, 2018. – P. 108-112.

27. Plyaskina N. The Network Stochastic Model for Choosing an Effective Implementation of a Resource Megaproject // IX International Conference on Optimization Methods and Applications "Optimization and applications" (OPTIMA-2018). Petrovac, Montenegro, October 1 – October 5, 2018 : book of abstracts / Ed. by V.U. Malkov ; Federal Research Center "Computer Science and Control" of Russian Academy of Science, The Montenegrin Academy of Sciences and Arts, University of Montenegro, University of Evora (Portugal). – Moscow, 2018. – P. 141. – https://drive.google.com/file/d/1PNEdqlepRM6TTeng0tNV_5sPxPz8o319/view

28. Plyaskina N.I. Effective Distribution of Financial Resources of the Megaproject // Proceedings of the School-Seminar on Optimization Problems and their Applications (OPTA-SCL 2018). Omsk, Russia, July 8–14, 2018 [Electronic resource] / Ed. by S. Belim, A. Kononov, Y. Kovalenko. – Omsk, 2018. – P. 315–322. – (CEUR Workshop Proceedings. Vol-2098). – <http://ceur-ws.org/Vol-2098/paper27.pdf>

29. Plyaskina N.I. Effective distribution of financial resources of the megaproject // Проблемы оптимизации и их приложения = Optimization problems and their applications (OPTA-2018) : тез. док. VII Междунар. конф. (Омск, Россия, 8–14 июля 2018 г.). Памяти проф. А.А. Колоколова / [ред. кол.: С.В. Белим (предс.), А.А. Романова (отв. ред.) и др.] ; РАН, Сиб. отд., Омский фил. Ин-та матем. им. С.Л. Соболева, Омский гос. ун-т им. Ф.М. Достоевского. – Омск : Изд-во Омского гос. ун-та, 2018. – P. 132.

30. Russian High Tech Companies: Growth Factors and Limitations / N.A. Kravchenko, A.A. Goryushkin, A.I. Ivanova, S.A. Kuznetsova, S.R. Khalimova, A.T. Yusupova // XIVth International scientific-technical conference on Actual Problems of Electronic Instrument Engineering (APEIE-2018). Novosibirsk, October 2–6, 2018 : 44894 proceedings = Труды XIV Международной научно-технической конференции "Актуальные проблемы электронного приборостроения" (АПЭП-2018). Новосибирск, 2-6 окт. 2018 : In 8 vol. Papers in English / Novosibirsk state technical univ. – Novosibirsk : NSTU, 2018. – Vol. 1, pt. 6. – P. 398–401. – Примечание: DOI: 10.1109/APEIE.2018.8545101 ; https://cloud.mail.ru/public/4Tsd/NymmF5wP/%D0%90%D0%9F%D0%AD%D0%9F_%D0%A201_%D0%A706_%D0%A2%D1%80%D1%83%D0%B4%D1%8B%D0%90%D0%BD%D0%B3%D0%BB_%D0%A112_%D0%A114_15.pdf

31. Ryzhenkov A.V. Shedding Light on the Harvesting Control Rules in Abstract Bioeconomic Models // The 36th International Conference of the System Dynamics Society. Reykjavík, Iceland. August 7–9, 2018 [Electronic resource]. – Reykjavík, 2018. – Mode of access (04.12.18): <http://proceedings.systemdynamics.org/2018/proceed/papers/P2297.pdf> ; <http://proceedings.systemdynamics.org/2018/proceed/supp/S2297.pdf> ; <http://proceedings.systemdynamics.org/2018/proceed/abstracts/2297.html>

32. Sayapova A. About the possibility of taking into account the updated data in the Russian block of World Input-Output Tables / A. Sayapova, T. Tagaeva, N. Skripnik // 26th International Input-Output Conference & 8th Edition of the International School of I-O Analysis. June 25–29, 2018, Juiz de Fora, Brazil [Electronic resource] : Abstracts and Papers. – Juiz de Fora, 2018. – Mode of access (16.07.2018): https://www.iioa.org/conferences/26th/papers/files/3220_20180228090_SayapovaA.,TagaevaT.,SkripnikN.pdf

33. Sayapova A. About the possibility of taking into account the updated data in the Russian block of World Input-Output Tables / A. Sayapova, T. Tagaeva, N. Skripnik // 26th International Input-Output Conference Juiz de Fora, Brazil. 25/Jun/2018 -29/Jun/2018 : book of abstracts and list of authors. – Vienna (Austria) : Int. Inpit-Output Assoc., 2018. – P. 94. – <https://www.iioa.org/conferences/26th/download/26th-conference-book-of-abstracts.pdf>

34. Seliverstov V. Creative cities as national innovative and communication hubs for community building (case-study of Novosibirsk city) // *山东论坛* (2018) 会议论文集 “命运共同体构建与东北亚和平发展” 中国·威海 = Shandong forum 2018. Community building of a shared future and peace & development in Northeast Asia. Weihai, China. -中国, 2018. – 页 123-133.

35. Yusupova A. Development of high-tech business in russia: analysis of pharmaceutical companies' growth / A. Yusupova, S. Khalimova // Economic and Social Development : 35th International Scientific Conference on Economic and Social Development – "Sustainability from an Economic and Social Perspective". Lisbon, 15–16 Nov. 2018 : Book of abstracts / eds.: H. Ribeiro, D. Naletina, A.L. da Silva ; Varazdin Development and Entrepreneurship Agency, Varazdin, Croatia [a.o.]. – Lisbon, 2018. – P. 9–10. – <https://www.esd->

conference.com/

up-

load/book_of_abstracts/Book_of_Abstracts_esdLisbon2018_Online.pdf

36. Yusupova A. Development of high-tech business in russia: analysis of pharmaceutical companies' growth / A. Yusupova, S. Khalimova // Economic and Social Development : 35th International Scientific Conference on Economic and Social Development – "Sustainability from an Economic and Social Perspective". Lisbon, 15-16 Nov. 2018 : Book of proceedings / eds.: H. Ribeiro, D. Naletina, A.L. da Silva ; Varazdin Development and Entrepreneurship Agency, Varazdin, Croatia [a.o.]. – Lisbon, 2018. – P. 57-65. – https://www.esd-conference.com/up-load/book_of_proceedings/Book_of_Proceedings_esdLisbon2018_Online.pdf

37. Yusupova A. Factors and Perspectives of High Tech Companies' Growth: Case of Russian Pharmaceutical Sector / A. Yusupova, N. Kravchenko // GSOM Emerging Markets Conference – 2018 : Conference proceedings. International Research Conf., October, 4-6th, 2018. St. Petersburg, Russia / St. Petersburg State University Graduate School of Management. – St. Petersburg, 2018. – P. 284–290. – <https://gsom.spbu.ru/files/emc/GSOM%20EMC%20proceedings%202018%20final.pdf#%5B%7B%22num%22%3A762%2C%22gen%22%3A0%7D%2C%7B%22name%22%3A%22XYZ%22%7D%2C40%2C266%2C0%5D>

38. Yusupova A. Perspectives of high tech and knowledge intensive entrepreneurship development in Siberia / A. Yusupova, N. Kravchenko // GSOM Emerging Markets Conference – 2018 : Book of abstracts International Research Conf., October, 4-6th, 2018. St. Petersburg, Russia / St. Petersburg State University Graduate School of Management. – St. Petersburg, 2018. – P. 37. – <https://gsom.spbu.ru/files/emc/GSOM%20EMC-2018%20Book%20of%20abstracts.pdf>

39. Аверкин П.А. Плазменная газификация ТБО и тарифы на утилизацию коммунальных отходов // Горение топлива: теория, эксперимент, приложения : тез. докладов X Всерос. конф. с междунар. участием, 6-9 нояб. 2018 г., Новосибирск / М-во науки и высшего обр. РФ, Отд-е энергетики, машиностр-я, механики и процессов упр-я РАН, Ин-т теплофизики им. С.С. Кутателадзе СО РАН, Новосиб. нац. исслед. гос. ун-т. – Новосибирск, 2018. – С. 7.

40. Алексеев А.В. Финансовые источники повышения инвестиций в основную капитал / А.В. Алексеев, Н.Н. Кузнецова // Интерэкспо ГЕО-Сибирь. XIV Международный научный конгресс. 23–27 апреля 2018 г., Новосибирск : Междунар. науч. конф. "Экономическое развитие Сибири и Дальнего Востока. Экономика природопользования, землеустройство, лесостроительство, управление недвижимостью" : сб. материалов в 2-х т. / [отв. за вып.: В.И. Суслов и др.] ; М-во обр. и науки РФ, Сибирский гос. ун-т геосистем и технологий. – Новосибирск : СГУГиТ, 2018. – Т. 1. – С. 317–325. – http://geosib.sgugit.ru/wp-content/uploads/kongress/Sborniki/2018/%D0%AD%D0%BA%D0%BE%D0%BD%D0%BE%D0%BC%D0%B8%D0%BA%D0%B0-%D0%A2_1.pdf

41. Аманжолова Б.А. Угрозы и возможности криптовалютных технологий / Б.А. Аманжолова, П.Н. Тесля // Труды XIV Международной научно-технической конференции "Актуальные проблемы электронного приборостроения" (АПЭП-2018). Новосибирск, 2–6 окт. 2018 = XIVth International scientific-technical conference on Actual Problems of Electronic Instrument Engineering (APEIE-2018). Novosibirsk, October 2–6, 2018 : 44894 proceedings : В 8 томах /

Новосиб. гос. тех. ун-т. – Новосибирск : НГТУ, 2018. – Т. 8. – С. 19–23. – https://cloud.mail.ru/public/4Tsd/NymmFx5wP/%D0%90%D0%9F%D0%AD%D0%9F_%D0%A208_%D0%A115.pdf

42. Андреева Т.А. Анализ особенностей инновационных кластеров при формировании кластерной политики регионов / Т.А. Андреева, Л.А. Астанина // Инновационные кластеры цифровой экономики: драйверы развития : труды науч.-практ. конф. с междунар. участием / [под ред. А.В. Бабкина] ; М-во обр. и науки РФ, С.-Петерб. политех. ун-т Петра Великого, Высш. инженерно-экономич. шк. [и др.]. – СПб. : Изд-во Политех. ун-та, 2018. – С. 87–91. – Примечание: DOI: 10.18720/IEP/2018.3/10

43. Бажанов В.А. Обрабатывающие производства Сибири: состояние, проблемы, прогнозы / В.А. Бажанов, А.В. Соколов // Экономика Сибири в условиях глобальных вызовов XXI века : сб. статей в 6-ти т. Т. 3: Проблемы индустриального и инфраструктурного развития регионов Сибири в условиях современных вызовов / под ред. Н.И. Сулова, М.А. Ягольнищера, Е.Н. Мельтенисовой ; Ин-т экон. и организации пром. пр-ва СО РАН. – Новосибирск : Изд-во ИЭОПП СО РАН, 2018. – С. 10–20.

44. Балабин А.А. Внедрение принципов корпоративного управления в российских компаниях: количественный анализ / А.А. Балабин, А.В. Бойко // Экономика Сибири в условиях глобальных вызовов XXI века : сб. статей в 6-ти т. Т. 5: Предприятия в турбулентной экономике: концепции, стратегии и модели управления / под ред. Н.А. Кравченко, А.А. Горюшкина ; Ин-т экон. и организации пром. пр-ва СО РАН. – Новосибирск : Изд-во ИЭОПП СО РАН, 2018. – С. 19–27.

45. Балабин А.А. О влиянии ставок кредитования на структурные изменения в российской экономике // Труды XIV Международной научно-технической конференции "Актуальные проблемы электронного приборостроения" (АПЭП-2018). Новосибирск, 2–6 окт. 2018 = XIVth International scientific-technical conference on Actual Problems of Electronic Instrument Engineering (APEIE-2018). Novosibirsk, October 2–6, 2018 : 44894 proceedings : В 8 томах / Новосибир. гос. тех. ун-т. – Новосибирск : НГТУ, 2018. – Т. 8. – С. 36–40. – https://cloud.mail.ru/public/4Tsd/NymmFx5wP/%D0%90%D0%9F%D0%AD%D0%9F_%D0%A208_%D0%A115.pdf

46. Баранов А.О. Формирование исходных данных для блока человеческого капитала в динамической межотраслевой модели / А.О. Баранов, Ю.М. Слепенкова // Экономика Сибири в условиях глобальных вызовов XXI века : сб. статей в 6-ти т. Т. 4: Модели и методы исследований перспектив социально-экономического развития Сибири и России в целом и в разрезе отраслевых комплексов и макрорегионов / под ред. В.И. Сулова, Н.В. Горбачёвой ; Ин-т экон. и организации пром. пр-ва СО РАН. – Новосибирск : Изд-во ИЭОПП СО РАН, 2018. – С. 9–16.

47. Блам Ю.Ш. От стратегии к стратегии – от желаемого к реальному? / Ю.Ш. Блам, Л.В. Машкина // Интерэкспо ГЕО-Сибирь. XIV Международный научный конгресс. 23–27 апреля 2018 г., Новосибирск : Междунар. науч. конф. "Экономическое развитие Сибири и Дальнего Востока. Экономика природопользования, землеустройство, лесоустройство, управление недвижимостью" : сб. материалов в 2-х т. / [отв. за вып.: В.И. Сулов и др.] ; М-во обр. и науки

РФ, Сибирский гос. ун-т геосистем и технологий. – Новосибирск : СГУГиТ, 2018. – Т. 1. – С. 232–240. – http://geosib.sgugit.ru/wp-content/uploads/kongress/Sborniki/2018/%D0%AD%D0%BA%D0%BE%D0%BD%D0%BE%D0%BC%D0%B8%D0%BA%D0%B0-%D0%A2_1.pdf

48. Богомолова Т.Ю. Структура российских домашних хозяйств по владению нефинансовыми активами / Т.Ю. Богомолова, Т.Ю. Черкашина // XIX Апрельская международная научная конференция по проблемам развития экономики и общества. 10–13 апреля 2018 г. Москва [Электронный ресурс] : Программа секций / Нац. исслед. ун-т «Высшая школа экономики», Всемирный банк. – М. : НИУ ВШЭ, 2018. – Секция Та-07. Распределительные отношения. – Режим доступа (17.04.18) [11 с.]: [https://events-files-bpm.hse.ru/files/FD87349B-A496-4763-8346-747F76FAC52A/%D0%91%D0%BE%D0%B3%D0%BE%D0%BC%D0%BE%D0%BB%D0%BE%D0%B2%D0%B0,%D0%A7%D0%B5%D1%80%D0%BA%D0%B0%D1%88%D0%B8%D0%BD%D0%B0_%D0%A1%D1%82%D1%80%D1%83%D0%BA%D1%82%D1%83%D1%80%D0%B0%20%D0%B4%D0%BE%D0%BC%D0%BE%D1%85%D0%BE%D0%B7%D1%8F%D0%B9%D1%81%D1%82%D0%B2%20%D0%BF%D0%BE%20%D0%BD%D0%B5%D1%84%D0%B8%D0%BD%D0%B0%D0%BD%D1%81%D0%BE%D0%B2%D0%BE%D0%BC%D1%83%20%D0%B1%D0%BE%D0%B3%D0%B0%D1%82%D1%81%D1%82%D0%B2%D1%83_](https://events-files-bpm.hse.ru/files/FD87349B-A496-4763-8346-747F76FAC52A/%D0%91%D0%BE%D0%B3%D0%BE%D0%BC%D0%BE%D0%BB%D0%BE%D0%B2%D0%B0,%D0%A7%D0%B5%D1%80%D0%BA%D0%B0%D1%88%D0%B8%D0%BD%D0%B0_%D0%A1%D1%82%D1%80%D1%83%D0%BA%D1%82%D1%83%D1%80%D0%B0%20%D0%B4%D0%BE%D0%BC%D0%BE%D1%85%D0%BE%D0%B7%D1%8F%D0%B9%D1%81%D1%82%D0%B2%20%D0%BF%D0%BE%20%D0%BD%D0%B5%D1%84%D0%B8%D0%BD%D0%B0%D0%BD%D1%81%D0%BE%D0%B2%D0%BE%D0%BC%D1%83%20%D0%B1%D0%BE%D0%B3%D0%B0%D1%82%D1%81%D1%82%D0%B2%D1%83.rtf)

Full%20text_13.03.18.pdf

49. Бурматова О.П. Актуальные направления совершенствования управления экологической сферой // Могущество Сибири будет прирастать!? : сб. докладов междунар. науч. форума "Образование и предпринимательство в Сибири: направления взаимодействия и развития регионов" (Новосибирск, 12–13 окт. 2017 г.) : в 4-х т. / М-во обр. и науки РФ, РФФИ, Пр-во Новосиб. обл., Новосибир. гос. ун-т экономики и управления. – Новосибирск : НГУЭУ, 2018. – Т. 2. – С. 14–18.

50. Бурматова О.П. Анализ возможных последствий создания водохранилищ при сооружении каскада ГЭС // Реки Сибири и Дальнего Востока = The rivers of Siberia and the Far East : материалы IX междунар. конф. гг. Иркутск–Байкальск, Россия, 10–12 ноября 2015 г. [Электронный ресурс] / [под ред. М.П. Рихвановой]. – [Байкальск], 2018. – С. 151–154. – <https://drive.google.com/file/d/1OZaaQJcC4u9aVIvn5RjYDhktukor7RA/view>

51. Бурматова О.П. Место наилучших доступных технологий в системе экологического нормирования России // Интерэкспо ГЕО-Сибирь. XIV Международный научный конгресс. 23–27 апреля 2018 г., Новосибирск : Междунар. науч. конф. "Экономическое развитие Сибири и Дальнего Востока. Экономика

природопользования, землеустройство, лесоустройство, управление недвижимостью" : сб. материалов в 2-х т. / [отв. за вып.: В.И. Суслев и др.] ; М-во обр. и науки РФ, Сибирский гос. ун-т геосистем и технологий. – Новосибирск : СГУГиТ, 2018. – Т. 2. – С. 45–53. – http://geosib.sgugit.ru/wp-content/uploads/kongress/Sborniki/2018/%D0%AD%D0%BA%D0%BE%D0%BD%D0%BC%D0%B8%D0%BA%D0%B0_%D1%82.2.pdf

52. Бурматова О.П. Региональная эколого-экономическая диагностика как механизм устойчивого развития региона // Байкальские экономические чтения. Моделирование развития социально-экономического потенциала территории в условиях современных вызовов : материалы междунар. науч.-практ. конф. г. Улан-Удэ, 20–22 сент. 2018 г. / [науч. ред. И.В. Антохонова] ; М-во обр. и науки РФ, Вост.-Сиб. гос. ун-т технологий и управления, Террит. орган Фед. служб гос. стат. по Респ. Бурятия. – Улан-Удэ : Изд-во ВСГУТУ, 2018. – С. 310–316.

53. Бурматова О.П. Стратегирование и программирование эколого-экономического развития региона // Экономика Сибири в условиях глобальных вызовов XXI века : сб. статей в 6-ти т. Т. 4: Модели и методы исследований перспектив социально-экономического развития Сибири и России в целом и в разрезе отраслевых комплексов и макрорегионов / под ред. В.И. Сулова, Н.В. Горбачёвой ; Ин-т экон. и организации пром. пр-ва СО РАН. – Новосибирск : Изд-во ИЭОПП СО РАН, 2018. – С. 17–31.

54. Бурматова О.П. Эколого-экономические взаимодействия на территории Сибирского федерального округа // Могущество Сибири будет прирастать!? : сб. докладов междунар. науч. форума "Образование и предпринимательство в Сибири: направления взаимодействия и развития регионов" (Новосибирск, 12–13 окт. 2017 г.) : в 4-х т. / М-во обр. и науки РФ, РФФИ, Пр-во Новосиб. обл., Новосиб. гос. ун-т экономики и управления. – Новосибирск : НГУЭУ, 2018. – Т. 1. – С. 262–265.

55. Бусыгин С.В. Оценка влияния качества школьного образования на стоимость жилья в региональном центре РФ (на примере Новосибирска) / С.В. Бусыгин, А.В. Мишура, Е.А. Шильцин // Экономика Сибири в условиях глобальных вызовов XXI века : сб. статей в 6-ти т. Т. 1: Социальные детерминанты развития Сибири в пространстве и во времени / под ред. С.В. Коржук ; Ин-т экон. и организации пром. пр-ва СО РАН. – Новосибирск : Изд-во ИЭОПП СО РАН, 2018. – С. 12–24.

56. Быкадоров С.А. БАМ и Транссиб как северная ветвь Шелкового пути / С.А. Быкадоров, Е.Б. Кибалов // Политранспортные системы : тез. докл. X Междунар. науч.-техн. конф. (Новосибирск, 15–16 нояб. 2018) / [отв. ред.: С.А. Бакарев, А.А. Климов, А.Д. Абрамов, В.И. Хабаров, В.И. Медведев] ; Сиб. гос. ун-т путей сообщения. – Новосибирск : Изд-во СГУПС, 2018. – С. 5–6. – http://science.stu.ru/userfiles/files/%D0%9F%D0%BE%D0%BB%D0%B8%D1%82%D1%80%D0%B0%D0%BD%D1%81%D0%BF%D0%BE%D1%80%D1%82%D0%BD%D1%8B%D0%B5%20%D1%81%D0%B8%D1%81%D1%82%D0%B5%D0%BC%D1%8B_%20%D0%A5%20%D0%9C%D0%B5%D0%B6%D0%B4%D1%83%D0%BD%D0%B0%D1%80_%20%D0%BD%D0%B0%D1%83%D1%87_%D1%82%D0%B5%D1%85%D0%BD_%20%D0%BA%D0%BE%D0%BD%D1%84%D0%B5%D1%80%D0%B5%D0%BD%D1%86%D0%B8%D1%8F_%20%D0%9D%D0%BE%D0%B2%D0%BE%D1%81%D0%B8%D0%B1%D0%B8%D1%80%

D1%81%D0%BA%2C%2015%E2%80%9316%20%D0%BD%D0%BE%D1%8F%D0%B1%D1%80%D1%8F%202018%20%D0%B3_)_%20%D0%A2%D0%B5%D0%B7%D0%B8%D1%81%D1%8B%20%D0%B4%D0%BE%D0%BA%D0%BB%D0%B0%D0%B4%D0%BE%D0%B2.pdf

57. Валиева О.В. Внутрикorporативные институты и рутины: Власть структуры или структура власти // Экономика Сибири в условиях глобальных вызовов XXI века : сб. статей в 6-ти т. Т. 6: Традиции и новации в институциональном развитии регионов / под ред. Г.П. Литвинцевой, О.И. Гулаковой ; Ин-т экон. и организации пром. пр-ва СО РАН. – Новосибирск : Изд-во ИЭОПП СО РАН, 2018. – С. 40–46.

58. Веселая Л.С. Машиностроение Сибири: возможности развития в условиях современных вызовов / Л.С. Веселая, В.А. Бажанов // Экономика Сибири в условиях глобальных вызовов XXI века : сб. статей в 6-ти т. Т. 3: Проблемы индустриального и инфраструктурного развития регионов Сибири в условиях современных вызовов / под ред. Н.И. Сулова, М.А. Ягольнищера, Е.Н. Мельтенищевой ; Ин-т экон. и организации пром. пр-ва СО РАН. – Новосибирск : Изд-во ИЭОПП СО РАН, 2018. – С. 21–30.

59. Выжитович А.М. Особенности мониторинга кластерного развития в целях обеспечения экономической безопасности на региональном уровне / А.М. Выжитович, В.Ф. Комаров // Экономика Сибири в условиях глобальных вызовов XXI века : сб. статей в 6-ти т. Т. 3: Проблемы индустриального и инфраструктурного развития регионов Сибири в условиях современных вызовов / под ред. Н.И. Сулова, М.А. Ягольнищера, Е.Н. Мельтенищевой ; Ин-т экон. и организации пром. пр-ва СО РАН. – Новосибирск : Изд-во ИЭОПП СО РАН, 2018. – С. 31–42.

60. Гарафутдинова Н.Я. Взаимодействие образовательных организаций и предприятий различных форм собственности при внедрении и адаптации профессиональных стандартов // Гуманитарное образование в развитии российского социума и воспитании человека : тем. сборник материалов Междунар. науч.-практ. конф. Москва, 12–13 апр. 2018 г. / [гл. ред. А.А. Горбунов, науч. ред. А.П. Ветошкин] ; М-во обр. и науки РФ, Шадринский гос. пед. ун-т, М-во транспорта РФ, Рос. ун-т транспорта, Гуманитарный ин-т. – Шадринск : ШГПУ, 2018. – С. 214–222.

61. Гарафутдинова Н.Я. Внедрение и адаптация профессиональных стандартов на предприятиях различных форм собственности // Актуальные вопросы развития экономики : материалы междунар. науч.-практ. конф. к 100-летию Финансового ун-та при Правительстве РФ, 20 нояб. 2018 г. / [под ред. В.А. Ковалева, А.И. Ковалева] ; М-во экон. Омской обл., Омский фил. Фин- ун-та при Правительстве РФ, Омский науч. центр [и др.]. – Омск, 2018. – С. 59–63. – http://www.old.fa.ru/fil/omsk/science/Documents/%D0%A1%D0%B1%D0%BE%D1%80%D0%BD%D0%B8%D0%BA_%D0%90%D0%92%D0%A0%D0%AD_20_11_2018.pdf

62. Гарафутдинова Н.Я. Дополнительное образование как основной вектор при введении федеральных образовательных стандартов и профессиональных стандартов в деятельности образовательных организаций / Н.Я. Гарафутдинова, С.Г. Корешева // Университет XXI века в системе непрерывного образования : материалы IV Междунар. науч.-практ. конф., 11–12 окт. 2018 г. / под ред. И.А.

Волошиной, И.О. Котляровой, К.С. Бутова ; М-во обр. и науки РФ, Южно-Уральский гос. ун-т. – Челябинск : ИЦ ЮУрГУ, 2018. – С. 95–98.

63. Гарафутдинова Н.Я. Проблемы гармонизации образовательных программ, профессиональных стандартов и квалификационных требований / Н.Я. Гарафутдинова, С.Г. Корешева // Инновации в образовании: сущность, проблемы, практический опыт, перспективы: материалы Всерос. науч.-практ. очной онлайн-конф. с междунар. участием. 9 февраля 2018 г., г. Краснодар / Краснодарский многопрофильный ин-т доп. образования, Северо-Кубанский гуманитарно-технологич. колледж. – Краснодар, 2018. – С. 60–65.

64. Гильмундинов В.М. Проблемы моделирования сферы обращения с отходами производства и потребления / В.М. Гильмундинов, Т.О. Тагаева // Экономика Сибири в условиях глобальных вызовов XXI века : сб. статей в 6-ти т. Т. 4: Модели и методы исследований перспектив социально-экономического развития Сибири и России в целом и в разрезе отраслевых комплексов и макро-регионов / под ред. В.И. Сулова, Н.В. Горбачёвой ; Ин-т экон. и организации пром. пр-ва СО РАН. – Новосибирск : Изд-во ИЭОПП СО РАН, 2018. – С. 43–54.

65. Глущенко К.П. Новосибирская область в системе региональных рынков // Могущество Сибири будет прирастать!? : сб. докладов междунар. науч. форума "Образование и предпринимательство в Сибири: направления взаимодействия и развития регионов" (Новосибирск, 12–13 окт. 2017 г.) : в 4-х т. / М-во обр. и науки РФ, РФФИ, Пр-во Новосиб. обл., Новосиб. гос. ун-т экономики и управления. – Новосибирск : НГУЭУ, 2018. – Т. 1. – С. 272–275.

66. Глущенко К.П. Пространственная интеграция региональных рынков Сибири // Экономика Сибири в условиях глобальных вызовов XXI века : сб. статей в 6-ти т. Т. 2: Как превратить пространство из проклятия в ресурс развития / под ред. В.И. Клиторина, О.В. Тарасовой ; Ин-т экон. и организации пром. пр-ва СО РАН. – Новосибирск : Изд-во ИЭОПП СО РАН, 2018. – С. 64–76.

67. Гольд М.В. "Зеленая экономика" как ориентир в деятельности предприятий промышленности в XXI веке // Актуальные вопросы экономики и социологии : сб. ст. [по итогам XIV Осенней конф. в новосибирском Академгородке] / под ред. О.В. Тарасовой ; ИЭОПП СО РАН. – Новосибирск, 2018. – С. 188–193. – <http://lib.ieie.nsc.ru/docs/2018/YSC2018/188-193Gold.pdf>

68. Гольд М.В. Дифференциация подходов к подготовке нефинансовой отчетности крупного предприятия на примере организаций по добыче и производству драгоценных металлов // Проблемы современной экономики : тез. докл. XXIV межрегион. науч.-практ. конф. студ-ов и аспирантов экон. специальностей. 20 апр. 2018 г. / [отв. за вып. Д.А. Козяева] ; М-во обр. и науки РФ, Сиб. фед. ун-т. – Красноярск : СФУ, 2018. – С. 97–98.

69. Горбачёва Н.В. Метрики оценки развития промышленности и цифровой экономики России в мировой динамике / Н.В. Горбачёва, Н.О. Фурсенко // Экономика Сибири в условиях глобальных вызовов XXI века : сб. статей в 6-ти т. Т. 5: Предприятия в турбулентной экономике: концепции, стратегии и модели управления / под ред. Н.А. Кравченко, А.А. Горюшкина ; Ин-т экон. и организации пром. пр-ва СО РАН. – Новосибирск : Изд-во ИЭОПП СО РАН, 2018. – С. 46–57.

70. Горяченко Е.Е. Развитие моногородов: проблемы, возможности, барьеры с позиции руководителей муниципальных образований // Экономика Сиби-

ри в условиях глобальных вызовов XXI века : сб. статей в 6-ти т. Т. 1: Социальные детерминанты развития Сибири в пространстве и во времени / под ред. С.В. Коржук ; Ин-т экон. и организации пром. пр-ва СО РАН. – Новосибирск : Изд-во ИЭОПП СО РАН, 2018. – С. 25–40.

71. Гулакова О.И. Оценка влияния крупных инфраструктурных проектов на развитие регионов (на примере проекта ВСТО) // XIX Апрельская международная научная конференция по проблемам развития экономики и общества. 10–13 апреля 2018 г., Москва [Электронный ресурс] : Программа секций / Нац. исслед. ун-т «Высшая школа экономики», Всемирный банк. – М. : НИУ ВШЭ, 2018. – Секция G-02. Инвестиции и кластерная политика в регионах. – Режим доступа (16.04.18) [12 с.] : [https://events-files-bpm.hse.ru/files/8B54E530-2F62-43D7-B030-](https://events-files-bpm.hse.ru/files/8B54E530-2F62-43D7-B030-DAD27DFA6ADE/%D0%A2%D0%B5%D0%B7%D0%B8%D1%81%D1%8B%D0%93%D1%83%D0%BB%D0%B0%D0%BA%D0%BE%D0%B2%D0%B0%D0%9E%D0%98.docx)

[DAD27DFA6ADE/%D0%A2%D0%B5%D0%B7%D0%B8%D1%81%D1%8B%D0%93%D1%83%D0%BB%D0%B0%D0%BA%D0%BE%D0%B2%D0%B0%D0%9E%D0%98.docx](https://events-files-bpm.hse.ru/files/_reports/8B54E530-2F62-43D7-B030-DAD27DFA6ADE/%D0%94%D0%BE%D0%BA%D0%BB%D0%B0%D0%B4%D0%93%D1%83%D0%BB%D0%B0%D0%BA%D0%BE%D0%B2%D0%B0.docx) ; [https://events-files-bpm.hse.ru/files/_reports/8B54E530-2F62-43D7-B030-](https://events-files-bpm.hse.ru/files/_reports/8B54E530-2F62-43D7-B030-DAD27DFA6ADE/%D0%94%D0%BE%D0%BA%D0%BB%D0%B0%D0%B4%D0%93%D1%83%D0%BB%D0%B0%D0%BA%D0%BE%D0%B2%D0%B0.docx)

[DAD27DFA6ADE/%D0%94%D0%BE%D0%BA%D0%BB%D0%B0%D0%B4%D0%93%D1%83%D0%BB%D0%B0%D0%BA%D0%BE%D0%B2%D0%B0.docx](https://events-files-bpm.hse.ru/files/_reports/8B54E530-2F62-43D7-B030-DAD27DFA6ADE/%D0%94%D0%BE%D0%BA%D0%BB%D0%B0%D0%B4%D0%93%D1%83%D0%BB%D0%B0%D0%BA%D0%BE%D0%B2%D0%B0.docx)

72. Гулакова О.И. Транспортная инфраструктура и экономический рост / О.И. Гулакова, Т.С. Новикова // Интерэкспо ГЕО-Сибирь. XIV Международный научный конгресс. 23–27 апреля 2018 г., Новосибирск : Междунар. науч. конф. "Экономическое развитие Сибири и Дальнего Востока. Экономика природопользования, землеустройство, лесоустройство, управление недвижимостью" : сб. материалов в 2-х т. / [отв. за вып.: В.И. Сулов и др.] ; М-во обр. и науки РФ, Сибирский гос. ун-т геосистем и технологий. – Новосибирск : СГУГиТ, 2018. – Т. 1. – С. 250–259. – http://geosib.sgugit.ru/wp-content/uploads/kongress/Sborniki/2018/%D0%AD%D0%BA%D0%BE%D0%BD%D0%BE%D0%BC%D0%B8%D0%BA%D0%B0-%D0%A2_1.pdf

73. Дементьев Н.П. Прямые иностранные инвестиции в РФ: оценки и проблемы // Экономика Сибири в условиях глобальных вызовов XXI века : сб. статей в 6-ти т. Т. 3: Проблемы индустриального и инфраструктурного развития регионов Сибири в условиях современных вызовов / под ред. Н.И. Сулова, М.А. Ягольницера, Е.Н. Мельтенисовой ; Ин-т экон. и организации пром. пр-ва СО РАН. – Новосибирск : Изд-во ИЭОПП СО РАН, 2018. – С. 43–46.

74. Дзюбенко И.Б. Факторы роста высокотехнологичных компаний // Вопросы управления и экономики: современное состояние актуальных проблем : сб. ст. по материалам XVII междунар. науч.-практ. конф. Ноябрь 2018 г. – М. : Интернаука, 2018. – № 11 (16). – С. 48–54. – [https://www.internauka.org/archive2/econ/11\(16\).pdf](https://www.internauka.org/archive2/econ/11(16).pdf)

75. Дзюбенко И.Б. Экспоненциальный рост высокотехнологичных компаний // Современные концепции науки будущего. Проблемы и перспективы инновационного развития современной экономики : мате-риалы междунар. науч.-практ. конф. (30 окт. – 6 нояб. 2018 г., С.-Петербург) / Ин-т управления и соц.-экон. развития, Саратовский гос. тех. ун-т, Richland College (Даллас, США). – Саратов, 2018. – С. 20–24. – https://iupr.ru/domains_data/files/Cborniki_konf/13-20%20noyabrya%202018.pdf

76. Дифференциация практик учебного и профессионального чтения в научно-образовательной среде (замысел исследовательского проекта) / С.Н. Лютов, Т.Ю. Черкашина, Е.А. Чернышева, И.А. Чудова // Современные проблемы книжной культуры: основные тенденции и перспективы развития : материалы IX междунар. науч. семинара. Москва, 24–25 окт. 2018 г. : в 2-х ч. Ч. 2: Чтения им. Н.М. Сикорского / [сост. Л.А. Авгуль, Д.Н. Бакун] ; Междунар. ассоц. академий наук, Совет по книгоизданию, Нац. акад. наук Беларуси, Рос. акад. наук [и др.]. – Минск–Москва : Центральная науч. б-ка НАН Беларуси; Науч. изд-ий центр "Наука" РАН, 2018. – С. 72–77.

77. Ермилов А.П. Антагонизм формы и содержания как причина гибели советского государственного капитализма // Труды VIII Всероссийского симпозиума по экономической теории / [отв. ред. Е.В. Попов] ; Секция экон. отд-я обществ. наук РАН, Ин-т экон. УрО РАН, ЦЭМИ РАН [и др.]. – Екатеринбург : ИЭ УрО РАН, 2018. – С. 81–82.

78. Ермилов А.П. Система хозяйственных отношений // Материалы XI Всерос. науч.-тех. конф. "Актуальные вопросы архитектуры и строительства" / М-во науки и высш. обр-я РФ, Новосиб. гос. архитектурно-строит. ун-т, Рос. акад. архитектуры и строительных наук. – Новосибирск : НГАСУ (Сибстрин), 2018. – С. 377–382.

79. Ермилов А.П. Теория способов производства как основа типологии и периодизации советской экономики // Труды VIII Всероссийского симпозиума по экономической теории / [отв. ред. Е.В. Попов] ; Секция экон. отд-я обществ. наук РАН, Ин-т экон. УрО РАН, ЦЭМИ РАН [и др.]. – Екатеринбург : ИЭ УрО РАН, 2018. – С. 16–17.

80. Ершов Ю.С. Демографические угрозы экономике России: можно ли с ними бороться? // Экономическая безопасность России: проблемы и перспективы : материалы VI Междунар. науч.-практ. конф. ученых, специалистов, преподавателей вузов, аспирантов, студентов / [ред. кол.: С.М. Дмитриев и др.] ; Науч. совет при Сов. безопасности РФ, М-во обр. и науки РФ, Рос. акад. наук, Нижегородский гос. тех. ун-т им. Р.Е. Алексеева [и др.]. – Нижний Новгород, 2018. – С. 72–78.

81. Есикова Т.Н. Анализ транспортной дискриминации населения регионов при оценке вариантов опорной транспортной сети Азиатской России // Экономика Сибири в условиях глобальных вызовов XXI века : сб. статей в 6-ти т. Т. 2: Как превратить пространство из проклятия в ресурс развития / под ред. В.И. Клиторина, О.В. Тарасовой ; Ин-т экон. и организации пром. пр-ва СО РАН. – Новосибирск : Изд-во ИЭОПП СО РАН, 2018. – С. 117–128.

82. Есикова Т.Н. Основы разработки мультиагентной системы для оценки экологических воздействий при реализации инфраструктурных мегапроектов (на примере ТКМ через Берингов пролив) / Т.Н. Есикова, С.В. Вахрушева // Интерэкспо ГЕО-Сибирь. XIV Международный научный конгресс. 23–27 апреля 2018 г., Новосибирск : Междунар. науч. конф. "Экономическое развитие Сибири и Дальнего Востока. Экономика природопользования, землеустройство, лесостроительство, управление недвижимостью" : сб. материалов в 2-х т. / [отв. за вып.: В.И. Суслов и др.] ; М-во обр. и науки РФ, Сибирский гос. ун-т геосистем и технологий. – Новосибирск : СГУГиТ, 2018. – Т. 2. – С. 35–44. – <http://geosib.sgugit.ru/wp->

content/uploads/kongress/Sborniki/2018/%D0%AD%D0%BA%D0%BE%D0%BD%D0%BE%D0%BC%D0%B8%D0%BA%D0%B0_%D1%82.2.pdf

83. Есикова Т.Н. Прогнозирование потенциальных геоэкономических сдвигов в мирохозяйственной системе путем анализа информационных потоков интернет-пространства / Т.Н. Есикова, О.В. Девочкин // Интеллектуальный анализ сигналов, данных и знаний: методы и средства : сб. ст. II Всерос. науч.-практ. конф. с междунар. участием им. В.В. Губарева. Новосибирск, 11–13 дек. 2018 / под ред. П.В. Мищенко ; М-во науки и высш. обр-я РФ, Новосиб. гос. тех. ун-т. – Новосибирск : Изд-во НГТУ, 2018. – С. 149–154.

84. Есикова Т.Н. Разработка инструментария формирования и поддержки базы знаний для прогнозирования влияния геоэкономических сдвигов МХС на территориальное развитие Азиатской России / Т.Н. Есикова, Ю.В. Девочкин // Генезис научных воззрений в контексте парадигмы устойчивого развития : сб. науч. ст. по итогам Междунар. науч.-практ. конф. 30–31 марта 2018 / С.-Петербургский Центр системного анализа. – СПб. : КультИнформПресс, 2018. – С. 26–29.

85. Есикова Т.Н. Разработка методического подхода и инструментария оценки "образов" стран по инфопотокам для мультиагентной системы / Т.Н. Есикова, Д.А. Шаталов // Наука и практика в условиях санкционного миропорядка : сб. науч. ст. по итогам междунар. науч.-практ. конф. 30–31 мая 2018 г. Санкт-Петербург / С.-Петербургский центр системного анализа. – СПб. : КультИнформПресс, 2018. – С. 22–26.

86. Журавель Н.М. Эколого-социально-экономическая эффективность технологий цифровой экономики в сибирских условиях дефицита кадров // Интерэкспо ГЕО-Сибирь. XIV Международный научный конгресс. 23–27 апреля 2018 г., Новосибирск : Междунар. науч. конф. "Экономическое развитие Сибири и Дальнего Востока. Экономика природопользования, землеустройство, лесостроительство, управление недвижимостью" : сб. материалов в 2-х т. / [отв. за вып.: В.И. Суслов и др.] ; М-во обр. и науки РФ, Сибирский гос. ун-т геосистем и технологий. – Новосибирск : СГУГиТ, 2018. – Т. 1. – С. 75–80. – http://geosib.sgugit.ru/wp-content/uploads/kongress/Sborniki/2018/%D0%AD%D0%BA%D0%BE%D0%BD%D0%BE%D0%BC%D0%B8%D0%BA%D0%B0_%D0%A2_1.pdf

87. Заболотский А.А. Региональная асимметрия генерации знаний в России и трансформация структуры научного прогресса в мире // Экономика Сибири в условиях глобальных вызовов XXI века : сб. статей в 6-ти т. Т. 4: Модели и методы исследований перспектив социально-экономического развития Сибири и России в целом и в разрезе отраслевых комплексов и макрорегионов / под ред. В.И. Сулова, Н.В. Горбачёвой ; Ин-т экон. и организации пром. пр-ва СО РАН. – Новосибирск : Изд-во ИЭОПП СО РАН, 2018. – С. 55–70.

88. Иванова А.И. Анализ статистических связей между уровнем инвестиционной привлекательности и притоком инвестиций в регионы РФ // Материалы 56-й Международной научной студенческой конференции МНСК-2018. 22–27 апр. 2018 г. Секция: Менеджмент / Новосибир. гос. ун-т, СО РАН. – Новосибирск : ИПЦ НГУ, 2018. – С. 49–50. – <http://e-lib.nsu.ru/reader/bookView.html?params=UmVzb3VyY2UtMzg0Nw/cGFnZTAwMDAwMA>

89. Иванова А.И. Анализ статистических связей между уровнем инвестиционной привлекательности и притоком инвестиций в регионы РФ // Могущество Сибири будет прирастать!? : сб. докладов междунар. науч. форума "Образование и предпринимательство в Сибири: направления взаимодействия и развития регионов" (Новосибирск, 12–13 окт. 2017 г.) : в 4-х т. / М-во обр. и науки РФ, РФФИ, Пр-во Новосиб. обл., Новосиб. гос. ун-т экономики и управления. – Новосибирск : НГУЭУ, 2018. – Т. 4. – С. 32–34.

90. Иванова В.В. Объективные и субъективные оценки качества жизни населения дальневосточных городов / В.В. Иванова, А.А. Васильева // Экономика Сибири в условиях глобальных вызовов XXI века : сб. статей в 6-ти т. Т. 1: Социальные детерминанты развития Сибири в пространстве и во времени / под ред. С.В. Коржук ; Ин-т экон. и организации пром. пр-ва СО РАН. – Новосибирск : Изд-во ИЭОПП СО РАН, 2018. – С. 77–89.

91. Иванова В.В. Условия и качество жизни населения сибирских и дальневосточных городов // XIX Апрельская международная научная конференция по проблемам развития экономики и общества. 10–13 апреля 2018 г., Москва [Электронный ресурс] : Программа секций / Нац. исслед. ун-т «Высшая школа экономики», Всемирный банк. – М. : НИУ ВШЭ, 2018. – Секция G-06. Региональное развитие – 2. – Режим доступа (17.04.18) [3 с.]: https://events-files-bpm.hse.ru/files/A6F141D4-A52B-4E8A-A2F2-9263D5B81E31%D0%97%D0%B0%D1%8F%D0%B2%D0%BA%D0%B0%20%D0%BD%D0%B0%20%D1%83%D1%87%D0%B0%D1%81%D1%82%D0%B8%D0%B5_%D0%98%D0%92%D0%90%D0%9D%D0%9E%D0%92%D0%90%20%D0%92%D0%92.docx

92. Исследование социально-экономических систем с применением когнитивного SWOT-анализа (на примере экономических зон Якутии) / В.А. Крюков, А.Е. Севастьянова, Я.В. Крюков, В.В. Шмат, А.Н. Токарев, М.Е. Морозова // Устойчивый Север: общество, экономика, экология, политика : сб. трудов IV всерос. науч.-практ. конф. (13–14 марта 2018 г., г. Якутск) / [отв. ред. Т.П. Егорова] ; М-во обр. и науки РФ, Северо-Восточный фед. ун-т им. М.К. Аммосова, НИИ регион. экономики Севера. – Уфа : Аэтерна, 2018. – С. 114–122. – <https://www.s-vfu.ru/universitet/rukovodstvo-i-struktura/instituty/niires/nt/222.pdf>

93. Исупова О.А. Роль строительного комплекса в гармонизации развития сырьевых территорий: кузбасская модель / О.А. Исупова, Н.А. Костенко // Экономика Сибири в условиях глобальных вызовов XXI века : сб. статей в 6-ти т. Т. 3: Проблемы индустриального и инфраструктурного развития регионов Сибири в условиях современных вызовов / под ред. Н.И. Суллова, М.А. Ягольницера, Е.Н. Мельтенисовой ; Ин-т экон. и организации пром. пр-ва СО РАН. – Новосибирск : Изд-во ИЭОПП СО РАН, 2018. – С. 57–68.

94. Казанцев К.Ю. К вопросу управления стоимостью объектов интеллектуальной собственности // Экономика Сибири в условиях глобальных вызовов XXI века : сб. статей в 6-ти т. Т. 5: Предприятия в турбулентной экономике: концепции, стратегии и модели управления / под ред. Н.А. Кравченко, А.А. Горюшкина ; Ин-т экон. и организации пром. пр-ва СО РАН. – Новосибирск : Изд-во ИЭОПП СО РАН, 2018. – С. 72–81.

95. Казанцев К.Ю. Российский рынок интеллектуальной собственности. Инновационный потенциал науки // Интерэкспо ГЕО-Сибирь. XIV Международный научный конгресс. 23–27 апреля 2018 г., Новосибирск : Междунар. науч. конф. "Экономическое развитие Сибири и Дальнего Востока. Экономика природопользования, землеустройство, лесоустройство, управление недвижимостью" : сб. материалов в 2-х т. / [отв. за вып.: В.И. Суслов и др.] ; М-во обр. и науки РФ, Сибирский гос. ун-т геосистем и технологий. – Новосибирск : СГУГиТ, 2018. – Т. 1. – С. 260–270. – http://geosib.sgugit.ru/wp-content/uploads/kongress/Sborniki/2018/%D0%AD%D0%BA%D0%BE%D0%BD%D0%BE%D0%BC%D0%B8%D0%BA%D0%B0-%D0%A2_1.pdf

96. Казанцев С.В. Антироссийские санкции: влияние на экспорт Российской Федерацией вооружений и военной техники в 2014–2016 гг. // Экономическая безопасность России: проблемы и перспективы : материалы VI Междунар. науч.-практ. конф. ученых, специалистов, преподавателей вузов, аспирантов, студентов / [ред. кол.: С.М. Дмитриев и др.] ; Науч. совет при Сов. безопасности РФ, М-во обр. и науки РФ, Рос. акад. наук, Нижегородский гос. тех. ун-т им. Р.Е. Алексеева [и др.]. – Нижний Новгород, 2018. – С. 93–98.

97. Казанцева Л.К. Общественное здоровье и проблемы здравоохранения в России и регионах / Л.К. Казанцева, Т.О. Тагаева // Экономика Сибири в условиях глобальных вызовов XXI века : сб. статей в 6-ти т. Т. 1: Социальные детерминанты развития Сибири в пространстве и во времени / под ред. С.В. Коржук ; Ин-т экон. и организации пром. пр-ва СО РАН. – Новосибирск : Изд-во ИЭОПП СО РАН, 2018. – С. 90–104.

98. Калашникова К.Н. Визуальные стратегии выставочных пространств // Материалы 55-й международной научной студенческой конференции МНСК-2017. 17–20 апр. 2017 г. Секция: Социология / СО РАН, Новосиб. гос. ун-т. – Новосибирск : ИПЦ НГУ, 2017. – С. 76–77.

99. Калашникова К.Н. Концепции выставочных пространств как элемента символической экономики города // Экономика Сибири в условиях глобальных вызовов XXI века : сб. статей в 6-ти т. Т. 1: Социальные детерминанты развития Сибири в пространстве и во времени / под ред. С.В. Коржук ; Ин-т экон. и организации пром. пр-ва СО РАН. – Новосибирск : Изд-во ИЭОПП СО РАН, 2018. – С. 105–115.

100. Калашникова К.Н. Концепции выставочных пространств как элемента символической экономики города // Актуальные вопросы экономики и социологии : сб. ст. [по итогам XIV Осенней конф. в новосибирском Академгородке] / под ред. О.В. Тарасовой ; ИЭОПП СО РАН. – Новосибирск, 2018. – С. 101–105. – <http://lib.ieie.nsc.ru/docs/2018/YSC2018/101-105Kalashnikova.pdf>

101. Калашникова К.Н. Музеи как средство образования и воспитания в 21 веке: между традицией и инновацией // Проблемы и перспективы инновационного развития экономики : материалы XXIII междунар. науч.-практ. конф., г. Алушта, 10–14 сент. 2018 г. / [ред. совет.: Я.И. Барков и др.] ; Науч.-исслед. ин-т сельского хоз-ва Крыма, Инженерный ин-т Казанского (Приволжского) фед. ун-та, Науч.-технич. союз Крыма [и др.]. – Симферополь : АРИАЛ, 2018. – С. 6–11.

102. Калашникова К.Н. Пространственная и символическая составляющие выставочных концепций // Исследования молодых ученых: экономическая теория, социология, отраслевая и региональная экономика : сб. ст. [по итогам XIII Осенней конф. в новосибирском Академгородке "Актуальные вопросы экономики и социологии"] [Электронный ресурс] / под ред. О.В. Тарасовой, А.А. Горюшкина ; ИЭОПП СО РАН. – Новосибирск : Изд-во ИЭОПП СО РАН, 2017. – Режим доступа (31.05.18) [С. 43–51]: <https://www.ieie.su/assets/ysc2017/files/ysc2017.pdf>

103. Калашникова К.Н. Стратегии выставочных пространств как элемента символической экономики города // Материалы 56-й Международной научной студенческой конференции МНСК-2018. 22–27 апр. 2018 г. Секция: Социология / Новосиб. гос. ун-т, СО РАН. – Новосибирск : ИПЦ НГУ, 2018. – С. 30–31. – https://vk.com/doc182722457_465772516?hash=5245866b33cb2d713c&dl=ec0176af6c2966575e

104. Калугина З.И. Землепользование в хозяйствах населения // Интерэкспо ГЕО-Сибирь. XIV Международный научный конгресс. 23–27 апреля 2018 г., Новосибирск : Междунар. науч. конф. «Экономическое развитие Сибири и Дальнего Востока. Экономика природопользования, землеустройство, лесоустройство, управление недвижимостью» : сб. материалов в 2-х т. / [отв. за вып.: В.И. Суслов и др.] ; М-во обр. и науки РФ, Сибирский гос. ун-т геосистем и технологий. – Новосибирск : СГУГиТ, 2018. – Т. 2. – С. 24–34. – http://geosib.sgugit.ru/wp-content/uploads/kongress/Sborniki/2018/%D0%AD%D0%BA%D0%BE%D0%BD%D0%BE%D0%BC%D0%B8%D0%BA%D0%B0_%D1%82.2.pdf

105. Калугина З.И. Сельское предпринимательство в России: институты, механизмы, факторы // Могущество Сибири будет прирастать!? : сб. докладов междунар. науч. форума "Образование и предпринимательство в Сибири: направления взаимодействия и развития регионов" (Новосибирск, 12–13 окт. 2017 г.) : в 4-х т. / М-во обр. и науки РФ, РФФИ, Пр-во Новосибир. обл., Новосибир. гос. ун-т экономики и управления. – Новосибирск : НГУЭУ, 2018. – Т. 1. – С. 115–121.

106. Калугина З.И. Трудовой потенциал развития АПК Сибири // Перспективы развития агропромышленного комплекса: региональные и межгосударственные аспекты : материалы междунар. науч.-практ. конф. (Новосибирск, 14–15 ноября 2018 г.) / [отв. за вып. П.М. Першукевич и др.] ; ФАНО, Сиб. фед. науч. центр агробиотехнологий, СибНИИЭСХ [и др.]. – Новосибирск : ИЦ НГАУ "Золотой колос", 2018. – С. 26–28.

107. Канева М.А. Гетерогенность ответов при самооценке здоровья россиян / М.А. Канева, В.М. Байдин // XIX Апрельская международная научная конференция по проблемам развития экономики и общества. 10–13 апреля 2018 г., Москва [Электронный ресурс] : Программа секций / Нац. исслед. ун-т «Высшая школа экономики», Всемирный банк. – М. : НИУ ВШЭ, 2018. – Секция U-04. Экономика и социология здравоохранения. – Режим доступа (16.04.18) [10 с.] : <https://events-files-bpm.hse.ru/files/9855A048-E7FA-409A-91DF-A617F56D2276/%D0%97%D0%B0%D1%8F%D0%B2%D0%BA%D0%B0%20%D0%9A%D0%B0%D0%BD%D0%B5%D0%B2%D0%B0%20%D0%91%D0%B0%D0%B9%D0%B4%D0%B8%D0%BD%2019092017.docx> ; <https://events-files->

bpm.hse.ru/files/_reports/9855A048-E7FA-409A-91DF-

A617F56D2276/%D0%94%D0%BE%D0%BA%D0%BB%D0%B0%D0%B4%20%D0%B3%D0%B5%D1%82%D0%B5%D1%80%D0%BE%D0%B3%D0%B5%D0%BD%D0%BD%D0%BE%D1%81%D1%82%D1%8C%2012032018.docx

108. Капогузов Е.А. Качество государственных услуг, предоставляемых в МФЦ: восприятие при мультистейкхолдерском подходе в контексте эффективности институциональных изменений / Е.А. Капогузов, Р.И. Чупин // XIX Апрельская международная научная конференция по проблемам развития экономики и общества. 10–13 апреля 2018 г., Москва [Электронный ресурс] : Программа секций / Нац. исслед. ун-т «Высшая школа экономики», Всемирный банк. – М. : НИУ ВШЭ, 2018. – Секция О-08. Оценки результатов и качества государственных решений в сферах закупок и услуг. – Режим доступа (17.04.18) [12 с.]: <https://events-files-bpm.hse.ru/files/E636329C-58AD-4314-91E5-7096C5236FA6/%D0%94%D0%BE%D0%BA%D0%BB%D0%B0%D0%B4%20%D0%92%D0%A8%D0%AD%20%D0%9A%D0%B0%D0%BF%D0%BE%D0%B3%D1%83%D0%B7%D0%BE%D0%B2%202018.doc> ; https://events-files-bpm.hse.ru/files/_reports/E636329C-58AD-4314-91E5-7096C5236FA6/%D0%94%D0%BE%D0%BA%D0%BB%D0%B0%D0%B4%20%D0%92%D0%A8%D0%AD%20%D0%9A%D0%B0%D0%BF%D0%BE%D0%B3%D1%83%D0%B7%D0%BE%D0%B2%202018%20%D0%9F%D0%92.doc

109. Капогузов Е.А. Секторальные экономические санкции и российская промышленность: анализ в сфере мясной промышленности и нефтегазового сектора / Е.А. Капогузов, Р.И. Чупин // Омские научные чтения [Электронный ресурс] : материалы Всерос. науч.-практ. конф. (Омск, 11–16 дек. 2017 г.) / [редкол.: С.В. Белим и др.] ; М-во обр. и науки РФ, Омский гос. ун-т им. Ф.М. Достоевского. – Электрон текстовые дан. – Омск : ОмГУ им. Ф.М. Достоевского, 2017. – 1. электрон. опт. диск (CD-ROM) [С. 590–592]. – <http://omsu.ru/science/materialy-konferentsiy/2017/%D0%9E%D0%BC%D1%81%D0%BA%D0%B8%D0%B5%20%D0%BD%D0%B0%D1%83%D1%87%D0%BD%D1%8B%D0%B5%20%D1%87%D1%82%D0%B5%D0%BD%D0%B8%D1%8F.compressed.pdf>

110. Карпов В.В. Подходы к определению направлений диверсификации производства // Двадцать четвертые Апрельские экономические чтения : материалы междунар. науч.-практ. конф. 12 апр. 2018 г. / [под ред. В.А. Ковалева, А.И. Ковалева] ; М-во экон. Омской обл., Омский фил. Фин. ун-та при Правительстве РФ, Омский науч. центр [и др.]. – Омск, 2018. – С. 78–81. – http://www.old.fa.ru/fil/omsk/Documents/%D0%A1%D0%B1%D0%BE%D1%80%D0%BD%D0%B8%D0%BA_%D0%90%D0%AD%D0%A7_12_04_2018.pdf

111. Карпов В.В. Программно-целевой подход как способ разработки программ развития // Двадцать четвертые Апрельские экономические чтения : материалы междунар. науч.-практ. конф. 12 апр. 2018 г. / [под ред. В.А. Ковалева, А.И. Ковалева] ; М-во экон. Омской обл., Омский фил. Фин. ун-та при Правительстве РФ, Омский науч. центр [и др.]. – Омск, 2018. – С. 81–83. – http://www.old.fa.ru/fil/omsk/Documents/%D0%A1%D0%B1%D0%BE%D1%80%D0%BD%D0%B8%D0%BA_%D0%90%D0%AD%D0%A7_12_04_2018.pdf

112. Кибалов Е.Б. Железнодорожный проект "Материк – о. Сахалин": уроки недавней истории / Е.Б. Кибалов, А.А. Кин // Пространственные исследования на Дальнем Востоке России: проблемы, результаты, перспективы : материалы междунар. науч.-практ. конф. (5 дек. 2017 г., Хабаровск) / [под ред. П.А. Минакира] ; Ин-т экон. исслед. Дальневост. отд-я Рос. акад. наук. – Хабаровск : ИЭИ ДВО РАН, 2018. – С. 32–34. – <http://www.ecriin.ru/images/files/books2018/%D0%9A%D0%BE%D0%BD%D1%84%D0%B5%D1%80%D0%B5%D0%BD%D1%86%D0%B8%D1%8F.pdf>

113. Кибалов Е.Б. Железнодорожный транспорт России как инструмент "сжатия" пространства // Экономика Сибири в условиях глобальных вызовов XXI века : сб. статей в 6-ти т. Т. 2: Как превратить пространство из проклятия в ресурс развития / под ред. В.И. Клисторина, О.В. Тарасовой ; Ин-т экон. и организации пром. пр-ва СО РАН. – Новосибирск : Изд-во ИЭОПП СО РАН, 2018. – С. 143–154.

114. Кисельников А.А. Восемьдесят лет Новосибирской области: достигнутое состояние / А.А. Кисельников, О.В. Конотопцева // Могущество Сибири будет прирастать!? : сб. докладов междунар. науч. форума "Образование и предпринимательство в Сибири: направления взаимодействия и развития регионов" (Новосибирск, 12–13 окт. 2017 г.) : в 4-х т. / М-во обр. и науки РФ, РФФИ, Пр-во Новосиб. обл., Новосиб. гос. ун-т экономики и управления. – Новосибирск : НГУЭУ, 2018. – Т. 1. – С. 125–138.

115. Клисторин В.И. Проблема целевого управления общественными финансами // Могущество Сибири будет прирастать!? : сб. докладов междунар. науч. форума "Образование и предпринимательство в Сибири: направления взаимодействия и развития регионов" (Новосибирск, 12–13 окт. 2017 г.) : в 4-х т. / М-во обр. и науки РФ, РФФИ, Пр-во Новосиб. обл., Новосиб. гос. ун-т экономики и управления. – Новосибирск : НГУЭУ, 2018. – Т. 1. – С. 138–141.

116. Кобалинский М.В. Оценка формирования и использования гидроэнергетической ренты Красноярского края // Всероссийская конференция "Региональная энергетическая политика" с междунар. участием. 4–7 июня 2018 г., г. Иркутск : тез. док. / Институт систем энергетики им. Л.А. Мелентьева СО РАН, РФФИ. – Новосибирск, 2018. – С. 34–35.

117. Ковалёва Г.Д. Отклик региональной торговли на внешние факторы и антиросийские санкции на примере Сибирского федерального округа / Г.Д. Ковалёва, С.В. Бусыгин // XIX Апрельская международная научная конференция по проблемам развития экономики и общества. 10–13 апреля 2018 г., Москва [Электронный ресурс] : Программа секций / Нац. исслед. ун-т «Высшая школа экономики», Всемирный банк. – М. : НИУ ВШЭ, 2018. – Секция G-05. Региональное развитие – 1. – Режим доступа (17.04.18) [10 с.]: https://events-files-bpm.hse.ru/files/CC8150E7-4DDF-4785-82B2-56F5A99EE81F/%D0%A2%D0%B5%D0%B7%D0%B8%D1%81%D1%8B%D0%92%D0%A8%D0%AD2017_16_11_%D0%9A%D0%BE%D0%B2%D0%B0%D0%B%D0%B5%D0%B2%D0%B0_%D0%91%D1%83%D1%81%D1%8B%D0%B3%D0%B8%D0%BD_%D0%B8%D1%82%D0%BE%D0%B3.docx ; https://events-files-bpm.hse.ru/files/_reports/CC8150E7-4DDF-4785-82B2-56F5A99EE81F/%D0%94%D0%BE%D0%BA%D0%BB%D0%B0%D0%B4%20%

D0%92%D0%A8%D0%AD2018_10.03_%D0%B8%D1%82%D0%BE%D0%B33.docx

118. Коломак Е.А. Оценка влияния агломерационных и рыночных факторов на развитие городов России // Анализ, моделирование, управление, развитие социально-экономических систем (АМУР-2018) : сб. науч. тр. XII Международ. шк.-симпоз. 14–27 сент. 2018 г., Симферополь–Судак / [гл. ред. А.В. Сигал] ; Крымский фед. ун-т им. В.И. Вернадского, Ин-т экон. и управления (структур. подразделение) ФГАОУ ВО "КФУ им. В.И. Вернадского", Ин-т системного анализа "Фед. исслед. центра "Информатика и управление" РАН, С.-Петерб. гос. ун-т, Донецкий нац. ун-т. – Симферополь : ИП Корниенко А.А., 2018. – С. 223–227.

119. Коломак Е.А. Ресурсы роста городов России // XIX Апрельская международная научная конференция по проблемам развития экономики и общества. 10–13 апреля 2018 г., Москва [Электронный ресурс] : Программа секций / Нац. исслед. ун-т «Высшая школа экономики», Всемирный банк. – М. : НИУ ВШЭ, 2018. – Секция Ga-07. Актуальные вопросы развития российских городов и агломераций. – Режим доступа (17.04.18) [3 с.]: <https://events-files-bpm.hse.ru/files/97CBV02C-4998-4901-8AF0-0FA62C4B8558/%D0%97%D0%B0%D1%8F%D0%B2%D0%BA%D0%B0%20%D0%92%D0%A8%D0%AD.docx>

120. Комарова А.В. Обоснование выбора факторов определения ресурсных регионов // Экономика Сибири в условиях глобальных вызовов XXI века : сб. статей в 6-ти т. Т. 2: Как превратить пространство из проклятия в ресурс развития / под ред. В.И. Клиторина, О.В. Тарасовой ; Ин-т экон. и организации пром. пр-ва СО РАН. – Новосибирск : Изд-во ИЭОПП СО РАН, 2018. – С. 169–179.

121. Комарова А.В. Управление эффективностью освоения энергетических ресурсов с использованием функции полезности / А.В. Комарова, Д.К. Бенитес Гарсиа // Интерэкспо ГЕО-Сибирь. XIV Международный научный конгресс. 23–27 апреля 2018 г., Новосибирск : Междунар. науч. конф. "Недропользование. Горное дело. Направления и технологии поиска, разведки и разработки месторождений полезных ископаемых. Экономика Геоэкология" : сб. материалов в 6-ти т. / [отв. за вып.: А.Э. Конторович и др.] ; М-во обр. и науки РФ, Сибирский гос. ун-т геосистем и технологий. – Новосибирск : СГУГиТ, 2018. – Т. 2. – С. 192–196. – Примечание: DOI: 10.18303/2618-981X-2018-2-192-196

122. Комарова А.В. Экономическая оценка комплексного освоения арктических ресурсных регионов / А.В. Комарова, Р.А. Мочалов // Интерэкспо ГЕО-Сибирь. XIV Международный научный конгресс. 23–27 апреля 2018 г., Новосибирск : Междунар. науч. конф. "Экономическое развитие Сибири и Дальнего Востока. Экономика природопользования, землеустройство, лесоустройство, управление недвижимостью" : сб. материалов в 2-х т. / [отв. за вып.: В.И. Суслов и др.] ; М-во обр. и науки РФ, Сибирский гос. ун-т геосистем и технологий. – Новосибирск : СГУГиТ, 2018. – Т. 1. – С. 110–116. – http://geosib.sguGIT.ru/wp-content/uploads/kongress/Sborniki/2018/%D0%AD%D0%BA%D0%BE%D0%BD%D0%BE%D0%BC%D0%B8%D0%BA%D0%B0-%D0%A2_1.pdf

123. Концепция институциональной системы управления стратегическим развитием экономики региона и механизм ее реализации / А.С. Новосёлов, А.С. Маршалова, А.П. Кулаев, Т.В. Волянская // Анализ, моделирование, управление, развитие социально-экономических систем (АМУР-2018) : сб. науч. тр. XII Международ. shk.-симпоз. 14–27 сент. 2018 г., Симферополь–Судак / [гл. ред. А.В. Сигал] ; Крымский фед. ун-т им. В.И. Вернадского, Ин-т экон. и управления (структур. подразделение) ФГАОУ ВО "КФУ им. В.И. Вернадского", Ин-т системного анализа "Фед. исслед. центра "Информатика и управление" РАН, С.-Петербург. гос. ун-т, Донецкий нац. ун-т. – Симферополь : ИП Корниенко А.А., 2018. – С. 329–333.

124. Копейкин М.О. Аналитическое обеспечение систем управления сельскохозяйственным предприятием / М.О. Копейкин, В.В. Алешенко, О.А. Алешенко // Двадцать четвертые Апрельские экономические чтения : материалы междунар. науч.-практ. конф. 12 апр. 2018 г. / [под ред. В.А. Ковалева, А.И. Ковалева] ; М-во экон. Омской обл., Омский фил. Фин. ун-та при Правительстве РФ, Омский науч. центр [и др.]. – Омск, 2018. – С. 251–255. – http://www.old.fa.ru/fil/omsk/Documents/%D0%A1%D0%B1%D0%BE%D1%80%D0%BD%D0%B8%D0%BA_%D0%90%D0%AD%D0%A7_12_04_2018.pdf

125. Кораблева А.А. Территориальные инновационные кластеры как фактор устойчивого развития региона / А.А. Кораблева, В.В. Карпов // Актуальные вопросы развития экономики : материалы междунар. науч.-практ. конф. к 100-летию Финансового ун-та при Правительстве РФ, 20 нояб. 2018 г. / [под ред. В.А. Ковалева, А.И. Ковалева] ; М-во экон. Омской обл., Омский фил. Фин. ун-та при Правительстве РФ, Омский науч. центр [и др.]. – Омск, 2018. – С. 77–80. – http://www.old.fa.ru/fil/omsk/science/Documents/%D0%A1%D0%B1%D0%BE%D1%80%D0%BD%D0%B8%D0%BA_%D0%90%D0%92%D0%A0%D0%AD_20_11_2018.pdf

126. Коржубаева А.А. Совершенствование системы обращения с отходами производства и потребления в Новосибирской области с учетом макроэкономической специфики региона // Актуальные вопросы экономики и социологии : сб. ст. [по итогам XIV Осенней конф. в новосибирском Академгородке] / под ред. О.В. Тарасовой ; ИЭОПП СО РАН. – Новосибирск, 2018. – С. 30–34. – <http://lib.ieie.nsc.ru/docs/2018/YSC2018/030-034Korzhubaeva.pdf>

127. Королькова М.В. Сравнительный анализ методов оценки эффективности комплекса взаимосвязанных инвестиционных проектов // Актуальные вопросы экономики и социологии : сб. ст. [по итогам XIV Осенней конф. в новосибирском Академгородке] / под ред. О.В. Тарасовой ; ИЭОПП СО РАН. – Новосибирск, 2018. – С. 204–209. – <http://lib.ieie.nsc.ru/docs/2018/YSC2018/204-209Korolkova.pdf>

128. Кравченко Н.А. Региональные аспекты развития высокотехнологичного и наукоемкого бизнеса: Сибирский федеральный округ / Н.А. Кравченко, А.Т. Юсупова, С.Р. Халимова // Интерэкспо ГЕО-Сибирь. XIV Международный научный конгресс. 23–27 апреля 2018 г., Новосибирск : Междунар. науч. конф. "Экономическое развитие Сибири и Дальнего Востока. Экономика природопользования, землеустройство, лесоустройство, управление недвижимостью" : сб. материалов в 2-х т. / [отв. за вып.: В.И. Суслов и др.] ; М-во обр. и науки РФ, Сибирский гос. ун-т геосистем и технологий. – Новосибирск : СГУГиТ, 2018. –

Т. 1. – С. 215–224. – http://geosib.sgugit.ru/wp-content/uploads/kongress/Sborniki/2018/%D0%AD%D0%BA%D0%BE%D0%BD%D0%BE%D0%BC%D0%B8%D0%BA%D0%B0-%D0%A2_1.pdf

129. Крышка В.И. Теоретические основы выделения постоянной и переменной части в оплате наемного труда / В.И. Крышка, Ю.А. Перекаренко // Сборник научных статей междунар. конф. "Ломоносовские чтения на Алтае: фундаментальные проблемы науки и техники" – 2018. Барнаул, 13–16 ноября 2018 [Электронный ресурс] / отв. ред. Е.Д. Родионов ; АлтГУ. – Электрон. текст. дан. (250 Мб). – Барнаул : Алт. гос. ун-т, 2018. – Секция 7. – 1 электрон. опт. диск (DVD) [С. 616–619].

130. Крюков В.А. Взаимодействие севера и юга Сибири: в основе "управление" мультипликативными эффектами / В.А. Крюков, Я.В. Крюков // Могу ли Сибири будет прирастать!? : сб. докладов междунар. науч. форума "Образование и предпринимательство в Сибири: направления взаимодействия и развития регионов" (Новосибирск, 12–13 окт. 2017 г.) : в 4-х т. / М-во обр. и науки РФ, РФФИ, Пр-во Новосиб. обл., Новосиб. гос. ун-т экономики и управления. – Новосибирск : НГУЭУ, 2018. – Т. 1. – С. 300–303.

131. Крюков В.А. О роли экономики знаний в процессе освоения новых источников углеводородов / В.А. Крюков, Д.А. Кирова // Интерэкспо ГЕО-Сибирь. XIV Международный научный конгресс. 23–27 апреля 2018 г., Новосибирск : Междунар. науч. конф. "Экономическое развитие Сибири и Дальнего Востока. Экономика природопользования, землеустройство, лесоустройство, управление недвижимостью" : сб. материалов в 2-х т. / [отв. за вып.: В.И. Суслов и др.] ; М-во обр. и науки РФ, Сибирский гос. ун-т геосистем и технологий. – Новосибирск : СГУГиТ, 2018. – Т. 1. – С. 225–231. – http://geosib.sgugit.ru/wp-content/uploads/kongress/Sborniki/2018/%D0%AD%D0%BA%D0%BE%D0%BD%D0%BE%D0%BC%D0%B8%D0%BA%D0%B0-%D0%A2_1.pdf

132. Крюков В.А. Ресурсная экономика в контексте регионального развития – взгляд ИЭОПП СО РАН // Пространственные исследования на Дальнем Востоке России: проблемы, результаты, перспективы : материалы междунар. науч.-практ. конф. (5 дек. 2017 г., Хабаровск) / [под ред. П.А. Минакира] ; Ин-т экон. исслед. Дальневост. отд-я Рос. акад. наук. – Хабаровск : ИЭИ ДВО РАН, 2018. – С. 54–64. – <http://www.ecrin.ru/images/files/books2018/%D0%9A%D0%BE%D0%BD%D1%84%D0%B5%D1%80%D0%B5%D0%BD%D1%86%D0%B8%D1%8F.pdf>

133. Крюков В.А. Эволюция форм хозяйственной деятельности на Севере: особенности и современные тенденции // Устойчивый Север: общество, экономика, экология, политика : сб. трудов IV всерос. науч.-практ. конф. (13–14 марта 2018 г., г. Якутск) / [отв. ред. Т.П. Егорова] ; М-во обр. и науки РФ, Северо-Восточный фед. ун-т им. М.К. Аммосова, НИИ регион. экономики Севера. – Уфа : Аэтерна, 2018. – С. 15–27. – <https://www.s-vfu.ru/universitet/rukovodstvo-i-struktura/instituty/niires/nt/222.pdf>

134. Крюков В.А. Экономика знаний и формирование подходов освоения сложных источников углеводородов // Моделирование геологического строения и процессов разработки – основа успешного освоения нефтегазовых месторождений : материалы Междунар. науч.-практ. конф. 4–5 сент. 2018 г. / [науч. ред.

Р.Х. Муслимов, М.Х. Салахов] ; Рос. акад. наук, Акад. наук Р. Татарстан, ПАО "Татнефть" [и др.]. – Казань : Слово, 2018. – С. 56–59.

135. Крюков Я.В. Арктические районы Республики Саха (Якутия): как повысить достижимость целей стратегического развития? // XIX Апрельская международная научная конференция по проблемам развития экономики и общества. 10–13 апреля 2018 г., Москва [Электронный ресурс] : Программа секций / Нац. исслед. ун-т «Высшая школа экономики», Всемирный банк. – М. : НИУ ВШЭ, 2018. – Секция Z-03. Региональные проблемы в Арктике. – Режим доступа (16.04.18) [12 с.]: [https://events-files-bpm.hse.ru/files/F6B7D896-01A9-4153-9E15-](https://events-files-bpm.hse.ru/files/F6B7D896-01A9-4153-9E15-D1FD6C03AFD7/%D0%9A%D1%80%D1%8E%D0%BA%D0%BE%D0%B2%D0%AF%D0%92_%D0%B0%D0%BD%D0%BD%D0%BE%D1%82%D0%B0%D1%86%D0%B8%D1%8F.docx)

[D1FD6C03AFD7/%D0%9A%D1%80%D1%8E%D0%BA%D0%BE%D0%B2%D0%AF%D0%92_%D0%B4%D0%BE%D0%BA%D0%BB%D0%B0%D0%B4_%D0%92%D0%A8%D0%AD.doc](https://events-files-bpm.hse.ru/files/_reports/F6B7D896-01A9-4153-9E15-D1FD6C03AFD7/%D0%9A%D1%80%D1%8E%D0%BA%D0%BE%D0%B2%D0%AF%D0%92_%D0%B4%D0%BE%D0%BA%D0%BB%D0%B0%D0%B4_%D0%92%D0%A8%D0%AD.doc)

D1FD6C03AFD7/%D0%9A%D1%80%D1%8E%D0%BA%D0%BE%D0%B2%D0%AF%D0%92_%D0%B4%D0%BE%D0%BA%D0%BB%D0%B0%D0%B4_%D0%92%D0%A8%D0%AD.doc

136. Кувалдина Т.Б. Новое в аудиторской деятельности: факты и комментарии / Т.Б. Кувалдина, Н.Г. Штурлак // Двадцать четвертые Апрельские экономические чтения : материалы междунар. науч.-практ. конф. 12 апр. 2018 г. / [под ред. В.А. Ковалева, А.И. Ковалева] ; М-во экон. Омской обл., Омский фил. Фин. ун-та при Правительстве РФ, Омский науч. центр [и др.]. – Омск, 2018. – С. 255–259. – http://www.old.fa.ru/fil/omsk/Documents/%D0%A1%D0%B1%D0%BE%D1%80%D0%BD%D0%B8%D0%BA_%D0%90%D0%AD%D0%A7_12_04_2018.pdf

137. Кулешов В.В. Оценка роли природных ресурсов в обеспечении экономического роста страны: когнитивный анализ и принятие решений / В.В. Кулешов, А.В. Алексеев, М.А. Ягольницер // Интерэкспо ГЕО-Сибирь. XIV Международный научный конгресс. 23–27 апреля 2018 г., Новосибирск : Международный науч. конф. "Экономическое развитие Сибири и Дальнего Востока. Экономика природопользования, землеустройство, лесоустройство, управление недвижимостью" : сб. материалов в 2-х т. / [отв. за вып.: В.И. Суслов и др.] ; М-во обр. и науки РФ, Сибирский гос. ун-т геосистем и технологий. – Новосибирск : СГУГиТ, 2018. – Т. 1. – С. 297–307. – http://geosib.sgugit.ru/wp-content/uploads/kongress/Sborniki/2018/%D0%AD%D0%BA%D0%BE%D0%BD%D0%BE%D0%BC%D0%B8%D0%BA%D0%B0-%D0%A2_1.pdf

138. Лавровский Б.Л. Инвестиционная компонента роста производительности труда в РФ: оценка и прогноз // Экономика Сибири в условиях глобальных вызовов XXI века : сб. статей в 6-ти т. Т. 4: Модели и методы исследований перспектив социально-экономического развития Сибири и России в целом и в разрезе отраслевых комплексов и макрорегионов / под ред. В.И. Суслова, Н.В. Горбачёвой ; Ин-т экон. и организации пром. пр-ва СО РАН. – Новосибирск : Изд-во ИЭОПП СО РАН, 2018. – С. 123–138.

139. Лавровский Б.Л. Особенности эволюции производственного аппарата в США / Б.Л. Лавровский, Е.А. Горюшкина, Д.А. Доможиров // Анализ, моделирование, управление, развитие социально-экономических систем (АМУР-2018) : сб. науч. тр. XII Междунар. шк.-симпоз. 14–27 сент. 2018, Симферополь–Судак /

[гл. ред. А.В. Сигал] ; Крымский фед. ун-т им. В.И. Вернадского, Ин-т экон. и управления (структур. подразделение) ФГАОУ ВО "КФУ им. В.И. Вернадского", Ин-т системного анализа "Фед. исслед. центра "Информатика и управление" РАН, С.-Петербург. гос. ун-т, Донецкий нац. ун-т. – Симферополь : ИП Корниенко А.А., 2018. – С. 260–264.

140. Лавровский Б.Л. Россия в системе бывших советских республик: социально-экономическая оценка / Б.Л. Лавровский, И.В. Рузаева // Интерэкспо ГЕО-Сибирь. XIV Международный научный конгресс. 23–27 апреля 2018 г., Новосибирск : Междунар. науч. конф. "Экономическое развитие Сибири и Дальнего Востока. Экономика природопользования, землеустройство, лесоустройство, управление недвижимостью" : сб. материалов в 2-х т. / [отв. за вып.: В.И. Суслев и др.] ; М-во обр. и науки РФ, Сибирский гос. ун-т геосистем и технологий. – Новосибирск : СГУГиТ, 2018. – Т. 1. – С. 206–214. – http://geosib.snguit.ru/wp-content/uploads/kongress/Sborniki/2018/%D0%AD%D0%BA%D0%BE%D0%BD%D0%BE%D0%BC%D0%B8%D0%BA%D0%B0-%D0%A2_1.pdf

141. Лебедева М.Е. О применении инструментария нечеткой логики в экономических исследованиях // Актуальные вопросы экономики и социологии : сб. ст. [по итогам XIV Осенней конф. в новосибирском Академгородке] / под ред. О.В. Тарасовой ; ИЭОПП СО РАН. – Новосибирск, 2018. – С. 256–260. – <http://lib.ieie.nsc.ru/docs/2018/YSC2018/256-260Lebedeva.pdf>

142. Лугачёва Л.И. Анализ поведения фондов прямых частных инвестиций на российском рынке корпоративного контроля // Проблемы и современное состояние учета, анализа и аудита : материалы Междунар. науч.-практ. конф., посвящ. 45-летию кафедры учета и аудита, г. Луганск, 21 дек. 2017 г. / М-во обр. и науки Луганской нар. респ., Луганский нац. ун-т им. В. Даля. – Луганск : ЛНУ им. В. Даля, 2018. – С. 217–219.

143. Лугачёва Л.И. Границы и возможности зарубежного опыта эконометрического моделирования эффективности фондов прямых частных инвестиций в российских условиях / Л.И. Лугачёва, М.М. Мусатова // Стратегическое планирование и развитие предприятий : материалы Девятнадцатого всерос. симпозиума. Москва, 10–11 апр. 2018 г. [Электронный ресурс] / [отв. ред. Г.Б. Клейнер] ; Центральный экон.-матем. ин-т РАН. – Электрон. текст. дан (18,1 Мб). – М. : ЦЭМИ РАН, 2018. – 1 электрон. опт. диск [С. 115–118].

144. Лугачёва Л.И. Предикторы цифровой экономики в машиностроении Новосибирской области / Л.И. Лугачёва, М.М. Мусатова, Т.И. Яковлева // Цифровая экономика промышленности и сферы услуг: состояние и тенденции развития (ЭКОПРОМ-2018) : труды науч.-практ. конф. с зарубежным участием. 25–26 окт. 2018 г. / [под ред. А.В. Бабкина] ; М-во обр. и науки РФ, С.-Петерб. политех. ун-т Петра Великого, Высшая инженерно-экон. шк., Центральный экон.-матем. ин-т РАН [и др.]. – СПб. : Политех-Пресс, 2018. – С. 153–162. – Примечание: DOI: 10.18720/IEP/2018.5/14

145. Лугачёва Л.И. Предпосылки и направления стратегического развития машиностроения региона (на примере НСО) / Л.И. Лугачёва, М.М. Мусатова // Экономика Сибири в условиях глобальных вызовов XXI века : сб. статей в 6-ти т. Т. 3: Проблемы индустриального и инфраструктурного развития регионов Сибири в условиях современных вызовов / под ред. Н.И. Суслева, М.А. Яголь-

нищера, Е.Н. Мельтенисовой ; Ин-т экон. и организации пром. пр-ва СО РАН. – Новосибирск : Изд-во ИЭОПП СО РАН, 2018. – С. 79–88.

146. Лугачёва Л.И. Финансово-экономические аспекты формирования модели диверсификации в стратегии развития регионального машиностроения / Л.И. Лугачёва, М.М. Мусатова, Е.А. Соломенникова // Труды XIV Международной научно-технической конференции "Актуальные проблемы электронного приборостроения" (АПЭП-2018). Новосибирск, 2–6 окт. 2018 = XIVth International scientific-technical conference on Actual Problems of Electronic Instrument Engineering (APEIE-2018). Novosibirsk, October 2–6, 2018 : 44894 proceedings : В 8-ми т. Новосиб. гос. тех. ун-т. – Новосибирск : НГТУ, 2018. – Т. 8. – С. 99–105. – https://cloud.mail.ru/public/4Tsd/NymmFx5wP/%D0%90%D0%9F%D0%AD%D0%9F_%D0%A208_%D0%A115.pdf

147. Лычагин М.В. Университеты и предпринимательство в мировой экономической литературе // Могущество Сибири будет прирастать!?: сб. докладов междунар. науч. форума "Образование и предпринимательство в Сибири: направления взаимодействия и развития регионов" (Новосибирск, 12–13 окт. 2017 г.) : в 4-х т. / М-во обр. и науки РФ, РФФИ, Пр-во Новосиб. обл., Новосиб. гос. ун-т экономики и управления. – Новосибирск : НГУЭУ, 2018. – Т. 2. – С. 73–75.

148. Любимова Е.В. Первые шаги солнечной энергетики в Сибири // Интерэкспо ГЕО-Сибирь. XIV Международный научный конгресс. 23–27 апреля 2018 г., Новосибирск : Междунар. науч. конф. "Экономическое развитие Сибири и Дальнего Востока. Экономика природопользования, землеустройство, лесоустройство, управление недвижимостью" : сб. материалов в 2-х т. / [отв. за вып.: В.И. Суслов и др.] ; М-во обр. и науки РФ, Сибирский гос. ун-т геосистем и технологий. – Новосибирск : СГУГиТ, 2018. – Т. 1. – С. 198–205. – http://geosib.sgugit.ru/wp-content/uploads/kongress/Sborniki/2018/%D0%AD%D0%BA%D0%BE%D0%BD%D0%BE%D0%BC%D0%B8%D0%BA%D0%B0-%D0%A2_1.pdf

149. Любимова Е.В. Развитие возобновляемой энергетики в Сибирском федеральном округе на фоне общероссийских тенденций // Экономика Сибири в условиях глобальных вызовов XXI века : сб. статей в 6-ти т. Т. 3: Проблемы индустриального и инфраструктурного развития регионов Сибири в условиях современных вызовов / под ред. Н.И. Суслова, М.А. Ягольницера, Е.Н. Мельтенисовой ; Ин-т экон. и организации пром. пр-ва СО РАН. – Новосибирск : Изд-во ИЭОПП СО РАН, 2018. – С. 89–100.

150. Любимова Е.В. Расширение природопользования в Сибири: энергетика // География и геоэкология на службе науки и инновационного образования : материалы XIII Всерос. с междунар. участием науч.-практ. конф., посвящ. 70-летию Музея геологии и землеведения КГПУ им. В.П. Астафьева, 110-летию со дня рождения М.В. Кириллова, 110-летию Гунгусского феномена. Красноярск, 20 апр. 2018 г. / [ред. кол.: М.В. Прохорчук (отв. ред.) и др.] ; М-во обр. и науки РФ, Красноярский гос. пед. ун-т им. В.П. Астафьева, Красноярское краевое отд-е Рус. геогр. общ-ва. – Красноярск, 2018. – Вып. 13. – С. 149–151.

151. Любимова Е.В. Традиции и технологические прорывы возобновляемой энергетики Сибири // Научно-технический прогресс: актуальные и перспективные направления будущего : сб. материалов VII Междунар. науч.-практ.

конф. (6 марта 2018 г.), в 2-х т. / Зап.-Сиб. науч. центр. – Кемерово, 2018. – Т. 2. – С. 202–205. – <http://konferencija-ntp.sibscience.ru/files/Sbornik-statej-konferencii-6-marta-2-Tom.pdf>

152. Малов В.Ю. Мифы и реальности "монгольского транзита": некоторые итоги международного форума // Анализ, моделирование, управление, развитие социально-экономических систем (АМУР-2018) : сб. науч. тр. XII Междунар. shk.-симпоз. 14–27 сент. 2018 г., Симферополь–Судак / [гл. ред. А.В. Сигал] ; Крымский фед. ун-т им. В.И. Вернадского, Ин-т экон. и управления (структур. подразделение) ФГАОУ ВО "КФУ им. В.И. Вернадского", Ин-т системного анализа "Фед. исслед. центра "Информатика и управление" РАН, С.-Петерб. гос. ун-т, Донецкий нац. ун-т. – Симферополь : ИП Корниенко А.А., 2018. – С. 280–283.

153. Маркер-контролируемое получение и производство форм пшеницы с повышенным уровнем биофлавоноидов: оценка продукции для обоснования значимости направления / Е.И. Гордеева, Н.И. Усенко, О.И. Стабровская, И.Б. Шарфунова, Ю.С. Отмахова, Е.К. Хлесткина // III Международная конф. "Генофонд и селекция растений", посвящ. 130-летию Н.И. Вавилова. 28–30 марта 2017 г. : тез. докладов / Ин-т цитологии и генетики СО РАН. – Новосибирск, 2017. – С. 15–16.

154. Маркер-контролируемое получение форм пшеницы с повышенным уровнем антоцианов в зерне как перспективное направление для производства новых функциональных пищевых продуктов / Е.И. Гордеева, Р.С. Юдина, Ю.С. Отмахова [и др.] // Генофонд и селекция растений: материалы IV Междунар. науч.-практ. конф. (4–6 апр. 2018 г., Новосибирск) / Фед. исслед. центр Ин-т цитологии и генетики СО РАН. – Новосибирск : ИЦИГ СО РАН, 2018. – С. 92–97.

155. Маркова В.Д. От программно-целевого планирования к стратегии, ориентированной на ценности / В.Д. Маркова, С.А. Кузнецова // Экономика Сибири в условиях глобальных вызовов XXI века : сб. статей в 6-ти т. Т. 5: Предприятия в турбулентной экономике: концепции, стратегии и модели управления / под ред. Н.А. Кравченко, А.А. Горюшкина ; Ин-т экон. и организации пром. пр-ва СО РАН. – Новосибирск : Изд-во ИЭОПП СО РАН, 2018. – С. 82–88.

156. Маркова В.Д. Подходы к типологии платформ / В.Д. Маркова, И.С. Трапезников // Экономика Сибири в условиях глобальных вызовов XXI века : сб. статей в 6-ти т. Т. 5: Предприятия в турбулентной экономике: концепции, стратегии и модели управления / под ред. Н.А. Кравченко, А.А. Горюшкина ; Ин-т экон. и организации пром. пр-ва СО РАН. – Новосибирск : Изд-во ИЭОПП СО РАН, 2018. – С. 89–95.

157. Маркова В.Д. Формирование экосистем как сетевых форм организации бизнеса / В.Д. Маркова, С.А. Кузнецова // Труды XIV Международной научно-технической конференции "Актуальные проблемы электронного приборостроения" (АПЭП-2018). Новосибирск, 2–6 окт. 2018 = XIVth International scientific-technical conference on Actual Problems of Electronic Instrument Engineering (APEIE-2018). Novosibirsk, October 2-6, 2018 : 44894 proceedings : В 8-ми т. / Новосиб. гос. тех. ун-т. – Новосибирск : НГТУ, 2018. – Т. 8. – С. 111–114. – https://cloud.mail.ru/public/4Tsd/NymmFx5wP/%D0%90%D0%9F%D0%AD%D0%9F_%D0%A208_%D0%A115.pdf

158. Маркова В.М. Анализ меж- и внутрирегиональных интеграционных топливных и энергетических связей Республики Саха (Якутия) / В.М. Маркова, В.Н. Чурашев, Н.Н. Константинов // Устойчивый Север: общество, экономика, экология, политика : сб. трудов IV всерос. науч.-практ. конф. (13–14 марта 2018 г., г. Якутск) / [отв. ред. Т.П. Егорова] ; М-во обр. и науки РФ, Северо-Восточный фед. ун-т им. М.К. Аммосова, НИИ регион. экономики Севера. – Уфа : Аэтерна, 2018. – С. 348–358. – <https://www.s-vfu.ru/universitet/rukovodstvo-i-struktura/institut/niires/nt/222.pdf>

159. Мелентьев Б.В. Адаптация межотраслевых межрегиональных инструментов прогнозирования к современным условиям // Интерэкспо ГЕО-Сибирь. XIV Международный научный конгресс. 23–27 апреля 2018 г., Новосибирск : Междунар. науч. конф. "Экономическое развитие Сибири и Дальнего Востока. Экономика природопользования, землеустройство, лесоустройство, управление недвижимостью" : сб. материалов в 2-х т. / [отв. за вып.: В.И. Суслон и др.] ; М-во обр. и науки РФ, Сибирский гос. ун-т геосистем и технологий. – Новосибирск : СГУГиТ, 2018. – Т. 2. – С. 3–13. – http://geosib.sgugit.ru/wp-content/uploads/kongress/Sborniki/2018/%D0%AD%D0%BA%D0%BE%D0%BD%D0%BE%D0%BC%D0%B8%D0%BA%D0%B0_%D1%82.2.pdf

160. Мелентьев Б.В. Опыт и перспективы использования межотраслевых моделей для построения межрегиональных прогнозов развития экономики России // Экономика Сибири в условиях глобальных вызовов XXI века : сб. статей в 6-ти т. Т. 4: Модели и методы исследований перспектив социально-экономического развития Сибири и России в целом и в разрезе отраслевых комплексов и макрорегионов / под ред. В.И. Суслон, Н.В. Горбачёвой ; Ин-т экон. и организации пром. пр-ва СО РАН. – Новосибирск : Изд-во ИЭОПП СО РАН, 2018. – С. 138–153.

161. Микоян А.П. Межрегиональное сотрудничество при реализации инфраструктурных проектов (на примере ВСМ "Москва – Казань") / А.П. Микоян, О.В. Тарасова // Могущество Сибири будет прирастать!?: сб. докладов междунар. науч. форума "Образование и предпринимательство в Сибири: направления взаимодействия и развития регионов" (Новосибирск, 12–13 окт. 2017 г.) : в 4-х т. / М-во обр. и науки РФ, РФФИ, Пр-во Новосиб. обл., Новосиб. гос. ун-т экономики и управления. – Новосибирск : НГУЭУ, 2018. – Т. 4. – С. 59–63.

162. Микоян А.П. Оценка межрегионального сотрудничества при реализации инфраструктурных проектов (на примере высокоскоростной магистрали "Москва – Казань") / А.П. Микоян, О.В. Тарасова // Российские регионы в фокусе перемен : сб. докладов со спец. мероприятий XII Междунар. конф. 16–18 ноября 2017 г. / М-во обр. и науки РФ, Уральский фед. ун-т им. первого Президента России Б.Н. Ельцина, Высш. шк. экон. и менеджмента. – Екатеринбург, 2018. – С. 138–144.

163. Михайловская Д.С. На распутье. Опыт и возможности сценарного прогнозирования российской экономики / Д.С. Михайловская, В.В. Шмат // Экономика Сибири в условиях глобальных вызовов XXI века : сб. статей в 6-ти т. Т. 4: Модели и методы исследований перспектив социально-экономического развития Сибири и России в целом и в разрезе отраслевых комплексов и макрорегионов / под ред. В.И. Суслон, Н.В. Горбачёвой ; Ин-т экон. и организации

пром. пр-ва СО РАН. – Новосибирск : Изд-во ИЭОПП СО РАН, 2018. – С. 154–167.

164. Мишенин М.В. Оценка эффективности освоения месторождений углеводородов на основе мультипликативного эффекта / М.В. Мишенин, О.И. Ямщикова // Интерэкспо ГЕО-Сибирь. XIV Международный научный конгресс. 23–27 апреля 2018 г., Новосибирск : Междунар. науч. конф. "Экономическое развитие Сибири и Дальнего Востока. Экономика природопользования, землеустройство, лесо-устройство, управление недвижимостью" : сб. материалов в 2-х т. / [отв. за вып.: В.И. Суслов и др.] ; М-во обр. и науки РФ, Сибирский гос. ун-т геосистем и технологий. – Новосибирск : СГУГиТ, 2018. – Т. 1. – С. 93–99. – http://geosib.sgugit.ru/wp-content/uploads/kongress/Sborniki/2018/%D0%AD%D0%BA%D0%BE%D0%BD%D0%BE%D0%BC%D0%B8%D0%BA%D0%B0-%D0%A2_1.pdf

165. Мишура А.В. Трансформация российской банковской системы с точки зрения обеспечения кредитными ресурсами экономики регионов РФ и малого и среднего бизнеса / А.В. Мишура, С.Д. Агеева // XIX Апрельская международная научная конференция по проблемам развития экономики и общества. 10–13 апреля 2018 г., Москва [Электронный ресурс] : Программа секций / Нац. исслед. ун-т «Высшая школа экономики», Всемирный банк. – М. : НИУ ВШЭ, 2018. – Секция G-05. Региональное развитие – 1. – Режим доступа (17.04.18) [9 с.] : <https://events-files-bpm.hse.ru/files/372BA5A3-16EB-48E3-8AEA-271842076921/HSE2018last.doc> ; https://events-files-bpm.hse.ru/files/_reports/372BA5A3-16EB-48E3-8AEA-271842076921/textHSE.doc

166. Морозова М.Е. Когнитивный SWOT-анализ в стратегии социально-экономического развития региона / М.Е. Морозова, В.В. Шмат // Экономика Сибири в условиях глобальных вызовов XXI века : сб. статей в 6-ти т. Т. 2: Как превратить пространство из проклятия в ресурс развития / под ред. В.И. Клисторина, О.В. Тарасовой ; Ин-т экон. и организации пром. пр-ва СО РАН. – Новосибирск : Изд-во ИЭОПП СО РАН, 2018. – С. 244–259.

167. Морозова М.Е. Оценка эффективности действий по реализации стратегической цели на основе когнитивного SWOT-анализа // Перспективы развития фундаментальных наук = Prospects of fundamental sciences development : сб. тр. XV Междунар. конф. студентов, аспирантов и молодых ученых (Томск, 24–27 апр. 2018 г.) : в 7-ми т. Т. 5: Экономика и управление / [под ред. И.А. Курзиной, Г.А. Вороновой] ; Томский политех. ун-т, Томский гос. ун-т, Томский гос. архитектурно-строит. ун-т [и др.]. – Томск : ИД ТГУ, 2018. – С. 109–111. – http://conf-prfn.org/Arch/Proceedings_2018_vol_5.pdf

168. Морозова М.Е. Ресурсы как фактор экономической систематики при анализе потенциала развития стран и территорий / М.Е. Морозова, В.В. Шмат // Интерэкспо ГЕО-Сибирь. XIV Международный научный конгресс. 23–27 апреля 2018 г., Новосибирск : Междунар. науч. конф. "Экономическое развитие Сибири и Дальнего Востока. Экономика природопользования, землеустройство, лесо-устройство, управление недвижимостью" : сб. материалов в 2-х т. / [отв. за вып.: В.И. Суслов и др.] ; М-во обр. и науки РФ, Сибирский гос. ун-т геосистем и технологий. – Новосибирск : СГУГиТ, 2018. – Т. 2. – С. 312–326. – <http://geosib.sgugit.ru/wp-content/uploads/kongress/>

Sborniki/2018/%D0%AD%D0%BA%D0%BE%D0%BD%D0%BE%D0%BC%D0%B8%D0%BA%D0%B0%D1%82.2.pdf

169. Мусатова М.М. Международные фонды прямых инвестиций: новые отраслевые предпочтения на российском рынке // Проблемы и современное состояние учета, анализа и аудита : материалы Междунар. науч.-практ. конф., посвящая 45-летию кафедры учета и аудита, г. Луганск, 21 дек. 2017 г. / М-во обр. и науки Луганской нар. респ., Луганский нац. ун-т им. В. Даля. – Луганск : ЛНУ им. В. Даля, 2018. – С. 219-222.

170. Мусатова М.М. Методологические принципы в оценке поведения фондов прямых частных инвестиций // Стратегическое планирование и развитие предприятий : материалы Девятнадцатого всерос. симпозиума. Москва, 10–11 апр. 2018 г. [Электронный ресурс] / [отв. ред. Г.Б. Клейнер] ; Центральный экон.-матем. ин-т РАН. – Электрон. текст. дан (18,1 Мб). – М. : ЦЭМИ РАН, 2018. – 1 электрон. опт. диск [С. 127–130].

171. Мусатова М.М. Модель отлынивания: эмпирическое тестирование теории эффективной заработной платы в российских условиях // Проблемы и перспективы развития экономики и менеджмента в России и за рубежом : материалы Десятой междунар. науч.-практ. конф. 20–21 апр. 2018 г. / [науч.-ред. кол.: О.П. Осадчая, Д.В. Ремизов, Е.В. Мальцева] ; Рубцовский индустриальный ин-т. – Рубцовск, 2018. – С. 115–125.

172. Мусатова М.М. Подходы к моделированию эффективной заработной платы: зарубежный и российский опыт / М.М. Мусатова, Т.И. Яковлева, М.В. Артемова // Проблемы и перспективы развития экономики и менеджмента в России и за рубежом : материалы Десятой междунар. науч.-практ. конф. 20–21 апр. 2018 г. / [науч.-ред. кол.: О.П. Осадчая, Д.В. Ремизов, Е.В. Мальцева] ; Рубцовский индустриальный ин-т. – Рубцовск, 2018. – С. 106–115.

173. Немов В.Ю. Ключевые особенности функционирования малых независимых нефтяных компаний в России / В.Ю. Немов, Д.А. Глобенко // Интерэкспо ГЕО-Сибирь. XIV Международный научный конгресс. 23–27 апреля 2018 г., Новосибирск : Междунар. науч. конф. "Экономическое развитие Сибири и Дальнего Востока. Экономика природопользования, землеустройство, лесостроительство, управление недвижимостью" : сб. материалов в 2-х т. / [отв. за вып.: В.И. Суслов и др.] ; М-во обр. и науки РФ, Сибирский гос. ун-т геосистем и технологий. – Новосибирск : СГУГиТ, 2018. – Т. 1. – С. 183–189. – http://geosib.sgugit.ru/wp-content/uploads/kongress/Sborniki/2018/%D0%AD%D0%BA%D0%BE%D0%BD%D0%BE%D0%BC%D0%B8%D0%BA%D0%B0-%D0%A2_1.pdf

174. Нефёдкин В.И. Корпоративная рента в реальном секторе экономики // Труды VIII Всероссийского симпозиума по экономической теории / [отв. ред. Е.В. Попов] ; Секция экон. отд-я обществ. наук РАН, Ин-т экон. УрО РАН, ЦЭМИ РАН [и др.]. – Екатеринбург : ИЭ УрО РАН, 2018. – С. 105–106.

175. Нефёдкин В.И. Крупные землепользователи через призму региональных кейсов / В.И. Нефёдкин, О.П. Фадеева // Интерэкспо ГЕО-Сибирь. XIV Международный научный конгресс. 23–27 апреля 2018 г., Новосибирск : Междунар. науч. конф. "Экономическое развитие Сибири и Дальнего Востока. Экономика природопользования, землеустройство, лесостроительство, управление недвижимостью" : сб. материалов в 2-х т. / [отв. за вып.: В.И. Суслов и др.] ;

М-во обр. и науки РФ, Сибирский гос. ун-т геосистем и технологий. – Новосибирск : СГУГиТ, 2018. – Т. 1. – С. 132–141. – http://geosib.sgugit.ru/wp-content/uploads/kongress/Sborniki/2018/%D0%AD%D0%BA%D0%BE%D0%BD%D0%BE%D0%BC%D0%B8%D0%BA%D0%B0-%D0%A2_1.pdf

176. Нефёдкин В.И. Крупный бизнес за Уралом: борьба за активы или освоение пространства? // Экономика Сибири в условиях глобальных вызовов XXI века : сб. статей в 6-ти т. Т. 3: Проблемы индустриального и инфраструктурного развития регионов Сибири в условиях современных вызовов / под ред. Н.И. Сулова, М.А. Ягольнищера, Е.Н. Мельтенисовой ; Ин-т экон. и организации пром. пр-ва СО РАН. – Новосибирск : Изд-во ИЭОПП СО РАН, 2018. – С. 101–113.

177. Низовкина Н.Г. Формирование профессиональной мотивации, экономических и бизнес компетенций у будущих инженеров / Н.Г. Низовкина, И.И. Харченко // XIX Апрельская международная научная конференция по проблемам развития экономики и общества. 10–13 апреля 2018 г., Москва [Электронный ресурс] : Программа секций / Нац. исслед. ун-т «Высшая школа экономики», Всемирный банк. – М. : НИУ ВШЭ, 2018. – Секция Vb-08. Компетенции выпускников в эпоху цифровой экономики. – Режим доступа (17.04.18) [11 с.]: <https://events-files-bpm.hse.ru/files/507732FA-B5C8-4008-9BDC-1AD46A1888E8/%D0%B0%D0%BD%D0%BD%D0%BE%D1%82%D0%B0%D1%86%D0%B8%D1%8F%20%D0%9D%D0%B8%D0%B7%D0%BE%D0%B2%D0%BA%D0%B8%D0%BD%D0%B0%20%D0%9D%D0%93%20%D0%A5%D0%B0%D1%80%D1%87%D0%B5%D0%BD%D0%BA%D0%BE%20%D0%98%D0%98%20%D0%BA%D0%B0%D0%BA%20%D0%BF%D0%BE%D1%81%D0%BB%D0%B0%D0%BB%D0%B8.docx> ; https://events-files-bpm.hse.ru/files/_reports/507732FA-B5C8-4008-9BDC-1AD46A1888E8/%D0%A1%D1%82%D0%B0%D1%82%D1%8C%D1%8F_%D0%9D%D0%B8%D0%B7%D0%BE%D0%B2%D0%BA%D0%B8%D0%BD%D0%B0%D0%9D%D0%93_%D0%A5%D0%B0%D1%80%D1%87%D0%B5%D0%BD%D0%BA%D0%BE%D0%98%D0%98_%D0%9D%D0%BE%D0%B2%D0%BE%D1%81%D0%B8%D0%B1%D0%B8%D1%80%D1%81%D0%BA_19_%D0%BA%D0%BE%D0%BD%D1%84%D0%B5%D1%80_%D0%9D%D0%98%D0%A3-%D0%92%D0%A8%D0%AD.docx

178. Новикова Т.С. Институциональные проблемы моделирования инвестиций в человеческий капитал в инновационных проектах // Экономика Сибири в условиях глобальных вызовов XXI века : сб. статей в 6-ти т. Т. 6: Традиции и новации в институциональном развитии регионов / под ред. Г.П. Литвинцевой, О.И. Гулаковой ; Ин-т экон. и организации пром. пр-ва СО РАН. – Новосибирск : Изд-во ИЭОПП СО РАН, 2018. – С. 88–100.

179. Новосёлов А.С. Стратегическое управление муниципальным образованием на основе моделирования процессов социально-экономического развития / А.С. Новосёлов, Е.А. Гайдук, А.Е. Ковалёв // Экономика Сибири в условиях глобальных вызовов XXI века : сб. статей в 6-ти т. Т. 2: Как превратить пространство из проклятия в ресурс развития / под ред. В.И. Клиторина, О.В. Тарасовой ; Ин-т экон. и организации пром. пр-ва СО РАН. – Новосибирск : Изд-во ИЭОПП СО РАН, 2018. – С. 260–271.

180. Новосёлов А.С. Учет экономических закономерностей как условие эффективного стратегического управления региональным развитием / А.С. Новосёлов, А.С. Маршалова // Интерэкспо ГЕО-Сибирь. XIV Международный научный конгресс. 23-27 апреля 2018 г., Новосибирск : Междунар. науч. конф. "Экономическое развитие Сибири и Дальнего Востока. Экономика природопользования, землеустройство, лесоустройство, управление недвижимостью" : сб. материалов в 2-х т. / [отв. за вып.: В.И. Суслов и др.] ; М-во обр. и науки РФ, Сибирский гос. ун-т геосистем и технологий. – Новосибирск : СГУГиТ, 2018. – Т. 1. – С. 173–182. – http://geosib.sugit.ru/wp-content/uploads/kongress/Sborniki/2018/%D0%AD%D0%BA%D0%BE%D0%BD%D0%BE%D0%BC%D0%B8%D0%BA%D0%B0-%D0%A2_1.pdf

181. Новосёлов А.С. Формирование институциональной системы управления, обеспечивающей эффективное развитие региональной экономики / А.С. Новосёлов, А.С. Маршалова, Т.В. Волянская // Могущество Сибири будет прирастать!? : сб. докладов междунар. науч. форума "Образование и предпринимательство в Сибири: направления взаимодействия и развития регионов" (Новосибирск, 12–13 окт. 2017 г.) : в 4-х т. / М-во обр. и науки РФ, РФФИ, Пр-во Новосиб. обл., Новосиб. гос. ун-т экономики и управления. – Новосибирск : НГУЭУ, 2018. – Т. 1. – С. 303–307.

182. Панкова Ю.И. Развитие морской транспортной инфраструктуры Дальнего Востока РФ: проектная оценка иностранного участия / Ю.И. Панкова, О.В. Тарасова // Могущество Сибири будет прирастать!? : сб. докладов междунар. науч. форума "Образование и предпринимательство в Сибири: направления взаимодействия и развития регионов" (Новосибирск, 12-13 окт. 2017 г.) : в 4-х т. / М-во обр. и науки РФ, РФФИ, Пр-во Новосиб. обл., Новосиб. гос. ун-т экономики и управления. – Новосибирск : НГУЭУ, 2018. – Т. 1. – С. 307–310.

183. Пимонов А.Г. Интернет-ресурсы и программное обеспечение для поиска информации при массовом подборе персонала / А.Г. Пимонов, И.Д. Емельянов // Инновации в информационных технологиях, машиностроении и автотранспорте : сб. материалов II Междунар. науч.-практ. конф., 03-04 окт. 2018 г., Кемерово [Электронный ресурс] / [ред. кол.: Д.М. Дубинкин (отв. ред.) и др.] ; М-во обр. и науки РФ, Кузбасский гос. техн. ун-т им. Т.Ф. Горбачева, Ин-т информ. технологий, машиностроения и автотранспорта, Зап.-Сиб. науч. центр. – Кемерово : КузГТУ, 2018. – 1 DVD-ДИСК [С. 21–23].

184. Пимонов А.Г. Использование нейросетевых технологий для автоматизированного массового подбора персонала / А.Г. Пимонов, И.Д. Емельянов // Сборник материалов XVII Международной научно-практической конференции "Природные и интеллектуальные ресурсы Сибири. СИБРЕСУРС 2018". 22–23 ноября 2018 [Электронный ресурс] / Адм. Кемеровской обл., Кузбасский гос. тех. ун-т им. Т.Ф. Горбачева, Фед. исслед. центр угля и углехимии. – Кемерово : КузГТУ, 2018. – 811. – 1 DVD-диск. Режим доступа (23.11.18): <http://science.kuzstu.ru/wp-content/Events/Conference/Sibresource/2018/materials/pages/Articles/811.pdf>

185. Пимонов А.Г. Оптимизация состава и структуры инвестиционного портфеля на основе энтропийной меры риска и статистики Херста / А.Г. Пимонов, Р.С. Арнаутов // Инжиниринг предприятий и управление знаниями (ИП&УЗ-2018) : сб. науч. тр. XXI Российской науч. конф. 26–28 апр. 2018 г. :

В 2-х т. / под ред. Ю.Ф. Тельнова ; Рос. экон. ун-т им. Г.В. Плеханова [и др.]. – М. : ФГБОУ ВО "РЭУ им. Г.В. Плеханова", 2018. – Т. 1. – С. 294–299.

186. Пимонов А.Г. Управление инновациями в сфере информационных технологий: комплексный подход на основе методов системного анализа и нечеткой логики / А.Г. Пимонов, Е.А. Раевская // Информационно-телекоммуникационные системы и технологии. ИТСиТ-2018 : материалы Всерос. науч.-практ. конф. 11–13 окт. 2018 г. / М-во науки и высш. обр. РФ, Кузбасский гос. тех. ун-т им. Т.Ф. Горбачева, Междунар. науч.-образоват. центр КузГТУ-Arena Multimedia, Зап.-Сиб. науч. центр. – Кемерово, 2018. – С. 8–12.

187. Пироцкая А.В. Социальные аспекты концепции "Умного города" // Актуальные вопросы экономики и социологии : сб. ст. [по итогам XIV Осенней конф. в новосибирском Академгородке] / под ред. О.В. Тарасовой ; ИЭОПП СО РАН. – Новосибирск, 2018. – С. 126–131. – <http://lib.ieie.nsc.ru/docs/2018/YSC2018/126-131Pirotskaya.pdf>

188. Пляскина Н.И. Моделирование процесса стратегического планирования и управления ресурсными мегапроектами с учетом институциональных условий / Н.И. Пляскина, В.Н. Харитонова // Экономика Сибири в условиях глобальных вызовов XXI века : сб. статей в 6-ти т. Т. 4: Модели и методы исследований перспектив социально-экономического развития Сибири и России в целом и в разрезе отраслевых комплексов и макрорегионов / под ред. В.И. Суслова, Н.В. Горбачевой ; Ин-т экон. и организации пром. пр-ва СО РАН. – Новосибирск : Изд-во ИЭОПП СО РАН, 2018. – С. 185–197.

189. Пляскина Н.И. Освоение нефтегазовых ресурсов Восточной Сибири и Республики Саха (Якутия): государственная политика и социальные ожидания / Н.И. Пляскина, В.Н. Харитонова, И.А. Вижина // Интерэкспо ГЕО-Сибирь. XIV Международный научный конгресс. 23–27 апреля 2018 г., Новосибирск : Международный науч. конф. "Экономическое развитие Сибири и Дальнего Востока. Экономика природопользования, землеустройство, лесоустройство, управление недвижимостью" : сб. материалов в 2-х т. / [отв. за вып.: В.И. Суслов и др.] ; М-во обр. и науки РФ, Сибирский гос. ун-т геосистем и технологий. – Новосибирск : СГУГиТ, 2018. – Т. 1. – С. 117–124. – http://geosib.sgugit.ru/wp-content/uploads/kongress/Sborniki/2018/%D0%AD%D0%BA%D0%BE%D0%BD%D0%BE%D0%BC%D0%B8%D0%BA%D0%B0-%D0%A2_1.pdf

190. Пляскина Н.И. Проектирование институциональных условий эффективной реализации ресурсных мегапроектов с использованием игровой модели // МАК 2018. Математики – Алтайскому краю : Ч. 1: Сборник тр. всерос. конф. по математике с междунар. участием. Ч. 2: Материалы молодежной прикладной IT школы "Математические методы и модели в экологии" Барнаул, 28 июня – 1 июля 2018 г. / [гл. ред. Н.М. Оскорбин] ; Алтайский гос. ун-т, Ин-т водных и экологич. проблем СО РАН, Агрофизич. НИИ, Ин-т комплексного анализа регион. проблем ДВО РАН, Восточно-Казахстанский гос. ун-т им. С. Аманжолова. – Барнаул : Изд-во Алт. гос. ун-та, 2018. – С. 199–202.

191. Пляскина Н.И. Пространственный аспект формирования стратегии мегапроекта освоения нефтегазовых ресурсов Восточной Сибири и Республики Саха (Якутия): выгоды и риски регионов / Н.И. Пляскина, В.Н. Харитонова, И.А. Вижина // Экономика Сибири в условиях глобальных вызовов XXI века : сб. статей в 6-ти т. Т. 2: Как превратить пространство из проклятия в ресурс раз-

вития / под ред. В.И. Клисторина, О.В. Тарасовой ; Ин-т экон. и организации пром. пр-ва СО РАН. – Новосибирск : Изд-во ИЭОПП СО РАН, 2018. – С. 272–284.

192. Пляскина Н.И. Формирование нефтегазохимических кластеров восточной Сибири и Дальнего Востока: риски и ожидаемые последствия / Н.И. Пляскина, В.Н. Харитонова, И.А. Вижина // Анализ, моделирование, управление, развитие социально-экономических систем (АМУР-2018) : сб. науч. тр. XII Междунар. шк.-симпоз. 14–27 сент. 2018, Симферополь–Судак / [гл. ред. А.В. Сигал] ; Крымский фед. ун-т им. В.И. Вернадского, Ин-т экон. и управления (структур. подразделение) ФГАОУ ВО "КФУ им. В.И. Вернадского", Ин-т системного анализа "Фед. исслед. центра "Информатика и управление"" РАН, С.-Петербург. гос. ун-т, Донецкий нац. ун-т. – Симферополь : ИП Корниенко А.А., 2018. – С. 358–365.

193. Пляскина Н.И. Энергосберегающие экологические проекты: инструментарий оценки и результаты влияния на окружающую среду // Горение топлива: теория, эксперимент, приложения : тез. докладов X Всерос. конф. с междунар. участием, 6–9 нояб. 2018 г., Новосибирск / М-во науки и высшего обр. РФ, Отд-е энергетики, машиностр-я, механики и процессов упр-я РАН, Ин-т теплофизики им. С.С. Кутателадзе СО РАН, Новосиб. нац. исслед. гос. ун-т. – Новосибирск, 2018. – С. 98.

194. Полянская М.Н. Базовые ценности молодежи Академгородка // Актуальные вопросы экономики и социологии : сб. ст. [по итогам XIV Осенней конф. в новосибирском Академгородке] / под ред. О.В. Тарасовой ; ИЭОПП СО РАН. – Новосибирск, 2018. – С. 132–137. – <http://lib.ieie.nsc.ru/docs/2018/YSC2018/132-137Polyanskaya.pdf>

195. Полянская М.Н. Трансформация ценностей молодежи Академгородка // Экономика Сибири в условиях глобальных вызовов XXI века : сб. статей в 6-ти т. Т. 1: Социальные детерминанты развития Сибири в пространстве и во времени / под ред. С.В. Коржук ; Ин-т экон. и организации пром. пр-ва СО РАН. – Новосибирск : Изд-во ИЭОПП СО РАН, 2018. – С. 116–129.

196. Поподько Г.И. Моделирование инновационной результативности сырьевых регионов / Г.И. Поподько, Т.С. Зимнякова // Экономика Сибири в условиях глобальных вызовов XXI века : сб. статей в 6-ти т. Т. 2: Как превратить пространство из проклятия в ресурс развития / под ред. В.И. Клисторина, О.В. Тарасовой ; Ин-т экон. и организации пром. пр-ва СО РАН. – Новосибирск : Изд-во ИЭОПП СО РАН, 2018. – С. 285–294.

197. Проворная И.В. Проблемы комплексного освоения ресурсных регионов на примере утилизации попутного нефтяного газа / И.В. Проворная, А.В. Сипполайнен // Интерэкспо ГЕО-Сибирь. XIV Международный научный конгресс. 23–27 апреля 2018 г., Новосибирск : Междунар. науч. конф. "Экономическое развитие Сибири и Дальнего Востока. Экономика природопользования, землеустройство, лесоустройство, управление недвижимостью" : сб. материалов в 2-х т. / [отв. за вып.: В.И. Суслев и др.] ; М-во обр. и науки РФ, Сибирский гос. ун-т геосистем и технологий. – Новосибирск : СГУГиТ, 2018. – Т. 1. – С. 125–131. – http://geosib.sgugit.ru/wp-content/uploads/kongress/Sborniki/2018/%D0%AD%D0%BA%D0%BE%D0%BD%D0%BE%D0%BC%D0%B8%D0%BA%D0%B0-%D0%A2_1.pdf

198. Развитие инструментов государственного регулирования технологического развития арктических ресурсных регионов / И.В. Филимонова, А.В. Комарова, Л.В. Эдер, И.В. Проворная // Полярная механика : тез. докл. V Всерос. конф. с междунар. участием. 9–11 окт. 2018 г. / Ин-т гидродинамики им. М.А. Лаврентьева СО РАН, Ин-т нефтегазовой геологии и геофиз. им. А.А. Трофимука СО РАН [и др.]. – Новосибирск, 2018. – С. 147–148.

199. Ратьковская Т.Г. Некоторые финансово-бюджетные аспекты пространственного неравенства в РФ // Устойчивый Север: общество, экономика, экология, политика : сб. трудов IV всерос. науч.-практ. конф. (13–14 марта 2018 г., г. Якутск) / [отв. ред. Т.П. Егорова] ; М-во обр. и науки РФ, Северо-Восточный фед. ун-т им. М.К. Аммосова, НИИ регион. экономики Севера. – Уфа : Азтерна, 2018. – С. 135–140. – <https://www.svfu.ru/universitet/rukovodstvo-i-struktura/instituty/niirens/nt/222.pdf>

200. Ратьковская Т.Г. О финансово-бюджетных аспектах пространственного неравенства в РФ // Экономика Сибири в условиях глобальных вызовов XXI века : сб. статей в 6-ти т. Т. 2: Как превратить пространство из проклятия в ресурс развития / под ред. В.И. Клисторина, О.В. Тарасовой ; Ин-т экон. и организации пром. пр-ва СО РАН. – Новосибирск : Изд-во ИЭОПП СО РАН, 2018. – С. 295–305.

201. Реализация проектов разведки и добычи углеводородного сырья как фактор социально-экономического развития ресурсных регионов Арктики / Л.В. Эдер, А.В. Комарова, И.В. Филимонова, И.В. Проворная // Полярная механика : тез. докл. V Всерос. конф. с междунар. участием. 9–11 окт. 2018 г. / Ин-т гидродинамики им. М.А. Лаврентьева СО РАН, Ин-т нефтегазовой геологии и геофиз. им. А.А. Трофимука СО РАН [и др.]. – Новосибирск, 2018. – С. 159–160.

202. Родионова Л.В. Влияние миграционных процессов на региональный рынок труда // Современные тенденции пространственного развития и приоритеты общественной географии : материалы междунар. науч. конф. в рамках IX Ежегодной науч. ассамблеи Ассоциации рос. географов-обществоведов (12–19 сент. 2018 г.) / [отв. ред. Н.И. Быков] ; Ассоциация российских географов-обществоведов, Алтайский гос. ун-т. – Барнаул : Изд-во АГУ, 2018. – Т. 1. – С. 210–215.

203. Родионова Л.В. Динамика, риски и перспективы развития миграционных процессов в приграничном регионе // Сборник научных статей междунар. конф. "Ломоносовские чтения на Алтае: фундаментальные проблемы науки и техники" – 2018. Барнаул, 13–16 ноября 2018 г. [Электронный ресурс] / отв. ред. Е.Д. Родионов ; АлтГУ. – Электрон. текст. дан. (250 Мб). – Барнаул : Алт. гос. ун-т, 2018. – Секция 25. – 1 электрон. опт. диск (DVD) [С. 2552–2555].

204. Родионова Л.В. Обеспечение эффективной занятости как фактор преодоления сельской бедности // I Ростовские чтения "Современные вызовы региональному социуму: конфликтность и потенциал стабильности" : сб. материалов Междунар. науч.-практ. конф., Барнаул, 18–19 мая 2018 г. / [под ред. В.В. Нагайцева] ; М-во науки и высш. обр. РФ, Алтайский гос. ун-т. – Барнаул : Изд-во АГУ, 2018. – С. 43–46.

205. Рыженков А.В. Модель неравновесных макроэкономических переходов в США для 1979–2039 // Экономика Сибири в условиях глобальных вызовов XXI века : сб. статей в 6-ти т. Т. 4: Модели и методы исследований перспектив

социально-экономического развития Сибири и России в целом и в разрезе отраслевых комплексов и макрорегионов / под ред. В.И. Суслова, Н.В. Горбачёвой ; Ин-т экон. и организации пром. пр-ва СО РАН. – Новосибирск : Изд-во ИЭ-ОПП СО РАН, 2018. – С. 209–227.

206. Рыженков А.В. Природно-антропогенные режимы в модификациях модели Шефера // Интерэкспо ГЕО-Сибирь. XIV Международный научный конгресс. 23–27 апреля 2018 г., Новосибирск : Междунар. науч. конф. "Экономическое развитие Сибири и Дальнего Востока. Экономика природопользования, землеустройство, лесоустройство, управление недвижимостью" : сб. материалов в 2-х т. / [отв. за вып.: В.И. Суслов и др.] ; М-во обр. и науки РФ, Сибирский гос. ун-т геосистем и технологий. – Новосибирск : СГУГиТ, 2018. – Т. 1. – С. 12–21. – http://geosib.sgugit.ru/wp-content/uploads/kongress/Sborniki/2018/%D0%AD%D0%BA%D0%BE%D0%BD%D0%BE%D0%BC%D0%B8%D0%BA%D0%B0%D0%A2_1.pdf

207. Рыженков А.В. Регулирование воспроизводства в простой биоэкономической модели "хищника-жертвы" // Сборник тезисов десятой междунар. молодежной науч. школы-конф. "Теория и численные методы решения обратных и некорректных задач". Новосибирск, Академгородок, 10–13 окт. 2018 г. / Ин-т вычислит. матем. и матем. геофизики СО РАН [и др.]. – Новосибирск, 2018. – С. 60–61. – http://conf.nsc.ru/files/conferences/tcmiiip2018/474706/%D0%A2%D0%B5%D0%B7%D0%B8%D1%81%D1%8B_%D0%9E%D0%9D%D0%972018.pdf

208. Самсонов Н.Ю. Мировой рынок наукоемкой продукции на основе редкоземельных металлов: формирование долгосрочной стратегии в условиях неопределенности / Н.Ю. Самсонов, Я.В. Крюков, В.А. Яценко // Север и Арктика в новой парадигме мирового развития. Лузинские чтения' 2018 = The North and the Arctic in the New Global Development Paradigm. Luzin Readings' 2018 : Материалы IX международной научно-практической конференции (Апатиты, 24–28 сентября 2018 г.) / под общ. ред. Р.В. Бадьилевича, Л.О. Залкинд ; Кольский науч. центр РАН, Ин-т экон. проблем им. Г.П. Лузина – обособ. подраздел. ФИЦ КНЦ РАН, Прав-во Мурманской обл., Мурманский арктич. гос. ун-т, Мурманский гос. тех. ун-т. – Апатиты : Изд-во ФИЦ КНЦ РАН, 2018. – С. 89–90. – http://www.iep.kolasc.net.ru/news/tezis_2018-1.pdf

209. Самсонов Н.Ю. О связности формирования спроса и потребления алмаз-лонсдейлитового сырья в высокотехнологичной промышленности и выполнения ГРП на импактные алмазы в пределах Попигайского метеоритного кратера (Арктическая зона РФ) / Н.Ю. Самсонов, Я.В. Крюков // Эффективность геологоразведочных работ на алмазы: прогнозно-ресурсные, методические, инновационно-технологические пути ее повышения : материалы V Всеро. науч.-практ. конф. с междунар. участием, посвящ. 50-летию Алмазной лаборатории ЦНИГРИ – НИГП АК "АЛРОСА" (ПАО). 29 мая – 1 июня 2018 г., г. Мирный / [отв. ред. А.В. Толстов] ; Акционерная комп. "АЛРОСА" (ПАО), Науч.-исслед. геологич. предприятие. – Мирный, 2018. – С. 318–321. – https://drive.google.com/file/d/1180c9XeDQoN0b3GXu_bj7exl6iUabWbk/view

210. Самсонов Н.Ю. Редкоземельные металлы в высокотехнологичной промышленности: регулирование спроса и предложения / Н.Ю. Самсонов, Я.В. Крюков, В.А. Яценко // Труды XIV Международной научно-технической кон-

ференции "Актуальные проблемы электронного приборостроения" (АПЭП-2018). Новосибирск, 2–6 окт. 2018 = XIVth International scientific-technical conference on Actual Problems of Electronic Instrument Engineering (APEIE-2018). Novosibirsk, October 2–6, 2018 : 44894 proceedings : В 8-ми т. / Новосиб. гос. тех. ун-т. – Новосибирск : НГТУ, 2018. – Т. 8. – С. 143–145. – https://cloud.mail.ru/public/4Tsd/NymmFx5wP/%D0%90%D0%9F%D0%AD%D0%9F_%D0%A208_%D0%A115.pdf

211. Самсонов Н.Ю. Экономический и инновационный потенциал высокотехнологичного сверхабразивного минерального сырья нового типа арктической зоны России // Интерэкспо ГЕО-Сибирь. XIV Международный научный конгресс. 23–27 апреля 2018 г., Новосибирск : Междунар. науч. конф. "Экономическое развитие Сибири и Дальнего Востока. Экономика природопользования, землеустройство, лесо-устройство, управление недвижимостью" : сб. материалов в 2-х т. / [отв. за вып.: В.И. Суслов и др.] ; М-во обр. и науки РФ, Сибирский гос. ун-т геосистем и технологий. – Новосибирск : СГУГиТ, 2018. – Т. 1. – С. 166–172. – http://geosib.sgugit.ru/wp-content/uploads/kongress/Sborniki/2018/%D0%AD%D0%BA%D0%BE%D0%BD%D0%BE%D0%BC%D0%B8%D0%BA%D0%B0-%D0%A2_1.pdf

212. Самсонова О.С. Методика оценки экономической эффективности транспортировки нефти различными видами транспорта // Экономика Сибири в условиях глобальных вызовов XXI века : сб. статей в 6-ти т. Т. 3: Проблемы индустриального и инфраструктурного развития регионов Сибири в условиях современных вызовов / под ред. Н.И. Суслова, М.А. Ягольнищера, Е.Н. Мельтенисовой ; Ин-т экон. и организации пром. пр-ва СО РАН. – Новосибирск : Изд-во ИЭОПП СО РАН, 2018. – С. 122–135.

213. Самсонова О.С. Методика оценки экономической эффективности транспортировки нефти разнообразными видами транспорта / О.С. Самсонова, Т.М. Мамахатов // Интерэкспо ГЕО-Сибирь. XIV Международный научный конгресс. 23–27 апреля 2018 г., Новосибирск : Междунар. науч. конф. "Экономическое развитие Сибири и Дальнего Востока. Экономика природопользования, землеустройство, лесоустройство, управление недвижимостью" : сб. материалов в 2-х т. / [отв. за вып.: В.И. Суслов и др.] ; М-во обр. и науки РФ, Сибирский гос. ун-т геосистем и технологий. – Новосибирск : СГУГиТ, 2018. – Т. 1. – С. 190–197. – http://geosib.sgugit.ru/wp-content/uploads/kongress/Sborniki/2018/%D0%AD%D0%BA%D0%BE%D0%BD%D0%BE%D0%BC%D0%B8%D0%BA%D0%B0-%D0%A2_1.pdf

214. Севастьянова А.Е. Взаимодействие экзогенных и эндогенных факторов в развитии восточных регионов (на примере экономических зон Якутии) // XIX Апрельская международная научная конференция по проблемам развития экономики и общества. 10–13 апреля 2018 г., Москва [Электронный ресурс] : Программа секций / Нац. исслед. ун-т «Высшая школа экономики», Всемирный банк. – М. : НИУ ВШЭ, 2018. – Секция G-06. Региональное развитие – 2. – Режим доступа (17.04.18) [12 с.]: https://events-files-bpm.hse.ru/files/3FBCC360-5C0A-4C42-942F-4FBD87C97AEA/%D0%A1%D0%B5%D0%B2%D0%B0%D1%81%D1%82%D1%8C%D1%8F%D0%BD%D0%BE%D0%B2%D0%B0_%D0%A2%D0%BE%D0%BA%D0%B0%D1%80%D0%B5%D0%B2_%D0%92%D0%A8%D0%AD.docx ;

https://events-files-bpm.hse.ru/files/_reports/3FBCC360-5C0A-4C42-942F-4FBD87C97AEA/%D0%A1%D0%B5%D0%B2%D0%B0%D1%81%D1%82%D1%8C%D1%8F%D0%BD%D0%BE%D0%B2%D0%B0_%D0%92%D0%A8%D0%AD_2018.pdf

215. Севастьянова А.Е. Факторы риска и успеха в развитии региона с огромным пространством (на примере Якутии) // Экономика Сибири в условиях глобальных вызовов XXI века : сб. статей в 6-ти т. Т. 2: Как превратить пространство из проклятия в ресурс развития / под ред. В.И. Клиторина, О.В. Тарасовой ; Ин-т экон. и организации пром. пр-ва СО РАН. – Новосибирск : Изд-во ИЭОПП СО РАН, 2018. – С. 306–319.

216. Селиверстов В.Е. "Сибирский наукополис" как национальный центр интеграции науки, образования и инновационного бизнеса и территория опережающего инновационного развития = "西伯利亚科学城"是科技、教育和创新企业一体化的国家中心 //

2018"第五届中俄经济合作与“一带一路”对接高层智库论坛论文集2018.6

中国·哈尔滨 黑龙江省社会科学院俄罗斯所·编 = Материалы. V Международный форум ведущих мозговых центров по Китайско-Российскому экономическому сотрудничеству и сопряжению ЭПШП с ЕАЭС-2018. -哈尔滨 : 黑龙江省社会科学院俄罗斯所, 2018. – 页 403–409, 38–40. – на рус. и китайском яз.

217. Сергиенко А.М. Катализаторы и ингибиторы миграции сельской молодежи / А.М. Сергиенко, О.А. Иванова // I Растовские чтения "Современные вызовы региональному социуму: конфликтность и потенциал стабильности" : сб. материалов Междунар. науч.-практ. конф. Барнаул, 18–19 мая 2018 г. / [под ред. В.В. Нагайцева] ; М-во науки и высш. обр. РФ, Алтайский гос. ун-т. – Барнаул : Изд-во АГУ, 2018. – С. 33–39.

218. Сергиенко А.М. Миграция в сельских сообществах и государственная политика / А.М. Сергиенко, О.А. Иванова // Государство, общество и церковь: миграция и межкультурное многообразие : материалы науч.-практ. конф. с междунар. участием : в 2-х ч. / [науч. ред. Л.В. Савинов] ; Рос. акад. нар. хоз-ва и гос. службы, Сиб. ин-т упр. – Новосибирск, 2018. – Ч. 1. – С. 182–186.

219. Сергиенко А.М. Миграция молодежи как вызов социально-экономическому развитию сельских территорий в сибирском регионе / А.М. Сергиенко, О.А. Иванова // Современные тенденции пространственного развития и приоритеты общественной географии : материалы междунар. науч. конф. в рамках IX Ежегодной науч. ассамблеи Ассоциации рос. географов-обществоведов (12–19 сент. 2018 г.) / [отв. ред. Н.И. Быков] ; Ассоциация российских географов-обществоведов, Алтайский гос. ун-т. – Барнаул : Изд-во АГУ, 2018. – Т. 1. – С. 215–219. – https://elibrary.ru/download/elibrary_35309093_95616128.pdf

220. Сергиенко А.М. Практики поддержки молодежи сельским бизнесом и оценка их влияния на миграцию // Сборник научных статей междунар. конф. "Ломоносовские чтения на Алтае: фундаментальные проблемы науки и техники" – 2018. Барнаул, 13–16 ноября 2018 [Электронный ресурс] / отв. ред.

Е.Д. Родионов ; АлтГУ. – Электрон. текст. дан. (250 Мб). – Барнаул : Алт. гос. ун-т, 2018. – Секция 23. – 1 электрон. опт. диск (DVD) [С. 2242–2246].

221. Сидорова О.С. Индикаторы социально-пространственной сегрегации города: стоимость и престижность жилья (на примере г. Новосибирска) / О.С. Сидорова, Н.Л. Мосиенко // XIX Апрельская международная научная конференция по проблемам развития экономики и общества. 10-13 апреля 2018 г. Москва [Электронный ресурс] : Программа секций / Нац. исслед. ун-т «Высшая школа экономики», Всемирный банк. – М. : НИУ ВШЭ, 2018. – Секция Тб-02. Социология пространства и территориальные политики. – Режим доступа (16.04.18) [10 с.]: [https://events-files-bpm.hse.ru/files/_reports/14DDCF60-C06C-4FBA-B647-](https://events-files-bpm.hse.ru/files/_reports/14DDCF60-C06C-4FBA-B647-829466D8E764/%D0%A1%D0%B8%D0%B4%D0%BE%D1%80%D0%BE%D0%B2%D0%B0,%20%D0%9C%D0%BE%D1%81%D0%B8%D0%B5%D0%BD%D0%BA%D0%BE_%D0%98%D0%BD%D0%B4%D0%B8%D0%BA%D0%B0%D1%82%D0%BE%D1%80%D1%8B%20%D1%81%D0%BE%D1%86%D0%B8%D0%B0%D0%BB%D1%8C%D0%BD%D0%BE-%D0%BF%D1%80%D0%BE%D1%81%D1%82%D1%80%D0%B0%D0%BD%D1%81%D1%82%D0%B2%D0%B5%D0%BD%D0%BD%D0%BE%D0%B9%20%D1%81%D0%B5%D0%B3%D1%80%D0%B5%D0%B3%D0%B0%D1%86%D0%B8%D0%B8%20-%D0%9F%D0%BE%D0%BB%D0%BD%D0%B0%D1%8F%20%D0%B2%D0%B5%D1%80%D1%81%D0%B8%D1%8F%20%D0%B4%D0%BE%D0%BA%D0%BB%D0%B0%D0%B4%D0%B0.docx)

829466D8E764/%D0%A1%D0%B8%D0%B4%D0%BE%D1%80%D0%BE%D0%B2%D0%B0,%20%D0%9C%D0%BE%D1%81%D0%B8%D0%B5%D0%BD%D0%BA%D0%BE_%D0%98%D0%BD%D0%B4%D0%B8%D0%BA%D0%B0%D1%82%D0%BE%D1%80%D1%8B%20%D1%81%D0%BE%D1%86%D0%B8%D0%B0%D0%BB%D1%8C%D0%BD%D0%BE-%D0%BF%D1%80%D0%BE%D1%81%D1%82%D1%80%D0%B0%D0%BD%D1%81%D1%82%D0%B2%D0%B5%D0%BD%D0%BD%D0%BE%D0%B9%20%D1%81%D0%B5%D0%B3%D1%80%D0%B5%D0%B3%D0%B0%D1%86%D0%B8%D0%B8%20-%D0%9F%D0%BE%D0%BB%D0%BD%D0%B0%D1%8F%20%D0%B2%D0%B5%D1%80%D1%81%D0%B8%D1%8F%20%D0%B4%D0%BE%D0%BA%D0%BB%D0%B0%D0%B4%D0%B0.docx

222. Сидорова О.С. Рынок жилой недвижимости Новосибирска: социологический анализ / О.С. Сидорова, Н.Л. Мосиенко // Экономика Сибири в условиях глобальных вызовов XXI века : сб. статей в 6-ти т. Т. 1: Социальные детерминанты развития Сибири в пространстве и во времени / под ред. С.В. Коржук ; Ин-т экон. и организации пром. пр-ва СО РАН. – Новосибирск : Изд-во ИЭОПП СО РАН, 2018. – С. 144–154.

223. Сидорова О.С. Цифровое картографирование как метод исследования социально-пространственной сегрегации города / О.С. Сидорова, Н.Л. Мосиенко // Социолог 2.0: трансформация профессии : материалы VIII междунар. социологической Грушинской конф. 18–19 апр. 2018 г. / [отв. ред. А.В. Кулешова] ; Всерос. центр изучения общественного мнения, Фин. ун-т при Правительстве РФ. – М. : ВЦИОМ, 2018. – С. 187–191. – https://wciom.ru/fileadmin/file/nauka/grusha2018/tezisi_2018.pdf

224. Слепенкова Ю.М. Методические вопросы оценки человеческого капитала в расширенной динамической межотраслевой модели // Наука. Промышленность. Оборона : труды XIX Всерос. науч.-тех. конф., г. Новосибирск, 18–20 апр. 2018 г.: В 4-х т. Т. 4: Секция: Экономика и управление в промышленности / [ред. тома Г.П. Литвинцева] ; М-во обр. и науки РФ, Новосиб. гос. тех. ун-т, СО РАН [и др.]. – Новосибирск : Изд-во НГТУ, 2018. – С. 161–163.

225. Снежанская Н.Н. Актуальные аспекты совершенствования механизма государственной поддержки экспорта промышленной продукции в России // Актуальные вопросы развития экономики : материалы междунар. науч.-практ. конф. к 100-летию Финансового ун-та при Правительстве РФ, 20 нояб. 2018 г. / [под ред. В.А. Ковалева, А.И. Ковалева] ; М-во экон. Омской обл., Омский фил.

Фин- ун-та при Правительстве РФ, Омский науч. центр [и др.]. – Омск, 2018. – С. 89–91.

http://www.old.fa.ru/fil/omsk/science/Documents/%D0%A1%D0%B1%D0%BE%D1%80%D0%BD%D0%B8%D0%BA_%D0%90%D0%92%D0%A0%D0%AD_20_11_2018.pdf

226. Соболева С.В. Заболеваемость детей и подростков Сибирского федерального округа: динамика и факторы / С.В. Соболева, Н.Е. Смирнова, О.В. Чудаева // Экономика Сибири в условиях глобальных вызовов XXI века : сб. статей в 6-ти т. Т. 1: Социальные детерминанты развития Сибири в пространстве и во времени / под ред. С.В. Коржук ; Ин-т экон. и организации пром. пр-ва СО РАН. – Новосибирск : Изд-во ИЭОПП СО РАН, 2018. – С. 155–171.

227. Соколова А.А. Оценка устойчивости проектов Чукотского акваториального производственного комплекса к изменению внешних условий / А.А. Соколова, О.В. Тарасова // Российские регионы в фокусе перемен : сб. докладов со спец. мероприятий XII Междунар. конф. 16–18 ноября 2017 г. / М-во обр. и науки РФ, Уральский фед. ун-т им. первого Президента России Б.Н. Ельцина, Высш. шк. экон. и менеджмента. – Екатеринбург, 2018. – С. 131–137.

228. Соломенникова Е.А. Архитектура предприятия и система интеллектуального управления предприятием как инструменты цифровизации бизнеса // Стратегическое планирование и развитие предприятий : материалы Девятнадцатого всерос. симпозиума. Москва, 10–11 апр. 2018 г. [Электронный ресурс] / [отв. ред. Г.Б. Клейнер] ; Центральный экон.-матем. ин-т РАН. – Электрон. текст. дан (18,1 Мб). – М. : ЦЭМИ РАН, 2018. – 1 электрон. опт. диск [С. 454–456].

229. Соломенникова Е.А. Архитектура предприятия как инструмент цифровизации бизнеса // Экономика Сибири в условиях глобальных вызовов XXI века : сб. статей в 6-ти т. Т. 5: Предприятия в турбулентной экономике: концепции, стратегии и модели управления / под ред. Н.А. Кравченко, А.А. Горюшкина ; Ин-т экон. и организации пром. пр-ва СО РАН. – Новосибирск : Изд-во ИЭОПП СО РАН, 2018. – С. 134–139.

230. Соломенникова Е.А. Цифровая трансформация российских предприятий: состояние и развитие // Проблемы и перспективы развития экономики и менеджмента в России и за рубежом : материалы Десятой междунар. науч.-практ. конф. 20–21 апр. 2018 г. / [науч.-ред. кол.: О.П. Осадчая, Д.В. Ремизов, Е.В. Мальцева] ; Рубцовский индустриальный ин-т. – Рубцовск, 2018. – С. 141–146.

231. Стойлова А.С. Моделирование иерархии прогнозов: от стоимостного народнохозяйственного к "натуральному" отраслевому // Экономика Сибири в условиях глобальных вызовов XXI века : сб. статей в 6-ти т. Т. 4: Модели и методы исследований перспектив социально-экономического развития Сибири и России в целом и в разрезе отраслевых комплексов и макрорегионов / под ред. В.И. Сулова, Н.В. Горбачёвой ; Ин-т экон. и организации пром. пр-ва СО РАН. – Новосибирск : Изд-во ИЭОПП СО РАН, 2018. – С. 228–239.

232. Сулейманова Ф.Г. Проблема активизации инновационного потенциала студенчества новосибирских вузов в контексте требований общества и экономики к профессионалам / Ф.Г. Сулейманова, И.И. Харченко // XXI Уральские социологические чтения. Социальное пространство и время региона: проблемы устойчивого развития : материалы Междунар. науч.-практ. конф. Екатеринбург,

15–16 марта 2018 г. / [под общ. ред. Ю.Р. Вишневого] ; М-во обр. и науки РФ, Уральский фед. ун-т им. первого Президента России Б.Н. Ельцина, Ин-т гос. управления и предпринимательства, Ур. отд-е Рос. об-ва социологов. – Екатеринбург : Гуманит. ун-т, 2018. – С. 148–152. – [http:// igup.urfu.ru/docs/science/Conferences/ScienceDays2018/21_Soc_read.pdf](http://igup.urfu.ru/docs/science/Conferences/ScienceDays2018/21_Soc_read.pdf)

233. Сулейманова Ф.Г. Человеческий потенциал и социальная активность студенчества вузов и колледжей Новосибирской области с позиции инновационного развития экономики и гражданского общества / Ф.Г. Сулейманова, И.И. Харченко // Экономика Сибири в условиях глобальных вызовов XXI века : сб. статей в 6-ти т. Т. 1: Социальные детерминанты развития Сибири в пространстве и во времени / под ред. С.В. Коржук ; Ин-т экон. и организации пром. пр-ва СО РАН. – Новосибирск : Изд-во ИЭОПП СО РАН, 2018. – С. 172–185.

234. Сумская Т.В. Методические основы анализа субфедеральных бюджетов // Приложение математики в экономических и технических исследованиях : сб. науч. тр. междунар. науч.-практ. конф. / под общ. ред. В.С. Мхитаряна ; М-во обр. и науки РФ, Магнитогорский гос. тех. ун-т им. Г.И. Носова. – Магнитогорск : Изд-во Магнитогорского гос. тех. ун-та им. Г.И. Носова, 2018. – С. 33–43.

235. Сумская Т.В. Методический подход к анализу субфедеральной бюджетной политики // Статистика – язык цифровой цивилизации : сб. докл. II Открытого российского стат. конгресса (Ростов-на-Дону, 4–6 дек. 2018 г.) : в 2-х т. / Рос. ассоц. статистиков, Фед. служба гос. стат. РФ, Ростовский гос. экон. ун-т, Ростовское регион. отд-е Вольного экон. общ-ва России. – Ростов-на-Дону : АзовПринт, 2018. – Т. 2. – С. 280–287.

236. Сумская Т.В. Основные аспекты формирования финансовых основ местного самоуправления (на примере Новосибирской области) // Байкальские экономические чтения. Моделирование развития социально-экономического потенциала территории в условиях современных вызовов : материалы междунар. науч.-практ. конф. Г. Улан-Удэ, 20–22 сент. 2018 г. / [науч. ред. И.В. Антонова] ; М-во обр. и науки РФ, Вост.-Сиб. гос. ун-т технологий и управления, Террит. орган Фед. службы гос. стат. по Респ. Бурятия. – Улан-Удэ : Изд-во ВСГУТУ, 2018. – С. 418–424. – <https://elibrary.ru/item.asp?id=36598009>

237. Сумская Т.В. Основные проблемы финансового обеспечения местных органов власти в России // Вестник Кафедры статистики Российского экономического университета им. Г.В. Плеханова. Статистические исследования социально-экономического развития России и перспективы устойчивого роста: материалы и доклады / под общ. ред. Н.А. Садовниковой ; М-во обр. и науки РФ, Рос. экон. ун-т им. Г.В. Плеханова. – М., 2018. – Вып. 2. – С. 270–273. – http://ukros.ru/wp-content/uploads/2018/09/%D0%92%D0%B5%D1%81%D1%82%D0%BD%D0%B8%D0%BA-%D0%A0%D0%AD%D0%A3_2018_%D0%9D%D0%B5%D0%B4%D0%B5%D0%BB%D1%8F-%D1%81%D1%82%D0%B0%D1%82%D0%B8%D1%81%D1%82%D0%B8%D0%BA%D0%B8.pdf

238. Сумская Т.В. Особенности формирования и направлений использования местных бюджетов в Российской Федерации // Интерэкспо ГЕО-Сибирь. XIV Международный научный конгресс. 23–27 апреля 2018 г., Новосибирск :

Междунар. науч. конф. "Экономическое развитие Сибири и Дальнего Востока. Экономика природопользования, землеустройство, лесоустройство, управление недвижимостью" : сб. материалов в 2-х т. / [отв. за вып.: В.И. Суслов и др.] ; М-во обр. и науки РФ, Сибирский гос. ун-т геосистем и технологий. – Новосибирск : СГУГиТ, 2018. – Т. 1. – С. 100–109. – http://geosib.sguigit.ru/wp-content/uploads/kongress/Sborniki/2018/%D0%AD%D0%BA%D0%BE%D0%BD%D0%BE%D0%BC%D0%B8%D0%BA%D0%B0-%D0%A2_1.pdf

239. Сумская Т.В. Оценка бюджетных аспектов функционирования крупных городов // Актуальные вопросы экономики и социологии : сб. ст. [по итогам XIV Осенней конф. в новосибирском Академгородке] / под ред. О.В. Тарасовой ; ИЭОПП СО РАН. – Новосибирск, 2018. – С. 58–69. – <http://lib.ieie.nsc.ru/docs/2018/YSC2018/058-069Sumskaya.pdf>

240. Сумская Т.В. Правовые основы формирования финансовой базы местных бюджетов // Могущество Сибири будет прирастать!? : сб. докладов междунар. науч. форума "Образование и предпринимательство в Сибири: направления взаимодействия и развития регионов" (Новосибирск, 12–13 окт. 2017 г.) : в 4-х т. / М-во обр. и науки РФ, РФФИ, Пр-во Новосиб. обл., Новосиб. гос. ун-т экономики и управления. – Новосибирск : НГУЭУ, 2018. – Т. 3. – С. 88–93.

241. Сумская Т.В. Проблемы бюджетной обеспеченности крупных городов // Могущество Сибири будет прирастать!? : сб. докладов междунар. науч. форума "Образование и предпринимательство в Сибири: направления взаимодействия и развития регионов" (Новосибирск, 12–13 окт. 2017 г.) : в 4-х т. / М-во обр. и науки РФ, РФФИ, Пр-во Новосиб. обл., Новосиб. гос. ун-т экономики и управления. – Новосибирск : НГУЭУ, 2018. – Т. 2. – С. 94–100.

242. Сумская Т.В. Субфедеральный бюджетный анализ: методический подход // Труды XI-й Международной конф. "Применение многомерного статистического анализа в экономике и оценке качества" (Москва, 21–23 авг. 2018 г.) / [отв. ред. С.А. Айвазян, В.С. Мхитарян] ; ЦЭМИ РАН, НИУ "Высш. шк. экон.", Московская шк. экон. МГУ им. М.В. Ломоносова, Журнал "Прикладная эконометрика". – М. : ЦЭМИ РАН, 2018. – С. 146–148. – <https://economics.hse.ru/mirror/pubs/share/direct/222806363>

243. Сумская Т.В. Финансовые основы местного самоуправления в Российской Федерации: анализ динамики // Сборник научных статей междунар. конф. "Ломоносовские чтения на Алтае: фундаментальные проблемы науки и техники" – 2018. Барнаул, 13–16 ноября 2018 г. [Электронный ресурс] / отв. ред. Е.Д. Родионов ; АлтГУ. – Электрон. текст. дан. (250 Мб). – Барнаул : Алт. гос. ун-т, 2018. – Секция 25. – 1 электрон. опт. диск (DVD) [С. 2587–2597].

244. Сундеева М.А. Некоторые итоги развития сельского хозяйства Алтайского края в 1990–2017 гг. // I Ростовские чтения "Современные вызовы региональному социуму: конфликтность и потенциал стабильности" : сб. материалов Междунар. науч.-практ. конф. Барнаул, 18–19 мая 2018 г. / [под ред. В.В. Нагайцева] ; М-во науки и высш. обр. РФ, Алтайский гос. ун-т. – Барнаул : Изд-во АГУ, 2018. – С. 46–50.

245. Сундеева М.А. Некоторые тенденции развития сельского хозяйства Алтайского края в 1991–1998 гг. // Сборник научных статей междунар. конф. "Ломоносовские чтения на Алтае: фундаментальные проблемы науки и техни-

ки" – 2018. Барнаул, 13–16 ноября 2018 г. [Электронный ресурс] / отв. ред. Е.Д. Родионов ; АлтГУ. – Электрон. текст. дан. (250 Мб). – Барнаул : Алт. гос. ун-т, 2018. – Секция 25. – 1 электрон. опт. диск (DVD) [С. 2598–2601].

246. Сулов В.И. Взаимодействия макрорегионов России в стратегии экономического роста // Могущество Сибири будет прирастать!? : сб. докладов междунауч. науч. форума "Образование и предпринимательство в Сибири: направления взаимодействия и развития регионов" (Новосибирск, 12–13 окт. 2017 г.) : в 4-х т. / М-во обр. и науки РФ, РФФИ, Пр-во Новосиб. обл., Новосиб. гос. ун-т экономики и управления. – Новосибирск : НГУЭУ, 2018. – Т. 1. – С. 323–328.

247. Сулов В.И. Возможные сценарии социально-экономического развития макрорегионов России / В.И. Сулов, В.Г. Басарева // Анализ, моделирование, управление, развитие социально-экономических систем (АМУР-2018) : сб. науч. тр. XII Междунар. шк.-симпоз. 14–27 сент. 2018, Симферополь–Судак / [гл. ред. А.В. Сигал] ; Крымский фед. ун-т им. В.И. Вернадского, Ин-т экон. и управления (структур. подразделение) ФГАОУ ВО "КФУ им. В.И. Вернадского", Ин-т системного анализа "Фед. исслед. центра "Информатика и управление"" РАН, С.-Петерб. гос. ун-т, Донецкий нац. ун-т. – Симферополь : ИП Корниенко А.А., 2018. – С. 432–438.

248. Сулов В.И. Основные проблемы, факторы и направления долгосрочного развития Сибири / В.И. Сулов, В.Г. Басарева, Л.В. Мельникова // Экономика Сибири в условиях глобальных вызовов XXI века : сб. статей в 6-ти т. Т. 4: Модели и методы исследований перспектив социально-экономического развития Сибири и России в целом и в разрезе отраслевых комплексов и макрорегионов / под ред. В.И. Сулова, Н.В. Горбачёвой ; Ин-т экон. и организации пром. пр-ва СО РАН. – Новосибирск : Изд-во ИЭОПП СО РАН, 2018. – С. 240–253.

249. Сулов В.И. Стратегия развития Сибири: вчера, сегодня, завтра / В.И. Сулов, В.Г. Басарева, Л.В. Мельникова // Интерэкспо ГЕО-Сибирь. XIV Международный научный конгресс. 23–27 апреля 2018 г., Новосибирск : Междунар. науч. конф. "Экономическое развитие Сибири и Дальнего Востока. Экономика природопользования, землеустройство, лесоустройство, управление недвижимостью" : сб. материалов в 2-х т. / [отв. за вып.: В.И. Сулов и др.] ; М-во обр. и науки РФ, Сибирский гос. ун-т геосистем и технологий. – Новосибирск : СГУГиТ, 2018. – Т. 1. – С. 308–316. – http://geosib.sgugit.ru/wp-content/uploads/kongress/Sborniki/2018/%D0%AD%D0%BA%D0%BE%D0%BD%D0%BE%D0%BC%D0%B8%D0%BA%D0%B0-%D0%A2_1.pdf

250. Сулов В.И. Формирование каркаса инновационных проектов НИИ СО РАН как научно-технической основы для разработки стратегии развития агропромышленного комплекса Сибири / В.И. Сулов, Ю.П. Воронов, О.В. Валиева // Интерэкспо ГЕО-Сибирь. XIV Международный научный конгресс. 23–27 апреля 2018 г., Новосибирск : Междунар. науч. конф. "Экономическое развитие Сибири и Дальнего Востока. Экономика природопользования, землеустройство, лесоустройство, управление недвижимостью" : сб. материалов в 2-х т. / [отв. за вып.: В.И. Сулов и др.] ; М-во обр. и науки РФ, Сибирский гос. ун-т геосистем и технологий. – Новосибирск : СГУГиТ, 2018. – Т. 1. – С. 271–284. – <http://geosib.sgugit.ru/wp-content/uploads/kongress/Sborniki/2018/>

%D0%AD%D0%BA%D0%BE%D0%BD%D0%BE%D0%BC%D0%B8%D0%BA%D0%B0-%D0%A2_1.pdf

251. Суслов Н.И. Анализ и моделирование производства и потребления топлива, энергии во взаимодействии с национальной экономической России и ее регионов // Всероссийская конференция "Региональная энергетическая политика" с междунар. участием. 4–7 июня 2018 г., г. Иркутск : тез. док. / Институт систем энергетики им. Л.А. Мелентьева СО РАН, РФФИ. – Новосибирск, 2018. – С. 18–19.

252. Суслов Н.И. Оптимальное разнообразие в социально-экономической системе: формальные аспекты // IX Московская международная конференция по исследованию операций (ORM2018) = IX Moscow International conf. on Operations Research (ORM2018). Москва, 22–27 окт. 2018 г. : труды в двух томах / [отв. ред. Ф.И. Ерешко] ; Московский гос. ун-т им. М.В. Ломоносова, Вычислит. центр им. А.А. Дородницына ФИЦ ИУ РАН [и др.]. – М. : Макс-Пресс, 2018. – Т. 2. – С. 229–233.

253. Суслов Н.И. Роль цен и институциональных условий в обеспечении снижения энергоёмкости ВВП в странах мира // Всероссийская конференция "Региональная энергетическая политика" с междунар. участием. 4–7 июня 2018 г., г. Иркутск : тез. док. / Институт систем энергетики им. Л.А. Мелентьева СО РАН, РФФИ. – Новосибирск, 2018. – С. 28–29.

254. Суслов Н.И. Снижение энергоёмкости и институциональные условия: межстрановой анализ панельных данных / Н.И. Суслов, Е.Н. Мельтенисова // Могущество Сибири будет прирастать!? : сб. докладов междунар. науч. форума "Образование и предпринимательство в Сибири: направления взаимодействия и развития регионов" (Новосибирск, 12–13 окт. 2017 г.) : в 4-х т. / М-во обр. и науки РФ, РФФИ, Пр-во Новосиб. обл., Новосиб. гос. ун-т экономики и управления. – Новосибирск : НГУЭУ, 2018. – Т. 1. – С. 212–255.

255. Суспицын С.А. Пространственный анализ приоритетов инвестиционной политики в экономике РФ и ее результативности // Экономика Сибири в условиях глобальных вызовов XXI века : сб. статей в 6-ти т. Т. 2: Как превратить пространство из проклятия в ресурс развития / под ред. В.И. Клисторина, О.В. Тарасовой ; Ин-т экон. и организации пром. пр-ва СО РАН. – Новосибирск : Изд-во ИЭОПП СО РАН, 2018. – С. 320–326.

256. Тагаева Т.О. Анализ и моделирование экологических процессов в РФ / Т.О. Тагаева, В.М. Гильмуллин, Е.Г. Балдакова // Анализ, моделирование, управление, развитие социально-экономических систем (АМУР-2018) : сб. науч. тр. XII Междунар. шк.-симпоз. 14–27 сент. 2018, Симферополь-Судак / [гл. ред. А.В. Сигал] ; Крымский фед. ун-т им. В.И. Вернадского, Ин-т экон. и управления (структур. подразделение) ФГАОУ ВО "КФУ им. В.И. Вернадского", Ин-т системного анализа "Фед. исслед. центра "Информатика и управление"" РАН, С.-Петерб. гос. ун-т, Донецкий нац. ун-т. – Симферополь : ИП Корниенко А.А., 2018. – С. 438–444.

257. Тагаева Т.О. Образование и утилизация отходов: региональные аспекты / Т.О. Тагаева, Л.К. Казанцева // Интерэкспо ГЕО-Сибирь. XIV Международный научный конгресс. 23–27 апреля 2018 г., Новосибирск : Междунар. науч. конф. "Экономическое развитие Сибири и Дальнего Востока. Экономика природопользования, землеустройство, лесоустройство, управление недвижимо-

мостью" : сб. материалов в 2-х т. / [отв. за вып.: В.И. Суслов и др.] ; М-во обр. и науки РФ, Сибирский гос. ун-т геосистем и технологий. – Новосибирск : СГУ-ГиТ, 2018. – Т. 1. – С. 3–11. – http://geosib.sguigut.ru/wp-content/uploads/kongress/Sborniki/2018/%D0%AD%D0%BA%D0%BE%D0%BD%D0%BE%D0%BC%D0%B8%D0%BA%D0%B0-%D0%A2_1.pdf

258. Тагаева Т.О. Отраслевые проблемы накопления отходов производства и потребления / Т.О. Тагаева, Л.К. Казанцева, А.Р. Саяпова // *Advances of science: Proceedings of articles the IV International scientific conference. Czech Republic, Karlovy Vary – Russia, Moscow, March, 29–30, 2018* [Electronic resource] / Editor G.G. Babalova ; Int. Centre for Reseach Projects [a.o.]. – Electron. txt. d. (1 file 4 MB). – Karlovy Vary – Kirov : Skleněny Můstek – MCNIP, 2018. – 1 elektr. opt. drive (CD-ROM) [С. 200–211].

259. Тайлакова А.А. Применение генетических алгоритмов для решения оптимизационной задачи расчета конструкции нежестких дорожных одежд / А.А. Тайлакова, А.Г. Пимонов // *Информационно-телекоммуникационные системы и технологии. ИТСиТ-2018 : материалы Всерос. науч.-практ. конф. 11–13 окт. 2018 г. / М-во науки и высш. обр. РФ, Кузбасский гос. тех. ун-т им. Т.Ф. Горбачева, Междунар. науч.-образоват. центр КузГТУ-Arena Multimedia, Зап.-Сиб. науч. центр. – Кемерово, 2018. – С. 244–246.*

260. Тарасова О.В. Использование ГИС для сбора и обработки экспертных мнений об очередности реализации арктических инвестиционных проектов / О.В. Тарасова, М.А. Бульонков // *Экономика Сибири в условиях глобальных вызовов XXI века : сб. статей в 6-ти т. Т. 4: Модели и методы исследований перспектив социально-экономического развития Сибири и России в целом и в разрезе отраслевых комплексов и макрорегионов / под ред. В.И. Сулова, Н.В. Горбачёвой ; Ин-т экон. и организации пром. пр-ва СО РАН. – Новосибирск : Изд-во ИЭОПП СО РАН, 2018. – С. 254–258.*

261. Тарасова О.В. Оценка перспектив государственно-частного партнерства в Арктических инфраструктурных проектах // *Государственно-частное партнерство в сфере транспорта: модели и опыт – 2018 : сб. тез. докладов IV Ежегодной науч. конф. 1 июня 2018 г. Санкт-Петербург / Высш. шк. менеджмента, С.-Петерб. гос. ун-т. – СПб., 2018. – С. 59–64. – <http://gsom.spbu.ru/files/ppp2.pdf>*

262. Тарасова О.В. Оценка перспектив государственно-частного партнерства в Арктических инфраструктурных проектах // *Государственно-частное партнерство в сфере транспорта: модели и опыт – 2018 : сб. тез. док. IV Ежегод. науч. конф. 1 июня 2018 г., С.-Петербург / Высшая шк. менеджмента, С.-Петерб. гос. ун-т. – СПб. : СПбГУ, 2018. – С. 59–64. – <https://gsom.spbu.ru/files/ppp2.pdf>*

263. Тарасова О.В. Перспективы государственно-частного партнерства в арктических инфраструктурных проектах // *Север и Арктика в новой парадигме мирового развития. Лузинские чтения' 2018 = The North and the Arctic in the New Global Development Paradigm. Luzin Readings' 2018 : Материалы IX международной научно-практической конференции (Апатиты, 24–28 сентября 2018 г.) / под общ. ред. Р.В. Бадлыевича, Л.О. Залкинд ; Кольский науч. центр РАН, Ин-т экон. проблем им. Г.П. Лузина – обособ. подраздел. ФИЦ КНЦ РАН, Прав-во Мурманской обл., Мурманский арктич. гос. ун-т, Мурманский гос. тех. ун-т. –*

Апатиты : Изд-во ФИЦ КНЦ РАН, 2018. – С. 109–110. – http://www.iep.kolasc.net.ru/news/tezis_2018-1.pdf

264. Темир-оол А.П. Решение линейной задачи о допусках для интервальной модели модели МОБ Республика Тыва // Актуальные вопросы экономики и социологии : сб. ст. [по итогам XIV Осенней конф. в новосибирском Академгородке] / под ред. О.В. Тарасовой ; ИЭОПП СО РАН. – Новосибирск, 2018. – С. 261–267. – <http://lib.ieie.nsc.ru/docs/2018/YSC2018/261-267Temir-ool.pdf>

265. Титов В.В. Организация оптимизационного планирования деятельности предприятия в условиях риска и неопределенности / В.В. Титов, Д.А. Безмельницын, С.К. Напреева // Экономика Сибири в условиях глобальных вызовов XXI века : сб. статей в 6-ти т. Т. 5: Предприятия в турбулентной экономике: концепции, стратегии и модели управления / под ред. Н.А. Кравченко, А.А. Горюшкина ; Ин-т экон. и организации пром. пр-ва СО РАН. – Новосибирск : Изд-во ИЭОПП СО РАН, 2018. – С. 157–168.

266. Токарев А.Н. Анализ финансово-экономических эффектов при реализации проектов в нефтегазовом секторе // Экономика Сибири в условиях глобальных вызовов XXI века : сб. статей в 6-ти т. Т. 3: Проблемы индустриального и инфраструктурного развития регионов Сибири в условиях современных вызовов / под ред. Н.И. Сулова, М.А. Ягольнищера, Е.Н. Мельтенисовой ; Ин-т экон. и организации пром. пр-ва СО РАН. – Новосибирск : Изд-во ИЭОПП СО РАН, 2018. – С. 150–159.

267. Токарев А.Н. Подход к анализу социально-экономических эффектов при реализации российско-китайских проектов в нефтегазовом секторе // Интерэкспо ГЕО-Сибирь. XIV Международный научный конгресс. 23-27 апреля 2018 г., Новосибирск : Междунар. науч. конф. "Экономическое развитие Сибири и Дальнего Востока. Экономика природопользования, землеустройство, лесостроительство, управление недвижимостью" : сб. материалов в 2-х т. / [отв. за вып.: В.И. Сулов и др.] ; М-во обр. и науки РФ, Сибирский гос. ун-т геосистем и технологий. – Новосибирск : СГУГиТ, 2018. – Т. 1. – С. 158–165. – http://geosib.sgugit.ru/wp-content/uploads/kongress/Sborniki/2018/%D0%AD%D0%BA%D0%BE%D0%BD%D0%BE%D0%BC%D0%B8%D0%BA%D0%B0-%D0%A2_1.pdf

268. Топливо-энергетический комплекс России и Сибири: проблемы и перспективы / В.А. Крюков, В.М. Маркова, Н.И. Сулов, В.Н. Чурашев // Горение топлива: теория, эксперимент, приложения : тез. докладов X Всерос. конф. с междунар. участием, 6–9 нояб. 2018 г., Новосибирск / М-во науки и высшего обр. РФ, Отд-е энергетики, машиностр-я, механики и процессов упр-я РАН, Ин-т теплофизики им. С.С. Кутателадзе СО РАН, Новосиб. нац. исслед. гос. ун-т. – Новосибирск, 2018. – С. 65.

269. Троцкий А.Я. Социально-экономический портрет территориальных зон Алтайского края: общие и особенные черты, риски и ограничения развития / А.Я. Троцкий, Ю.А. Перекаренко // Экономическое развитие региона: управление, инновации, подготовка кадров : материалы V Междунар. экон. форума / [под ред. С.В. Лобовой, С.Н. Бочарова] ; М-во науки и высш. обр. РФ, Алтайский гос. ун-т. – Барнаул : Изд-во Алт. гос. ун-та, 2018. – С. 316.

270. Троцкий А.Я. Типологический анализ многомерных социально-экономических объектов: основные этапы и характеристики ключевых процедур / А.Я. Троцкий, Ю.А. Перекаренко // I Ростовские чтения "Современные вызовы региональному социуму: конфликтность и потенциал стабильности" : сб. материалов Междунар. науч.-практ. конф. Барнаул, 18–19 мая 2018 г. / [под ред. В.В. Нагайцева] ; М-во науки и высш. обр. РФ, Алтайский гос. ун-т. – Барнаул : Изд-во АГУ, 2018. – С. 25–30.

271. Унтура Г.А. Влияние НИОКР и концентрации производства на экономический рост регионов РФ / Г.А. Унтура, М.А. Канева, А.А. Заболотский // XIX Апрельская международная научная конференция по проблемам развития экономики и общества. 10–13 апреля 2018 г., Москва [Электронный ресурс] : Программа секций / Нац. исслед. ун-т «Высшая школа экономики», Всемирный банк. – М. : НИУ ВШЭ, 2018. – Секция S-07. Развитие науки и инноваций: проблемы регионов. – Режим доступа (17.04.18) [11 с.]: [https://events-files-bpm.hse.ru/files/4357BB00-92FE-4258-A155-F3EF2E4AE16F/](https://events-files-bpm.hse.ru/files/4357BB00-92FE-4258-A155-F3EF2E4AE16F/%D0%97%D0%B0%D1%8F%D0%B2%D0%BA%D0%B0(%D0%92%D0%A8%D0%AD)%20%D0%A3%D0%BD%D1%82%D1%83%D1%80%D0%B0%20%D0%9A%D0%B0%D0%BD%D0%B5%D0%B2%D0%B0%20%D0%97%D0%B0%D0%B1%D0%BE%D0%BB%D0%BE%D1%82%D1%81%D0%BA%D0%B8%D0%B9%202018.docx)

[https://events-files-bpm.hse.ru/files/_reports/4357BB00-92FE-4258-A155-F3EF2E4AE16F/%D0%94%D0%BE%D0%BA%D0%BB%D0%B0%D0%B42%20%D0%A3%D0%BD%D1%82%D1%83%D1%80%D0%B0%20_%D0%92%D0%A8%D0%AD_last%20\(%2012%20%D0%BC%D0%B0%D1%80%D1%82%D0%B0%202018\)_MK.docx](https://events-files-bpm.hse.ru/files/_reports/4357BB00-92FE-4258-A155-F3EF2E4AE16F/%D0%94%D0%BE%D0%BA%D0%BB%D0%B0%D0%B42%20%D0%A3%D0%BD%D1%82%D1%83%D1%80%D0%B0%20_%D0%92%D0%A8%D0%AD_last%20(%2012%20%D0%BC%D0%B0%D1%80%D1%82%D0%B0%202018)_MK.docx)

272. Унтура Г.А. Комплементарность перетоков НИОКР в пространстве и экономической структуре регионов России // Интерэкспо ГЕО-Сибирь. XIV Международный научный конгресс. 23–27 апреля 2018 г., Новосибирск : Международный науч. конф. "Экономическое развитие Сибири и Дальнего Востока. Экономика природопользования, землеустройство, лесоустройство, управление недвижимостью" : сб. материалов в 2-х т. / [отв. за вып.: В.И. Суслев и др.] ; М-во обр. и науки РФ, Сибирский гос. ун-т геосистем и технологий. – Новосибирск : СГУГиТ, 2018. – Т. 1. – С. 81–92. – http://geosib.sgugit.ru/wp-content/uploads/kongress/Sborniki/2018/%D0%AD%D0%BA%D0%BE%D0%BD%D0%BE%D0%BC%D0%B8%D0%BA%D0%B0-%D0%A2_1.pdf

273. Унтура Г.А. Экономический эффект затрат в науку и здравоохранение: эконометрические оценки в 2005–2013 / Г.А. Унтура, М.А. Канева // Экономика Сибири в условиях глобальных вызовов XXI века : сб. статей в 6-ти т. Т. 2: Как превратить пространство из проклятия в ресурс развития / под ред. В.И. Клисторина, О.В. Тарасовой ; Ин-т экон. и организации пром. пр-ва СО РАН. – Новосибирск : Изд-во ИЭОПП СО РАН, 2018. – С. 343–354.

274. Усенко Н.И. Возможности и условия применения технологии ионизирующего облучения зерна пшеницы и муки / Н.И. Усенко, Ю.С. Отмахова, А.А. Брызгин // Радиационные технологии в сельском хозяйстве и пищевой промышленности: состояние и перспективы : сб. докл. Междунар. науч.-практ. конф. (Обнинск, 26–28 сент. 2018 г.) / [ред. кол.: Н.И. Санжарова (науч. ред.), О.А. Шубина (отв. ред.), Е.В. Гордиенко, Р.А. Микаилова, С.И. Санжарова] ; Рос. акад. наук, М-во науки и высшего обр. РФ, Всерос. науч.-исслед. ин-т ра-

диологии и агроэкологии, Ин-т ядерной физ. им. Г.И. Будкера СО РАН, Ин-т общей физики им. А.М. Прохорова РАН. – Обнинск : ФГБНУ ВНИИРАЭ, 2018. – С. 234–238.

275. Усенко Н.И. Критерии оценки конкурентных преимуществ инновационных разработок в рамках продовольственных цепочек / Н.И. Усенко, Ю.С. Отмахова // Инновационные технологии в пищевой промышленности и общественном питании : материалы Всерос. науч. практ. конф., приуроченной к юбилею засл. деятеля науки РФ В.М. Позняковского (Екатеринбург, 17 ноября 2017 г.) / [отв. за вып. О.В. Чугунова, С.Л. Тихонов] ; М-во обр. и науки РФ, Уральский гос. экон. ун-т. – Екатеринбург : Изд-во Урал. гос. экон. ун-т, 2017. – С. 255–260.

276. Фадеева О.П. Ресурсы сельского развития: региональный аспект // Перспективы развития агропромышленного комплекса: региональные и межгосударственные аспекты : материалы междунар. науч.-практ. конф. (Новосибирск, 14–15 ноября 2018 г.) / [отв. за вып. П.М. Першукевич и др.] ; ФАНО, Сиб. фед. науч. центр агробиотехнологий, СибНИИЭСХ [и др.]. – Новосибирск : ИЦ НГАУ "Золотой колос", 2018. – С. 352–355.

277. Фадеева О.П. Сельская самоорганизация в этносоциальном контексте // Позитивный опыт регулирования этносоциальных и этнокультурных процессов в регионах Российской Федерации : материалы III Всерос. науч.-практ. конф., посвящ. 50-летию первого этносоциологического исследования СССР. Казань, 6–7 сент. 2018 г. / [ред. кол.: Г.Ф. Габдрахманова (отв. ред.), Г.И. Макарова, Л.В. Сагитова] ; Ин-т истории им. Ш. Марджани АН РТ, Центр исслед. межнац. отн., Ин-т социологии ФНИСЦ РАН, Ком. Этнической социологии РОС. – Казань : Ин-т истории им. Ш. Марджани АН РТ, 2018. – С. 507–511.

278. Факторы и ограничения роста российских высокотехнологичных компаний / Н.А. Кравченко, А.А. Горюшкин, А.И. Иванова, С.А. Кузнецова, С.Р. Халимова, А.Т. Юсупова // Труды XIV Международной научно-технической конференции "Актуальные проблемы электронного приборостроения" (АПЭП-2018). Новосибирск, 2–6 окт. 2018 = XIVth International scientific-technical conference on Actual Problems of Electronic Instrument Engineering (APEIE-2018). Novosibirsk, October 2–6, 2018 : 44894 proceedings : В 8 томах / Новосиб. гос. тех. ун-т. – Новосибирск : НГТУ, 2018. – Т. 8. – С. 94–98. – https://cloud.mail.ru/public/4Tsd/NymmFx5wP/%D0%90%D0%9F%D0%AD%D0%9F_%D0%A208_%D0%A115.pdf

279. Фёдоров А.А. Композитные индексы для измерения информатизации общества. Рейтинги информатизации стран // Интерэкспо ГЕО-Сибирь. XIV Международный научный конгресс. 23–27 апреля 2018 г., Новосибирск : Пленарное заседание : сб. материалов / [отв. за вып.: В.И. Суслов и др.] ; М-во науки и высш. обр. РФ, Сибирский гос. ун-т геосистем и технологий. – Новосибирск : СГУГиТ, 2018. – С. 119–131.

280. Филимонова И.В. Государственное стимулирование экономического развития нефтегазовых регионов // Экономика Сибири в условиях глобальных вызовов XXI века : сб. статей в 6-ти т. Т. 2: Как превратить пространство из проклятия в ресурс развития / под ред. В.И. Клиторина, О.В. Тарасовой ; Ин-т экон. и организации пром. пр-ва СО РАН. – Новосибирск : Изд-во ИЭОПП СО РАН, 2018. – С. 355–363.

281. Филимонова И.В. Дивидендная политика нефтегазовых компаний как часть рентных отношений // Интерэкспо ГЕО-Сибирь. XIV Международный научный конгресс. 23–27 апреля 2018 г., Новосибирск : Междунар. науч. конф. "Недропользование. Горное дело. Направления и технологии поиска, разведки и разработки месторождений полезных ископаемых. Экономика Геоэкология" : сб. материалов в 6-ти т. / [отв. за вып.: А.Э. Конторович и др.]; М-во обр. и науки РФ, Сибирский гос. ун-т геосистем и технологий. – Новосибирск : СГУГиТ, 2018. – Т. 2. – С. 204–210. – Примечание: DOI: 10.18303/2618-981X-2018-2-204-210

282. Филимонова И.В. Нефтегазовый комплекс в социально-экономическом развитии регионов Восточной Сибири // Экономика Сибири в условиях глобальных вызовов XXI века : сб. статей в 6-ти т. Т. 4: Модели и методы исследований перспектив социально-экономического развития Сибири и России в целом и в разрезе отраслевых комплексов и макрорегионов / под ред. В.И. Сулова, Н.В. Горбачёвой ; Ин-т экон. и организации пром. пр-ва СО РАН. – Новосибирск : Изд-во ИЭОПП СО РАН, 2018. – С. 259–267.

283. Филимонова И.В. Региональные особенности влияния нефтегазовой ренты на экономику / И.В. Филимонова, Д.С. Юва // Интерэкспо ГЕО-Сибирь. XIV Международный научный конгресс. 23–27 апреля 2018 г., Новосибирск : Междунар. науч. конф. "Экономическое развитие Сибири и Дальнего Востока. Экономика природопользования, землеустройство, лесоустройство, управление недвижимостью" : сб. материалов в 2-х т. / [отв. за вып.: В.И. Сулов и др.]; М-во обр. и науки РФ, Сибирский гос. ун-т геосистем и технологий. – Новосибирск : СГУГиТ, 2018. – Т. 1. – С. 142–149. – http://geosib.sgugit.ru/wp-content/uploads/kongress/Sborniki/2018/%D0%AD%D0%BA%D0%BE%D0%BD%D0%BE%D0%BC%D0%B8%D0%BA%D0%B0-%D0%A2_1.pdf

284. Фридман Ю.А. "Экономический ребрендинг" как инструмент стратегического планирования развития российского региона (на примере Кемеровской области) / Ю.А. Фридман, Г.Н. Речко, Е.Ю. Логинова // Topical areas of fundamental and applied research XV : Proceedings of the Conference. North Charleston, 9–10.04.2018 = Актуальные направления фундаментальных и прикладных исследований : материалы XV междунар. науч.-практ. конф. 9-10 апр. 2018 г. North Charleston, USA. – North Charleston : CreateSpace, 2018. – Vol. 1. – С. 104–107.

285. Фридман Ю.А. Монетизация и социализация сырьевых ресурсов территории: кузбасская модель / Ю.А. Фридман, Г.Н. Речко, Е.Ю. Логинова // Экономика Сибири в условиях глобальных вызовов XXI века : сб. статей в 6-ти т. Т. 2: Как превратить пространство из проклятия в ресурс развития / под ред. В.И. Клиторина, О.В. Тарасовой ; Ин-т экон. и организации пром. пр-ва СО РАН. – Новосибирск : Изд-во ИЭОПП СО РАН, 2018. – С. 364–376.

286. Хаиров Б.Г. Совершенствование системы управления дебиторской и кредиторской задолженностью участника кластера в условиях импортозамещения / Б.Г. Хаиров, С.М. Хаирова // Актуальные вопросы развития экономики : материалы междунар. науч.-практ. конф. к 100-летию Финансового ун-та при Правительстве РФ, 20 нояб. 2018 г. / [под ред. В.А. Ковалева, А.И. Ковалева] ; М-во экон. Омской обл., Омский фил. Фин. ун-та при Правительстве РФ,

Омский науч. центр [и др.]. – Омск, 2018. – С. 42–50. – http://www.old.fa.ru/fil/omsk/science/Documents/%D0%A1%D0%B1%D0%BE%D1%80%D0%BD%D0%B8%D0%BA_%D0%90%D0%92%D0%A0%D0%AD_20_11_2018.pdf

287. Харитонов В.Н. Направления модернизации систем жизнеобеспечения арктической зоны Восточной Якутии: территориальный комплексный мегапроект / В.Н. Харитонов, И.А. Вижина // Актуальные проблемы, направления и механизмы развития производительных сил Севера – 2018 : сб. ст. Шестой Всерос. науч.-практ. конф. (с междунар. участием) 19–21 сент. 2018 г., г. Сыктывкар : в 3-х ч. / [отв. ред. Ю.Я. Чукреев, Л.А. Попова] ; Коми науч. центр УрО РАН, Ин-т социально-экон. и энергетич. проблем Севера. – Сыктывкар, 2018. – Ч. 3. – С. 244–251.

288. Харитонов В.Н. Направления модернизации систем жизнеобеспечения арктической зоны Восточной Якутии: территориальный комплексный мегапроект / В.Н. Харитонов, И.А. Вижина, Ю.Б. Золотовская // Устойчивый Север: общество, экономика, экология, политика : сб. трудов IV всерос. науч.-практ. конф. (13–14 марта 2018 г., г. Якутск) / [отв. ред. Т.П. Егорова] ; М-во обр. и науки РФ, Северо-Восточный фед. ун-т им. М.К. Аммосова, НИИ регион. экономики Севера. – Уфа : Аэтерна, 2018. – С. 188–195. – <https://www.s-vfu.ru/universitet/rukovodstvo-i-struktura/instituty/niires/nt/222.pdf>

289. Харченко И.И. Академическая, исследовательская и социальная вовлеченность студенчества с позиции целей инновационного развития экономики и укрепления гражданского общества (на примере вузов и колледжей Новосибирской области) // Проблемы и перспективы инновационного развития экономики : материалы XXIII междунар. науч.-практ. конф., г. Алушта, 10–14 сент. 2018 г. / [ред. совет.: Я.И. Барков и др.] ; Науч.-исслед. ин-т сельского хоз-ва Крыма, Инженерный ин-т Казанского (Приволжского) фед. ун-та, Науч.-технич. союз Крыма [и др.]. – Симферополь : АРИАЛ, 2018. – С. 75–83.

290. Харченко И.И. Сравнение образовательного потенциала, мотивации на продолжение образования и выбор профессии среди старшеклассников специализированных и массовых общеобразовательных школ / И.И. Харченко, Ф.Г. Сулейманова // Тезисы докладов Всерос. науч.-метод. конф. "Современные концепции и системы профильного обучения в российской школе" [7–8 июня 2018 г.] / М-во обр. Новосиб. обл., СУНЦ НГУ. – Новосибирск : СУНЦ НГУ, 2018. – С. 40–43.

291. Чудаева О.В. "В основе всего лежит сбережение народа России" // Проблемы национальной безопасности России: уроки истории и вызовы современности. К 75-летию битвы за Кавказ в годы ВОВ. 33 Адлерские чтения : сб. статей междунар. науч.-просвет. конф. 25–29 мая 2018 г. / [отв. ред. А.А. Зайцев] ; Адм. Кр. кр., Зак. Собр. Кр. кр., Рос. об-во "Знание" [и др.]. – Краснодар : Традиция, 2018. – С. 333–339. – http://sovet-nko.ru/files/2018/08/ad_read_2018_xxxiii_sbornik_web-2018-08-09_08-10-34_567376.pdf

292. Чупин Р.И. Кластерная политика и устойчивое социально-экономическое развитие Омской области: опыт case study / Р.И. Чупин, М.С. Харламова // Актуальные вопросы экономики и социологии : сб. ст. [по итогам XIV Осенней конф. в новосибирском Академгородке] / под ред. О.В. Тарасовой

; ИЭОПП СО РАН. – Новосибирск, 2018. – С. 70–76. – http://lib.ieie.nsc.ru/docs/2018/YSC2018/070-076Chupin_Kharlamova.pdf

293. Чупин Р.И. Оценка структурных изменений в нефтегазовой отрасли регионов / Р.И. Чупин, М.С. Харламова // Актуальные вопросы экономики и социологии : сб. ст. [по итогам XIV Осенней конф. в новосибирском Академгородке] / под ред. О.В. Тарасовой ; ИЭОПП СО РАН. – Новосибирск, 2018. – С. 77–83. – http://lib.ieie.nsc.ru/docs/2018/YSC2018/077-083Chupin_Kharlamova.pdf

294. Чурашев В.Н. Анализ технологического уровня развития генерации энергии: современное состояние и прогнозы для России и Сибири / В.Н. Чурашев, В.М. Маркова // Экономика Сибири в условиях глобальных вызовов XXI века : сб. статей в 6-ти т. Т. 3: Проблемы индустриального и инфраструктурного развития регионов Сибири в условиях современных вызовов / под ред. Н.И. Сулова, М.А. Ягольнищера, Е.Н. Мельтенисовой ; Ин-т экон. и организации пром. пр-ва СО РАН. – Новосибирск : Изд-во ИЭОПП СО РАН, 2018. – С. 160–173.

295. Чурашев В.Н. Повышение доходности муниципальной теплоэнергетики Новосибирской области при реализации технологии полигенерации / В.Н. Чурашев, В.М. Маркова, В.В. Данилов // Интерэкспо ГЕО-Сибирь. XIV Международный научный конгресс. 23-27 апреля 2018 г., Новосибирск : Междунар. науч. конф. "Экономическое развитие Сибири и Дальнего Востока. Экономика природопользования, землеустройство, лесоустройство, управление недвижимостью" : сб. материалов в 2-х т. / [отв. за вып.: В.И. Сулов и др.] ; М-во обр. и науки РФ, Сибирский гос. ун-т геосистем и технологий. – Новосибирск : СГУГиТ, 2018. – Т. 1. – С. 241–249. – http://geosib.sgugit.ru/wp-content/uploads/kongress/Sborniki/2018/%D0%AD%D0%BA%D0%BE%D0%BD%D0%BE%D0%B8%D0%BA%D0%B0-%D0%A2_1.pdf

296. Шарый С.П. Интервальные методы при формировании стратегии развития региона на основе модели МОБ / С.П. Шарый, Н.И. Пляскина, А.П. Тёмир-оол // Экономика Сибири в условиях глобальных вызовов XXI века : сб. статей в 6-ти т. Т. 4: Модели и методы исследований перспектив социально-экономического развития Сибири и России в целом и в разрезе отраслевых комплексов и макрорегионов / под ред. В.И. Сулова, Н.В. Горбачёвой ; Ин-т экон. и организации пром. пр-ва СО РАН. – Новосибирск : Изд-во ИЭОПП СО РАН, 2018. – С. 282–295.

297. Шильцин Е.А. Влияние качества школьного образования на стоимость жилья в региональном центре РФ (на примере Новосибирска) / Е.А. Шильцин, А. Мишура, С. Бусыгин // XIX Апрельская международная научная конференция по проблемам развития экономики и общества. 10–13 апреля 2018 г., Москва [Электронный ресурс] : Программа секций / Нац. исслед. ун-т «Высшая школа экономики», Всемирный банк. – М. : НИУ ВШЭ, 2018. – Секция Ga-04. Вопросы развития жилищной сферы городов и агломераций. – Режим доступа (16.04.18) [11 с.] : https://events-files-bpm.hse.ru/files/3821626C-99CE-4466-867E-DC900B3FC34B/schools_flat%20prices.doc ; https://events-files-bpm.hse.ru/files/_reports/3821626C-99CE-4466-867E-DC900B3FC34B/report%20Busygin%20Mishura%20Shilcin.doc

298. Шишацкий О.Н. Ранняя оценка биомедицинских разработок // Биотехнология новых материалов – окружающая среда – качество жизни = Biotechnology of new materials – environment – quality of life : 3-я Междунар. науч. конф. Красноярск, 30 сент. – 4 окт. 2018 г. / Сиб. фед. ун-т. – Красноярск, 2018. – С. 127–128.

299. Шотт М.С. Качество высшего образования как фактор конкурентоспособности регионов России // Экономика Сибири в условиях глобальных вызовов XXI века : сб. статей в 6-ти т. Т. 2: Как превратить пространство из проклятия в ресурс развития / под ред. В.И. Клисторина, О.В. Тарасовой ; Ин-т экон. и организации пром. пр-ва СО РАН. – Новосибирск : Изд-во ИЭОПП СО РАН, 2018. – С.377–386.

300. Шотт М.С. Факторы межрегиональной миграции в России // Актуальные вопросы экономики и социологии : сб. ст. [по итогам XIV Осенней конф. в новосибирском Академгородке] / под ред. О.В. Тарасовой ; ИЭОПП СО РАН. – Новосибирск, 2018. – С. 84–88. – <http://lib.ieie.nsc.ru/docs/2018/YSC2018/084-088Shott.pdf>

301. Штурлак Н.Г. Бухгалтерская (финансовая) отчетность – ключ к диагностике банкротства предприятия // Актуальные вопросы развития экономики : материалы междунар. науч.-практ. конф. к 100-летию Финансового ун-та при Правительстве РФ, 20 нояб. 2018 г. / [под ред. В.А. Ковалева, А.И. Ковалева] ; М-во экон. Омской обл., Омский фил. Фин- ун-та при Правительстве РФ, Омский науч. центр [и др.]. – Омск, 2018. – С. 55–58. – http://www.old.fa.ru/fil/omsk/science/Documents/%D0%A1%D0%B1%D0%BE%D1%80%D0%BD%D0%B8%D0%BA_%D0%90%D0%92%D0%A0%D0%AD_20_11_2018.pdf

302. Щетинина И.В. Интеграция хозяйствующих субъектов АПК – важный фактор импортозамещения и обеспечения продовольственной безопасности страны // Могущество Сибири будет прирастать!?: сб. докладов междунар. науч. форума "Образование и предпринимательство в Сибири: направления взаимодействия и развития регионов" (Новосибирск, 12–13 окт. 2017 г.) : в 4-х т. / М-во обр. и науки РФ, РФФИ, Пр-во Новосиб. обл., Новосиб. гос. ун-т экономики и управления. – Новосибирск : НГУЭУ, 2018. – Т. 2. – С. 123–129.

303. Щетинина И.В. Концептуальные аспекты продовольственной безопасности регионов Сибири // Экономика Сибири в условиях глобальных вызовов XXI века : сб. статей в 6-ти т. Т. 1: Социальные детерминанты развития Сибири в пространстве и во времени / под ред. С.В. Коржук ; Ин-т экон. и организации пром. пр-ва СО РАН. – Новосибирск : Изд-во ИЭОПП СО РАН, 2018. – С. 186–197.

304. Щетинина И.В. Стратегическое управление региональными агропромышленными кластерами // Управление регионом: тенденции, закономерности, проблемы: материалы Всероссийской научно-практической конференции с международным участием, 2–4 июля 2018 г., г. Горно-Алтайск / под общ. ред. Т.А. Кутгубаевой, А.В. Глотко. – Горно-Алтайск : БИЦ ГАГУ, 2018. – Ч. 2. – С. 86–92.

305. Щетинина И.В. Эколого-экономические аспекты производства продуктов питания // Пища. Экология. Качество : труды XV междунар. науч.-практ. конф. (Краснообск, 27–29 июня 2018 г.) [Электронное издание] / [отв. за вып.:

О.К. Моговилов, К.Н. Нициевская, В.В. Щербинин] ; ФАНО России, М-во науки и высш. обр. РФ, Сиб. науч.-исслед. и технологич. ин-т переработки сельхоз. продукции СФНЦА РАН. – Краснообск, 2018. – 1 эл. опт. диск. [С. 741–745]. – <http://сбниип.рф/images/konferencii/2018/15.pdf>

306. Эдер Л.В. Вызовы и угрозы развития нефтегазового комплекса России и Сибири на современном этапе // Экономика Сибири в условиях глобальных вызовов XXI века : сб. статей в 6-ти т. Т. 4: Модели и методы исследований перспектив социально-экономического развития Сибири и России в целом и в разрезе отраслевых комплексов и макрорегионов / под ред. В.И. Сулова, Н.В. Горбачёвой ; Ин-т экон. и организации пром. пр-ва СО РАН. – Новосибирск : Изд-во ИЭОПП СО РАН, 2018. – С. 296–304.

307. Эдер Л.В. Инструменты и методы определения готовности ресурсных регионов к комплексному развитию // Экономика Сибири в условиях глобальных вызовов XXI века : сб. статей в 6-ти т. Т. 2: Как превратить пространство из проклятия в ресурс развития / под ред. В.И. Клисторина, О.В. Тарасовой ; Ин-т экон. и организации пром. пр-ва СО РАН. – Новосибирск : Изд-во ИЭОПП СО РАН, 2018. – С. 387–397.

308. Эдер Л.В. Направления повышения рационального использования углеводородного сырья Сибири с использованием кластерной структуры // Интерэкспо ГЕО-Сибирь. XIV Международный научный конгресс. 23–27 апреля 2018 г., Новосибирск : Междунар. науч. конф. "Экономическое развитие Сибири и Дальнего Востока. Экономика природопользования, землеустройство, лесоустройство, управление недвижимостью" : сб. материалов в 2-х т. / [отв. за вып.: В.И. Сулов и др.] ; М-во обр. и науки РФ, Сибирский гос. ун-т геосистем и технологий. – Новосибирск : СГУГиТ, 2018. – Т. 1. – С. 150–157. – http://geosib.sguvit.ru/wp-content/uploads/kongress/Sborniki/2018/%D0%AD%D0%BA%D0%BE%D0%BD%D0%BE%D0%BC%D0%B8%D0%BA%D0%B0-%D0%A2_1.pdf

309. Эдер Л.В. Направления развития региональной энергетической политики восточных регионов России // Всероссийская конференция "Региональная энергетическая политика" с междунар. участием. 4–7 июня 2018 г., г. Иркутск : тез. док. / Институт систем энергетики им. Л.А. Мелентьева СО РАН, РФФИ. – Новосибирск, 2018. – С. 20–21.

310. Эдер Л.В. Производство и потребление углеводородных ресурсов в России и мире с учетом крупных структурных сдвигов в мировом энергопотреблении // Интерэкспо ГЕО-Сибирь. XIV Международный научный конгресс. 23-27 апреля 2018 г., Новосибирск : Междунар. науч. конф. "Недропользование. Горное дело. Направления и технологии поиска, разведки и разработки месторождений полезных ископаемых. Экономика Геоэкология" : сб. материалов в 6-ти т. / [отв. за вып.: А.Э. Конторович и др.] ; М-во обр. и науки РФ, Сибирский гос. ун-т геосистем и технологий. – Новосибирск : СГУГиТ, 2018. – Т. 2. – С. 211–215. – Примечание: DOI: 10.18303/2618-981X-2018-2-211-215

311. Юсупова А.Т. Развитие высокотехнологичного бизнеса в регионах России: особенности сибирских компаний / А.Т. Юсупова, С.Р. Халимова, Н.А. Кравченко // XIX Апрельская международная научная конференция по проблемам развития экономики и общества. 10-13 апреля 2018 г. Москва [Электронный ресурс] : Программа секций / Нац. исслед. ун-т «Высшая школа

экономики», Всемирный банк. – М. : НИУ ВШЭ, 2018. – Секция S-07. Развитие науки и инноваций: проблемы регионов. – Режим доступа (17.04.18) [16 с.]: <https://events-files-bpm.hse.ru/files/7B4352F7-3ACF-43F2-8934-E9C9F48368AF/%D0%92%D0%A8%D0%AD%202018.docx> ; https://events-files-bpm.hse.ru/files/_reports/7B4352F7-3ACF-43F2-8934-E9C9F48368AF/%D0%92%D0%A8%D0%AD%202018%20%D0%B4%D0%BE%D0%BA%D0%BB%D0%B0%D0%B4%20-%20%D0%98%D0%A2%D0%9E%D0%93.docx

312. Ягольницер М.А. К вопросу измерения влияния институциональных условий на реализацию кластерной политики в регионах России / М.А. Ягольницер, Е.А. Колобова // Цифровая экономика промышленности и сферы услуг: состояние и тенденции развития (ЭКОПРОМ-2018) : труды науч.-практ. конф. с зарубежным участием. 25–26 окт. 2018 г. / [под ред. А.В. Бабкина] ; М-во обр. и науки РФ, С.-Петербург. политех. ун-т Петра Великого, Высшая инженерно-экон. шк., Центральный экон.-матем. ин-т РАН [и др.]. – СПб. : Политех-Пресс, 2018. – С. 311–318. – Примечание: DOI: 10.18720/IEP/2018.5/34

313. Яценко В.А. Оценка инвестиционных проектов разработки и эксплуатации месторождений с комплексным составом руд методом реальных опционов на примере редкоземельного месторождения Томтор / В.А. Яценко, Н.Ю. Самсонов, Я.В. Крюков // Интерэкспо ГЕО-Сибирь. XIV Международный научный конгресс. 23-27 апреля 2018 г., Новосибирск : Междунар. науч. конф. "Экономическое развитие Сибири и Дальнего Востока. Экономика природопользования, землеустройство, лесоустройство, управление недвижимостью" : сб. материалов в 2-х т. / [отв. за вып.: В.И. Суслов и др.] ; М-во обр. и науки РФ, Сибирский гос. ун-т геосистем и технологий. – Новосибирск : СГУГиТ, 2018. – Т. 1. – С. 27–36. – http://geosib.sgugit.ru/wp-content/uploads/kongress/Sborniki/2018/%D0%AD%D0%BA%D0%BE%D0%BD%D0%BE%D0%BC%D0%B8%D0%BA%D0%B0-%D0%A2_1.pdf

МЕТОДИЧЕСКИЕ ПОСОБИЯ

1. Буфетова Л.П. Экономическая история : учеб. метод. комплекс / Л.П. Буфетова, А.В. Мишура ; М-во науки и высш. обр. РФ, Новосиб. гос. ун-т. – Изд-е 2-е, доп. – Новосибирск : ИПЦ НГУ, 2018. – 144 с.

2. Коломак Е.А. Институциональная экономика : учеб. пособ. для вузов / Е.А. Коломак, М.М. Михалёва ; Новосиб. гос. ун-т. – Новосибирск : Юрайт, 2018. – 105 с. – (Университеты России).

3. Макроэкономика I. Программа курса. Планы семинарских занятий : метод пособие / [Т.О. Тагаева, Е.А. Горюшкина, А.В. Костин, Е.Н. Мельгенисова, А.В. Соколов и др.] ; Новосиб. гос. ун-т. – Новосибирск : ИПЦ НГУ, 2018. – 81 с.

4. Макроэкономика : основные модельные подходы и графические иллюстрации : учеб. пособие / Е.А. Горюшкина, А.В. Костин, Е.Н. Мельгенисова, А.В. Соколов, Т.О. Тагаева ; отв. ред. А.О. Баранов ; М-во науки и высш. обр-я РФ, Новосиб. гос. ун-т. – Новосибирск : ИПЦ НГУ, 2018. – 241 с.

5. Микроэкономика : учеб.-метод. комплекс (для отд. менеджмента, социологии, юриспруденции) / Л.П. Буфетова, А.В. Соколов, И.А. Сомова, Н.В. Чинакова ; М-во науки и высш. образования РФ, Новосиб. гос. ун-т. – Новосибирск : ИПЦ НГУ, 2018. – 120 с.

6. Микроэкономика. Теория и практика решения задач : учеб.-метод. пособие / Л.П. Буфетова, А.В. Соколов, И.А. Сомова, Н.В. Чинакова ; М-во науки и высш. обр-я РФ, Новосиб. гос. ун-т, Экон. фак., Каф. экон. теории. – Новосибирск : ИПЦ НГУ, 2018. – 127 с.

7. Садриддинов М.И. Финансовая математика : учеб. пособ. для вузов / М.И. Садриддинов, Ю.С. Ершов, Ф.Б. Бахромов. – Душанбе : Изд-во Ин-та предпринимательства и сервиса, 2018. – 241 с.

8. Система национальных счетов : учеб. пособ. / А.М. Булавчук, Е.В. Лобкова, Ю.И. Пыжева, Н.Г. Шишацкий ; Институт управления бизнес-процессами и экономики. – Красноярск, 2018. – 208 с.

9. Стратегический подход к оценке крупномасштабных железнодорожных проектов : практикум / Е.Б. Кибалов, А.Е. Мاستилин, Д.Д. Шибикин, М.В. Пятаев; отв. ред. К.Л. Комаров ; Сиб. гос. ун-т путей сообщения. – Новосибирск : Изд-во СГУПС, 2018. – 55 с.

10. Тынкевич М.А. Практикум по дисциплине "Исследование операций и методы оптимизации" (нелинейная оптимизация и статистические решения) : учебное пособие / М.А. Тынкевич, Г.Н. Речко ; М-во обр. и науки РФ, Кузбасский гос. ун-т им. Т.Ф. Горбачева. – Кемерово : Изд-во КузГТУ, 2018. – 58 с.

11. Управление проектами и организационными изменениями. Сборник учебных кейсов : учеб.-метод. пособие [Электронный ресурс] / сост.: Т.В. Вырупаева, О.С. Нагаева, Г.И. Поподько [и др.] ; М-во науки и высш. обр. РФ, Сиб. фед. ун-т. – Электрон. дан. (540 Кб). – Красноярск : Сиб. фед. ун-т, 2018. – 156 с. на машиночит. носителе.

12. Финансовый менеджмент : метод. указ. к выполнению практ. заданий и курсовой работы для бакалавров направления 38.03.02 "Менеджмент" факультета бизнеса / сост. А.А. Балабин, Е.В. Спиридонова ; Новосиб. гос. тех. ун-т. – Новосибирск : НГТУ, 2018. – 34 с.

13. Экономика. 8–9 классы : учеб. пособие для общеобразовательных организаций / А.Н. Буфетова, Л.С. Веселая, З.А. Дилавирирова, Е.Г. Лиманова, Ю.А. Щеглов ; отв. ред. Х. Камински, Г.М. Мкртчян ; Новосиб. гос. ун-т, Ин-т экон. обр-я г. Ольденбург. – Новосибирск : Изд-во НГУ, 2018. – 263 с.

**ПЕРЕЧЕНЬ ПРОЕКТОВ,
ВЫПОЛНЯЕМЫХ ИНСТИТУТОМ В 2018 ГОДУ
ПРИ ФИНАНСОВОЙ ПОДДЕРЖКЕ НАУЧНЫХ ФОНДОВ**

№ п/п	Название проекта. Ответственные исполнители	Срок выполнения
	а) Финансирование через ИЭОПП СО РАН	
	<i>Российский научный фонд (РНФ)</i>	
1	<i>Горбачева Н.В.</i> Сравнительный анализ альтернатив электрогенерации в Сибири в условиях Новой индустриализации и цифровизации экономики. № 18-78-000113	2018–2020
	<i>Российский фонд фундаментальных исследований (РФФИ)</i>	
1	<i>Кравченко Н.А.</i> Развитие частных высокотехнологических компаний в регионах России: факторы и барьеры роста. № 17-02-00221	2017–2018
2	<i>Крюков В.А.</i> Организация Всероссийской научно-практической конференции с международным участием «Экономика Сибири в условиях глобальных вызовов XXI века», посвящённой 60-летию ИЭОПП СО РАН. № 18-010-20049	2018
3	<i>Лугачева Л.И.</i> Экономико-математические методы анализа поведения фондов прямых инвестиций на российском рынке корпоративного контроля. № 17-02-00016	2017–2019
4	<i>Малов В.Ю.</i> Моделирование процесса освоения северных территорий и акваторий России: игровой подход на основе геоинформационных технологий. № 16-02-00221	2016–2018

5	<i>Малов В.Ю.</i> Комплексная оценка вариантов формирования опорной транспортной сети Азиатской части России: ресурсные и социально-экономические возможности. № 17-05-41018 (РГО*/РФФИ)	2017–2020
6	<i>Маркова В.Д.</i> Научные основы применения проектного подхода в управлении продвижением научных разработок в экономике региона (на примере Новосибирской области и институтов СО РАН). № 18-410-540003/18	2018–2019
7	<i>Новоселов А.С.</i> Институциональная система управления стратегическим развитием регионов РФ: моделирование, прогнозирование, структура и инструменты механизма управления. № 16-02-00157	2016–2018
8	<i>Самсонов Н.Ю.</i> Исследование и определение роли государства при стимулировании и формировании спроса на редкоземельные металлы для высокотехнологичных отраслей отечественной промышленности в условиях неопределённости. № 17-06-00231	2017–2018
9	<i>Суслов В.И.</i> Исследование, анализ и оценка инновационного потенциала агропромышленного комплекса Новосибирской области и Юга Западной Сибири. № 17-12-54002	2017–2018
10	<i>Суслов В.И.</i> Анализ и прогнозирование развития экономики Республики Бурятия с использованием динамической межотраслевой модели с бюджетным блоком. № 16-02-00650	2016–2018
11	<i>Унтура Г.А.</i> Оценка влияния факторов инновационного развития на экономический рост регионов России. № 17-02-00060	2017–2019

* РГО – Всероссийская общественная организация «Русское географическое общество».

12	<i>Фадеева О.П.</i> Самоорганизация населения в русских и татарских селах Поволжья и Сибири: семейные практики хозяйствования и местное самоуправление. № 17-03-00464	2017–2018
13	<i>Харченко И.И.</i> Состояние человеческого потенциала молодежи и факторы его конвертации в человеческий капитал (на региональном уровне). № 18-411-540007	2018–2019
	б) Финансирование через другие организации	
1	<i>Алексеев А.В.</i> Государственно-частное партнерство как инструмент социально-экономического развития территории: сложившиеся практики, экономические и институциональные возможности и ограничения, направления совершенствования (на примере Новосибирской области). (НГУ). РФФИ, 18-410-540002 p_a	2018–2019
2	<i>Карнов В.В.</i> Спецификация основ кластерного подхода к решению вопросов устойчивого социально-экономического развития Омской области с учетом прогнозно-пространственной оценки предпринимательской активности в регионе. (Омский научный центр СО РАН). РФФИ, АААА-А18-118102590018-2	2018
3	<i>Лавровский Б.Л.</i> Разработка подхода к измерению инновационного фактора на макроэкономическом уровне: методология, инструментарий, оценка (на примере зарубежных стран и России). (НГТУ). РФФИ, №16-06-00032	2016–2018
4	<i>Мельтинисова Е.Н.</i> Грант провинции Хэйлуцзян «Investigation of a mechanism of control over the educational process quality of joint educational programs by the Russian Federation and the People's Republic of China» (НГУ). № SJGY20170472	1.09.2017– 31.08.2018

Окончание приложения 8

5	<p><i>Сергиенко А.М.</i> Миграция сельской молодежи в Алтайском крае: анализ динамики и механизмов сокращения на основе комплексного измерения социального положения и активности (Алтайский ГУ). РФФИ, № 17-13-22007</p>	2017–2018
6	<p><i>Троцковский А.Я.</i> Системные трансформации в агропромышленных регионах с различным центропериферийным положением в контексте развития территориально-отраслевой структуры экономики России (Алтайский ГУ). РФФИ, № 18-010-00710</p>	2018–2020
7	<p><i>Троцковский А.Я.</i> Исследование социально-экономического развития Алтайского края в различные периоды экономической нестабильности (Алтайский ГУ). РФФИ, № 18-410-220018</p>	2018–2019
8	<p><i>Чупин Р.И.</i> Социолингвистический анализ урбанистического дискурса городских сообществ (на примере города Омска). (Омский государственный университет). РФФИ, АААА-А18-118032290047-5</p>	2018–2019

Приложение 9

Экспедиционные работы Института в 2018 году

№ п/п	Наименование проектов	Фамилия, имя, отчество руководителя	Затраты на проведение работ. Источники финансирования
1.	«Состояние человеческого потенциала молодежи и факторы его конвертации в человеческий капитал (на региональном уровне)»	к. соц.н. Харченко И.И.	Грант РФФИ и Правительства Новосибирской области № 18-411-540007
2.	«Самоорганизация населения в русских и татарских селах Поволжья и Сибири: семейные практики хозяйствования и местное самоуправление»	к. соц.н. Фадеева О. П.	Грант РФФИ № 17-03-00464а
3.	Участие в рамках Комплексного инвестиционного проекта «Енисейская Сибирь». (ИЭОПП СО РАН, СФУ, г. Красноярск)	к.э.н. Шишацкий Н.Г., д.э.н. Малов В.Ю.	Грант РГО-РФФИ № 17-03-41018, междисциплинарный проект СО РАН № АААА-А18-118012890375-9

**СОТРУДНИЧЕСТВО ИНСТИТУТА
С ВЫСШЕЙ ШКОЛОЙ В 2018 ГОДУ**

Наличие	Количество	Название вуза
Факультета, для которого институт является базовым	1	Экономический факультет Новосибирского государственного университета (ЭФ НГУ)
Совместных кафедр с вузами	9	<p>Кафедры НГУ:</p> <ol style="list-style-type: none"> 1. Кафедра экономической теории 2. Кафедра экономического управления 3. Кафедра моделирования и управления промышленным производством 4. Кафедра применения математических методов в экономике 5. Кафедра общей социологии 6. Кафедра «Финансы и кредит» 7. Кафедра менеджмента 8. Кафедра общеэкономического образования <p>Кафедра АлтГУ:</p> <ol style="list-style-type: none"> 1. Кафедра экономической и социальной политики
Совместных лабораторий (исследовательских центров) с вузами	5	<p>ЭФ НГУ:</p> <ol style="list-style-type: none"> 1. Лаборатория моделирования и анализа нестационарных процессов в экономике 2. Исследовательский центр продовольственной безопасности экономического факультета 3. Лаборатория исследования эффективности воздействия макроэкономической политики на экономическую динамику с учетом институциональных ограничений 4. Сибирский центр изучения проблем и перспектив развития государственно-частного партнерства <p>АлтГУ:</p> <ol style="list-style-type: none"> 1. Центр социально-экономических исследований и региональной политики.

Продолжение приложения 10

Совместной научной инфраструктуры: экспериментальных стендов, полигонов, информационно-коммуникационных сетей и т.д.	2	Институт совместно с ЭФ НГУ имеет: <ul style="list-style-type: none"> • онлайн-овую систему "Соционет" для создания электронных коллекций научных материалов; • два компьютерных класса на базе института
Число научно-образовательных центров, созданных с вузами	2	1. Новосибирский государственный университет – НГУ (с 2008 г.) 2. Новосибирский государственный технический университет – НГТУ (с 2009 г.)

Количество студентов 3-4 курсов и (отдельно) магистрантов обучающихся на совместных кафедрах НГУ: студентов 274 человека, магистрантов 129 человек (итого 403 человека).

Количество студентов выполняющих дипломные работы или магистерские диссертации непосредственно в ИЭОПП СО РАН под руководством научных сотрудников института: 273 человека, в том числе выполняющие выпускные квалификационные работы – 157 человек, магистерские диссертации – 116 человек. Из них студенты НГУ: всего 164 человека, в том числе выполняющие выпускные квалификационные работы – 106 человек, магистерские диссертации – 58 человек.

Количество научных сотрудников участвующих в работе со студентами, магистрантами и аспирантами:	Общее число	Доктора наук	Кандидаты наук
• преподают в вузах*	118/94	36/26	62/52
• руководят дипломными проектами, магистерскими диссертациями*	76/55	27/18	44/32
• руководят аспирантами*	30/12	17/6	13/6

* По данным на 01.01.2019 г.

В числителе – всего, в знаменателе – НГУ (включая совместителей).

Подготовка учебников и учебных пособий:

- Учебник – 1.
- Учебные и методические пособия – 13 (см. приложение 7).

Сведения о подготовке ИЭОП СО РАН
аналитических материалов в правительственные структуры за 2018 год

№ п/п	Заказчик, ответственные исполнители	Название поручения	Краткая аннотация	Когда и куда направлен материал
1	2	3	4	5
1	<p>ФАНО России Исх. № 007-3.7-07/114 от 25.12.17</p> <p>Исполнители: д.э.н. <i>Селиверстов В.Е.</i>, д.э.н. <i>Коломак Е.А.</i>, к.э.н. <i>Мельникова Л.В.</i>, д.э.н. <i>Клисторин В.И.</i></p>	<p>Пробьба рассмотреть материалы к концепции и структуре «Стратегии пространственного развития Российской Федерации до 2025 года»</p>	<p>Подготовлены замечания и предложения к концепции и структуре «Стратегии пространственного развития Российской Федерации до 2025 года»</p>	<p>1. ФАНО России, исх. № 15370-01/2171 от 06.02.18.</p> <p>2. Президенту РАН акад. Сергееву А.М., исх. № 15370-01/2171 от 06/02/18.</p> <p>3. Зам. Президента РАН чл.-корр. РАН Иванову В.В., исх. № 15370-01/2171 от 06.02.18.</p> <p>4. Министру экономического развития РФ Орешкину М.С., исх. № 15370-01/2171 от 06.02.18</p> <p>5. Полномочному представителю Президента РФ в СФО Меньяло С.И., исх. № 15370-01/2171 от 06.02.18</p>

Продолжение приложения 11

2	<p>ФАНО России Исх. № 007-З.6-03/13 от 09.02.18 Исполнитель: <i>д.э.н. Казанцев С.В.</i></p>	<p>Запрос от ФАНО России</p>	<p>Информационно-аналитические материалы «О состоянии экономической безопасности РФ и мерах по ее укреплению»</p>	<p>Материалы направлены в ФАНО России, исх. № 15370-03/2173 от 14.02.18</p>
3	<p>Министерство образования Новосибирской области Исх. 5061-07/25 от 28.05.18 Исполнитель: <i>д.э.н. Коломак Е.А.</i></p>	<p>Министерство образования Новосибирской области</p>	<p>О «Концепции пространственного развития региона (Новосибирская область)»</p>	<p>Министерство образования Новосибирской области, исх. 15370-01/2171 от 31.05.18</p>
4	<p>Аппарат Полномочного представителя Президента РФ в СФО Исх. № А55-4468ВГ от 09.08.18 Исполнитель: <i>д.э.н. Коломак Е.А., к.э.н. Мельникова Л.В.</i></p>	<p>Просьба рассмотреть проект «Стратегии пространственного развития Российской Федерации до 2025 года» от 10.08.18</p>	<p>Подготовлены замечания ИЭОПП СО РАН на проект «Стратегии пространственного развития Российской Федерации до 2025 года» (версия от 26.07.18)</p>	<p>Аппарат Полномочного представителя Президента РФ в СФО, исх. № 15370-01/2171 от 10.08.18</p>
5	<p>Министерство науки и инновационной политики Новосибирской области Исх. № 19/29 от 20.12.18</p>	<p>Просьба подготовить информацию по реализации детального плана развития Новосибирского научного центра (Новосибирского Академгородка) как территории с высокой кон-</p>	<p>Подготовлена информация по реализации плана мероприятий по созданию к 2024 г. системы коммерциализации научных достижений и влечения в хозяйственный оборот продуктов интеллектуальной собственности, в том числе</p>	<p>Министерство науки и инновационной политики Новосибирской области, исх. № 15370-02/2173 от 24.12.18</p>

6	<p>Отделение общественных наук РАН Исх. № 14000-2113/346 от 17.10.18 Исполнители: д.э.н. <i>Алексеев А.В.</i>, д.э.н. <i>Баранов А.О.</i>, <i>Ершов Ю.С.</i>, д.э.н. <i>Казанцев С.В.</i>, д.э.н. <i>Кибалов Е.Б.</i>, д.э.н. <i>Кравченко Н.А.</i>, д.э.н. <i>Павлов В.Н.</i>, <i>Семькина И.О.</i>, д.э.н. <i>Соболева С.В.</i>, к.э.н. <i>Соколов А.В.</i>, д.э.н. <i>Суслов Н.И.</i>, <i>Чудаева О.А.</i></p>	<p>Информационно-аналитические материалы о состоянии национальной безопасности России РФ в 2018 году в рамках реализации стратегических национальных приоритетов</p>	<p>Материалы вошли в проект доклада РАН Президенту Российской Федерации «О состоянии национальной безопасности Российской Федерации в 2018 году и мерах по её укреплению»</p>	<p>Отделение общественных наук РАН (Москва) для подготовки проекта доклада РАН Президенту Российской Федерации, исх. № 15370-02/2173 от 26.10.18</p>
7	<p>Минобрнауки России Исх. № МН-9.4/492 от 19.11.18 Исполнитель: к.с.н. <i>Фадеева О.П.</i></p>	<p>Подготовить предложения в отчет о ходе выполнения плана мероприятий по реализации в 2016–2018 гг. Стратегии государственной национальной политики РФ на период до 2025 г.</p>	<p>Подготовлены предложения в отчет о ходе выполнения плана мероприятий по реализации в 2016–2018 годах Стратегии государственной национальной политики РФ на период до 2025 года</p>	<p>Минобрнауки РФ, исх. № 15370-01/2171 от 23.11.18</p>

Продолжение приложения 11

8	<p>Ассоциация сибирских и дальневосточных городов (АСДГ) Исполнители: к.э.н. Горяченко Е.Е., к.с.н. Малов К.В.</p>	<p>Подготовить аналитическую записку о результатах мониторинга социально-экономической ситуации в муниципальных образованиях России</p>	<p>Подготовлена аналитическая записка «Мониторинг социально-экономической ситуации в муниципальных образованиях России» (результаты опроса руководителей муниципальных образований, апрель-май 2018 г.)</p>	<p>Представлена Ассоциацией сибирских и дальневосточных городов. Получено Благодарственное письмо от Генерального директора исполнительный дирекции АСДГ М.А. Зайцева</p>
9	<p>Законодательное собрание Новосибирской области Исполнители: д.э.н. Новоселов А.С., к.э.н. Маршалова А.С.</p>	<p>Подготовить материалы к экспертному заключению по проекту «Стратегия пространственного развития Российской Федерации до 2025 года»</p>	<p>Подготовлены материалы к экспертному заключению по проекту «Стратегия пространственного развития Российской Федерации до 2025 года». Были использованы при подготовке заключения ЗС НСО, направлены в соответствующие комитеты ГД РФ и Совета Федерации ФС РФ</p>	<p>Получено Благодарственное письмо от Первого заместителя Председателя Законодательного собрания Новосибирской области А.Б. Панферова от 14.11.2018 г. № П/1327</p>
10	<p>Законодательное собрание Новосибирской области Исполнители: д.э.н. Новоселов А.С., к.э.н. Маршалова А.С.</p>	<p>Подготовить материалы к экспертному заключению по проекту «Стратегия устойчивого развития сельских территорий Российской Федерации на период до 2030 года»</p>	<p>Подготовлены материалы к экспертному заключению по проекту «Стратегия устойчивого развития сельских территорий Российской Федерации на период до 2030 года»</p>	<p>Получено Благодарственное письмо от Первого заместителя Председателя Законодательного собрания Новосибирской области А.Б. Панферова от 14.11.2018 г. № П/1327</p>

11	<p>Министерство труда и социальной защиты Алтайского края и Координационный совет Правительств Алтайского края по реализации демографической политики в Алтайском крае</p> <p>Исполнитель: <i>Сергиенко А.М.</i></p>		<p>Представлен информационно-аналитический доклад «Миграция молодежи как вызов социально-экономическому развитию сельских территорий в Алтайском крае: динамика и механизмы сокращения».</p>	<p>Получено Благодарственное письмо от врио Министра Алтайского края от 10.07.18 № 2306-3/П/8265</p>
12	<p>Минэкономразвития России</p> <p>Исполнители: <i>к.э.н. Блам Ю.Ш., к.э.н. Соколов А.В., д.э.н. Суслов Н.И., к.э.н. Чурашев В.Н.</i></p>	<p>Подготовить рецензию (экспертное заключение) на проект «Прогноз научнотехнологического развития Российской Федерации на период до 2030 года»</p>	<p>Подготовка рецензии (экспертного заключения) на проект «Прогноз научнотехнологического развития Российской Федерации на период до 2030 года»</p>	<p>2018 г.</p>
13	<p>Минобрнауки России</p> <p>Исх. МН-9/4/491 от 19.11.18</p> <p>Исполнитель: <i>к.э.н. Мельникова Л.В.</i></p>	<p>Поручение подготовить отзыв на проект концепции и структуры «Стратегии экономического развития Содружества Независимых Государств на период до 2030 года»</p>	<p>Подготовлен отзыв на проект концепции и структуры «Стратегии экономического развития Содружества Независимых Государств на период до 2030 года».</p>	<p>Минобрнауки России, исх. № 15370-01/2171 от 23.11.18</p>

**Членство сотрудников Института
в редакционных коллегиях отечественных научных журналов¹**

№ п/п	ФИО сотрудника	В каком качестве сотрудник представлен	Наименование журнала	ISSN журнала
1	2	3	4	5
1	Алексеев А.В.	Член редакционного совета	ЭКО	ISSN 0131-7652
2	Алещенко В.В.	Член редколлегии	Национальные приоритеты России	ISSN 2221-7711
3	Баранов А.О.	Член редколлегии Зам. главного редактора	ЭКО Мир экономики и управления	ISSN 0131-7652 ISSN 2542-0429
4	Басарева В.Г.	Член редколлегии	Научно-технические ведомости Санкт-Петербургского политехнического университета им. Петра Великого. Экономические науки	ISSN 2304-9774
5	Бессонова О.Э.	Член редколлегии Член редколлегии	«Мир России: социология, этнология» (НИУ ВШЭ, Москва) «Мир экономики и управления» (НГУ, Новосибирск)	ISSN 1811-0398 ISSN 2542-0429
6	Богомолова Т.Ю.	Член редакционного совета Член редколлегии	Экономическая социология (НИУ ВШЭ, Москва) Социологический журнал (ИС РАН, Москва)	ISSN 1726-3247 ISSN 1562-2495

¹ Членство в редакционных коллегиях зарубежных научных журналов см. в разделе «Международные научные связи».

Продолжение приложения 12

1	2	3	4	5
		Член редколлегии Зам. гл. редактора Зам. гл. редактора	Вестник СПбГУ: Серия 12. «Социология» Мир экономики и управления Регион: экономика и социология	ISSN 1995-0047 ISSN 2542-0429 ISSN 0868-5169
7	Глущенко К.П.	Член редколлегии Член редколлегии Член редколлегии	Review of Business and Economic Studies (Финансовый университет при Правительстве РФ) ЭКО Наука Красноярья	ISSN 2308-944X ISSN 0131-7652 ISSN 2070-7568
8	Горяченко Е.Е.	Член редколлегии	Социология: методология, методы, математическое моделирование	ISSN 1994-8964
9	Казанцев С.В.	Член редколлегии Зам. главного редактора	Регион: экономика и социология Мир новой экономики	ISSN 0868-5169 ISSN 2220-6469
10	Карпов В.В.	Член редколлегии	Вестник Сибирского государственного автомобильно-дорожного университета	ISSN 2658-5626
11	Кибалов Е.Б.:	Член редсовета	Вестник ЮУрГУ. Серия «Компьютерные технологии, управление, радиоэлектроника»	ISSN 1991-976X
12	Кин А.А.	Зам. главного редактора	Регион: экономика и социология	ISSN 0868-5169
13	Кисельников А.А.	Член редколлегии	Вопросы статистики	ISSN 2313-6383

Продолжение приложения 12

1	2	3	4	5
14	Клисторин В.И.	Член редакционного совета	ЭКО	ISSN 0131-7652
15	Кравченко Н.А.	Член редколлегии Член редколлегии	«Мир экономики и управления» «Регион: экономика и социология»	ISSN 2542-0429 ISSN 0868-5169
16	Коломак Е.А.	Член редколлегии Член редколлегии	Регион: экономика и социология Мир экономики и управления	ISSN 0868-5169 ISSN 2542-0429
17	Копылова Е.С.	Ответственный секретарь	Регион: экономика и социология	ISSN 0868-5169
18	Крюков В.А.	Главный редактор Член редколлегии Член редколлегии Член редколлегии Член редколлегии Член редколлегии	ЭКО Минеральные ресурсы России: экономика и управление Идеи и Идеалы Энергетическая политика Научный журнал Российского газового общества Финансы: теория и практика	ISSN 0131-7652 ISSN 0869-3188 ISSN 2075-0862 ISSN 2409-5516 ISSN 2412-6497 ISSN 2587-5671
19	Кулешов В.В.	Член редколлегии	Регион: экономика и социология	ISSN 0868-5169
20	Лавровский Б.Л.	Член редколлегии Член редакционного совета	Идеи и идеалы Экономика и управление: теория и практика	ISSN 2075-0862 ISSN 2412-8376
21	Лизунов В.В.	Ответственный секретарь редколлегии	Национальные приоритеты России	ISSN 2221-7711

Продолжение приложения 12

1	2	3	4	5
22	Лычагин М.В.	Член редколлегии	Мир экономики и управления	ISSN 2542-0429
23	Маркова В.М.	Ответственный редактор	Мир экономики и управления	ISSN 2542-0429
24	Маркова В.Д.	Член редколлегии	«Мир экономики и управления»	ISSN 2542-0429
25	Мельникова Л.В.	Член редакционного совета Член редколлегии	ЭКО Регион: экономика и социология	ISSN 0131-7652 ISSN 0868-5169
26	Мкртчян Г.М.	Главный редактор	Мир экономики и управления	ISSN 2542-0429
27	Новоселов А.С.	Член редколлегии	Регион: экономика и социология	ISSN 0868-5169
28	Селиверстов В.Е.	Главный редактор	Регион: экономика и социология	ISSN 0868-5169
29	Соболева С.В.	Член редколлегии Член редколлегии	Регион: экономика и социология Идеи и идеалы	ISSN 0868-5169 ISSN 2075-0862
30	Суслов В.И.	Зам. главного редактора Член редколлегии Член редколлегии Член редколлегии Член редколлегии Член редколлегии Член редколлегии	Регион: экономика и социология Уголь Совет директоров Сибири Вестник НГУЭУ Управленческое консультирование (СЗАГС) Идеи и идеалы Арктика: экология и экономика	ISSN 0868-5169 ISSN 0041-5790, ISSN 2073-6495 ISSN 1726-1139 ISSN 2075-0862 ISSN 2223-4594

Окончание приложения 12

1	2	3	4	5
31	Суслов Н.И.	Член редколлегии	ЭКО	ISSN 0131-7652
32	Суспицын С.А.	Член редколлегии	Регион: экономика и социология	ISSN 0868-5169
33	Токарев А.Н.	Член редколлегии	Сибирская финан- совая школа	ISSN 1993-4386
34	Унтура Г.А.	Член редколлегии	Регион: экономика и социология	ISSN 0868-5169
35	Фадеева О.П.	Член редколлегии Член редколлегии	ЭКО Регион: экономика и социология	ISSN 0131-7652 ISSN 0868-5169
36	Филимонова И.В.	Член редколлегии Председатель редколлегии	Вестник Санкт- Петербургского университета. Экономика Экологический вестник России	ISSN 1026-356X ISSN 0868-7420
37	Фридман Ю.А.	Член редколлегии	Экономика и управ- ление инновациями	ISSN 587-5574
38	Халимова С.Р.	Выпускаю- щий редактор	Регион: экономика и социология	ISSN 0868-5169
39	Шмат В.В.	Член редколлегии Член редсовета	Идеи и идеалы ЭКО	ISSN 2075-0862 ISSN 0131-7652
40	Щетинина И.В.	Член редколлегии	Вестник Омского государственного аграрного университета	ISSN 2222-0364
41	Эдер Л.В.	Член редколлегии Член редколлегии Член редколлегии	Минеральные ресурсы России: экономика и управление Бурение и нефть Наука и техника в газовой промыш- ленности	ISSN 0869-3188 ISSN 2072-4799 ISSN 2070-6820

СОДЕРЖАНИЕ

Введение	3
I. Научно-исследовательская деятельность	
Фундаментальные исследования	9
Использование результатов научных исследований	38
II. Научно-организационная деятельность	
Международные научные связи	46
Работа учёного совета, дирекции, научных советов и методологических семинаров	94
Структура Института	101
Научные кадры	103
Конференции, семинары, выставки	123
О сотрудничестве Института с высшей школой	134
Экспедиционные работы	142
Издательская деятельность	152
Приложение 1. Сведения о тематике научных исследований и финансировании ИЭОПП СО РАН на 01.01.2019 г.	166
Приложение 2. Сведения о выполнении ИЭОПП СО РАН количественных показателей индикаторов эффективности фундаментальных научных исследований в 2018 году	167
Приложение 3. Численность штатных сотрудников, работающих в ИЭОПП СО РАН на 01.01.2019 г.	168
Приложение 4. Сведения о публикациях сотрудников ИЭОПП СО РАН на 01.01.2019 г.	169
Приложение 5. Отчёт о выполнении планов издательства Института за 2018 год	171
Приложение 6. Перечень публикаций ИЭОПП СО РАН в 2018 году, изданных на участке оперативной полиграфии	172
Приложение 7. Перечень публикаций сотрудников Института в 2018 году .	174
Приложение 8. Перечень проектов, выполняемых Институтом в 2018 году при финансовой поддержке научных фондов	254
Приложение 9. Экспедиционные работы Института в 2018 году	258
Приложение 10. Сотрудничество Института с высшей школой в 2018 году	259
Приложение 11. Сведения о подготовке ИЭОПП СО РАН аналитических материалов в правительственные структуры за 2018 год	261
Приложение 12. Членство сотрудников Института в редакционных коллегиях отечественных научных журналов	266

Отчёт о научной и научно-организационной деятельности
Федерального государственного бюджетного учреждения науки
Института экономики и организации промышленного
производства Сибирского отделения Российской академии наук
за 2018 год

Ответственный за выпуск

к.э.н. *Сергеева Людмила Александровна*

Ответственные исполнители:	<i>Григорьева Г.П.</i> (научные кадры; приложение 2, 3) <i>Колобова Е.А.</i> (международные научные связи) <i>Леонская Л.В.</i> (приложения 5, 6) <i>Маркова В.М.</i> (раздел I, работа Ученого совета, дирекции) <i>Новикова Э.В.</i> (приложения 2, 4, 7) <i>Сергеева Л.А.</i> (введение; разделы I, II; приложения 1, 2, 4, 8–12) <i>Суслова О.А.</i> (научные кадры; приложение 3) <i>Фирсова О.А.</i> (приложения 1, 2, 8)
Технические исполнители:	<i>Захарова И.И.</i> <i>Соболева Т.С.</i> <i>Кузнецова О.В.</i> <i>Кузьмина Е.Н.</i> <i>Чеведа Г.М.</i>
Художник обложки	<i>Саваровский А.В.</i>
Техническое редактирование и компьютерная вёрстка	<i>Земцова Р.А.</i> <i>Угрюмов А.П.</i>

Подписано в печать 18 июля 2019 г.
Формат бумаги 60 × 84¹/₁₆. Гарнитура «Таймс». Объем 17 п.л.
Уч.-изд.л. 16,25. Тираж 100 экз. Заказ №. 85.

Издательство ИЭОПП СО РАН.
Участок оперативной полиграфии ИЭОПП СО РАН.
630090, г. Новосибирск, проспект Академика Лаврентьева, 17.